



Pushing Performance

# HARTING浩亭 工业用连接器 Han<sup>®</sup>



## 转化客户需求 至具体解决方案



浩亭技术集团在电力、电子和光学连接、传输和网络化，以及加工、机电一体化以及软件制作领域拥有丰富的技术能力。

集团利用这些能力开发定制的解决方案和产品，如包括机械功能、轨道技术、风电场、工厂自动化和通讯行业在内的能源和数据传输应用连接器等。此外，浩亭还为汽车行业生产电磁组件，并为柜体和店铺销售体系等提供解决方案。

浩亭全球现有36家附属公司及经销商，并有超过3500名员工。



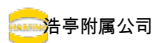

浩亭代表处

### 追求最佳表现

连接器用来确保功能正常。作为电力和光学布线、连接和基础结构技术的核心组件，它们是让设备、机械和系统在广泛工业应用中实现模块化结构的基础。它们的可靠性是确保在生产领域、通讯、以及医疗技术应用过程中实现可靠功能的关键因素——实际上，连接器几乎存在于每个可想到的应用领域。由于我们对技术所进行的具有一致性的进一步开发，客户能够从可靠、长期的功能性中获得投资安全保障和利益。

### 以客为先

工业化的快速发展趋势让市场需求不断增长，全球客户普遍也追求完善、高效率和可靠科技。浩亭公司在欧洲、美洲和亚洲均致力于为客户提供完善，日益高效的流程和可靠技术。各地附属公司的专业团队专注于从产品开发的早期阶段，与我们的客户进行密切和合作伙伴关系为基础的互动，以便以最好的方式了解到客户的需求和要求。

同时，世界各地附属公司也为公司中央协调发展和生产部门提供了解市场的有力平台。因此，客户在世界各地都可以信赖浩亭公司卓越的产品质量。

### 我们追求：卓越表现

浩亭不仅可为客户提供最佳合拍组件，为了让客户提供最好的解决方案，浩亭将在价值创造过程中投入大量的资源并发挥更密切整合的作用。

从预制的电缆线束到控制机架或立即启用的控制台：我们的目标是为客户创造最大的效益：一丝不苟！

### 质量创造产品的可靠性与信任度

浩亭品牌在世界各地代表着卓越的质量和可靠性。我们制定的标准是一致的，严格的质量管理，定期认证和审核。

EN ISO 9001认证，欧盟生态审计和ISO 14 001:2004是关键要素。我们对新的必要认证采取积极主动的态度，使浩亭位居于世界各地行列之首，并是首家连接器生产商获得国际铁路行业标准认证(IRIS)的原因。



### 浩亭技术为客户创造增值价值

浩亭科技遍布于世界各地。浩亭技术代表着智能连接器、智能基础设施解决方案和成熟的网络系统，任何系统均可以顺利运作。在多年的与客户密切的、信任为基础的合作过程中，浩亭技术集团已经晋升为连接器技术方面世界领先的专家之一。在基本功能要求之外，我们还为个别客户提供具体和创新的解决方案。这些定制的解决方案衍生持久效果，提供投资保障并使客户能够实现强大的增值价值。

### 选择浩亭开辟一个创新、具构想和想象的新世界。

为了开发出能以专业及高成本效益的方式实现广泛的连接器应用，和解决任务范围的连接能力和网络方案，浩亭不只运用了全系列的常规工具和基础技术，除此以外，浩亭一直利用和改进大量知识和经验基础来生产可持续发展的新解决方案。在确保先进技术领先性的过程中，浩亭从内部研究和应用中抽取了充分的资源。在这些创新知识中，突出的例子包括在通讯或自动化网络、汽车工业、工业传感器和起动机应用、RFID和无线技术、此外还包括塑料、铝和不锈钢包装盒支架等方面有所应用的微结构技术、3D设计和架构技术、高温或超高频应用等。

### 浩亭解决方案跨越技术界限。

利用集团技术库的综合资源，浩亭为客户制订切实可行的解决方案。无论涉及工业制造自动化网络，或无线通信基础设施混合接口解决方案，搭载微观结构的三维电路，或在汽车工业高温应用方面的电缆线束：浩亭技术提供了不仅仅是适用于个别客户需求与要求的组件，全面的解决方案，其范围涵盖随时可以使用的电缆组件，完全组装的背板和子机架，以及完全接好线路并经过测试的控制面板。

为了确保无线射频RF和电磁兼容EMC的接口解决方案设计的可靠性，浩亭中央实验室(获得EN 45 001认证)提供模拟工具，以及实验，测试和诊断设施以至扫描电子显微镜。在材料和工艺的选择中，生命周期和环境方面发挥关键作用，此外，在产品 and 工艺能力的考虑方面也起到举足轻重的作用。



### 浩亭知识是协同增效的实用技术

浩亭在多个领域有数十年经验，包括电信、计算机与网络技术和医疗技术，以及工业自动化技术，如机械工程 and 工厂工程领域，以及发电行业或交通运输等应用，浩亭均精通以上技术领域。

应用的关键重点是如何制定解决方案。如此，一丝不苟的、优良的质量是我们的标志。每一个新的解决办法必然汇入浩亭技术库，从而丰富我们的资源。而每一个新技术，我们将好好利用及优化，从而丰富公司的技术库，同时也保持实用技术之协同性。

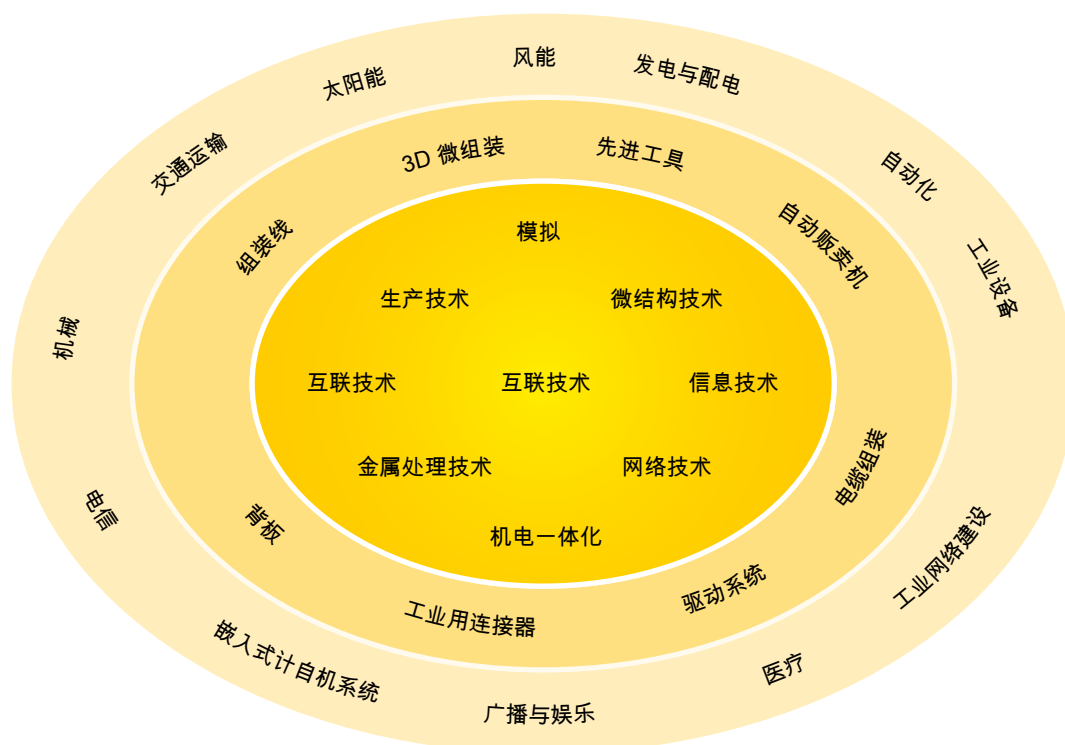



## 经济可靠的连接

### 工业安全标准

DIN EN 60664-1 (VDE 0110-1)  
关于放电距离和爬电距离的标准

DIN EN 61984 (VDE 0627)  
连接器和插头座设备标准

### 注意

本目录中所含连接器不得在电气负载下进行耦合或解耦，另有说明的除外。

防触电工作是用户的责任。用户可以使用配对浩亭连接器外壳或者采用适当的安装方法进行保护。

根据有关的插拔面标准，浩亭外壳中的母连接器即使在非插拔条件下也具有手指安全保护功能，另有说明的除外。

使用编码配件，可以防止并排安装的同系列或不同系列连接器的错误插拔。

### 工业产品标准

DIN EN 175301-801

### 安全许可证明书

UL File No. E 235076 (www.ul.com)

CSA File No. LR 18753, SEV  
for inserts



根据欧洲工业标准 EN ISO 9001 的质量要求，在设计/开发、装配和顾客服务均获得质量认证标准。

### 一般信息

用户必须自行检查本目录中的产品，是否符合在任何情况下的不同标准和规格。

基于质量改进，配合先进技术的发展和生产上的需要，本公司保留设计变动的权利。

对本产品目录任何形式的使用，须经本公司书面批准（依据：知识产权法、公平交易法、民法）。如对本产品目录有任何争议，则以德文版为标准。

### 接线方法

- 螺丝接线
- 压接接线
- 笼式弹簧接线
- 绕接接线
- 焊接接线
- 轴向螺丝接线
- 快速连接接线
- IDC 接线

### 插芯

- 外引接地保护
- 正确插拔分极
- 上壳/底座公母插件可互换
- 松不脱紧固螺栓
- 可结合上壳/底座使用或者用于机柜和面板

### 上壳/底座

- 标准型上壳/底座
- 满足严酷环境要求的上壳/底座
- 适用于本质安全型设备的上壳/底座
- 防护等级 IP 65
- 具有接地保护的电气连接
- 锁杆设计，机械强度和抗震强度高
- 弹簧加压防震热塑盖或金属盖，两种均可锁

### 配件

- 各种线缆保护和密封配件
- 防护盖
- 防止错误插拔的编码配件

对于“非标准应用”，我们可以定制符合您要求的产品设计。敬请垂询。

浩亭零部件助您构筑最优质的产品——经济且符合市场要求。

目录		章	
工业连接器Han®	技术参数	00	Han
修长尺寸 (至16A)	Han A®	01	Han A
多针数连接器 多达 216针	Han D® / DD®	02	Han D / DD
连接器 用于16A- 实验证明可靠	Han E® / Han® ES/ESS/EE/EEE	03	Han E / EE
连接器高电压	Han Hv E® / Han® Hv ES	04	Han HvE
结合连接器	Han-Com®	05	Han Com
模块连接器	Han-Modular®	06	Han Modular
连接器 用于大电流	Han® HsB	07	Han HsB
端子连接器	Han® AV	08	Han AV
连接器 用于低电压	Staf®	09	Staf
圆型连接器	R 15	10	R 15
连接器 电柜应用	Han-Snap®	11	Han Snap
界面 用于电源和信号	Han-Port®	12	Han-Port
连接器 (仅用于驱动)	Han® Q	13	Han Q
大电流连接器	Han® K 3/0, K 3/2 / Han® HC-Modular	14	Han HC-Modular
能源总线零件	Han-Power®	15	配電
电源总线界面	Han-Brid®	19	Han-Brid
Han® PCB适配器		20	PCB适配器
Han® 上壳和底座 配备Pg出线口	抵抗苛刻环境 配有多种锁定系统	30	底座
Han® 上壳和底座 配公制出线口	抵抗苛刻环境 配有多种锁定系统	31	上壳 底座
配件 用于上壳和底座 / Han® 插芯		40	配件
Han® 热电偶		41	热电偶- 工具
工具		99	应用
应用概过况			应用
订货号清单			订货号

Han



00  
02



## 目录

	页
浩亭电子目录 .....	00.05
总结Han® – 尺寸A .....	00.06
总结Han® – 尺寸B .....	00.07
如何订购连接器 .....	00.08
插芯保护的上壳/底座连接器 .....	00.09
总结上壳/底座 .....	00.10
上壳/底座差别 .....	00.11
总结锁定系统 .....	00.12
接线技术 .....	00.13
电气工程数据 .....	00.22
电流承载能力 .....	00.25
Pg螺纹至公制螺纹的对照参考 .....	00.27
合格声明 .....	00.28

Han

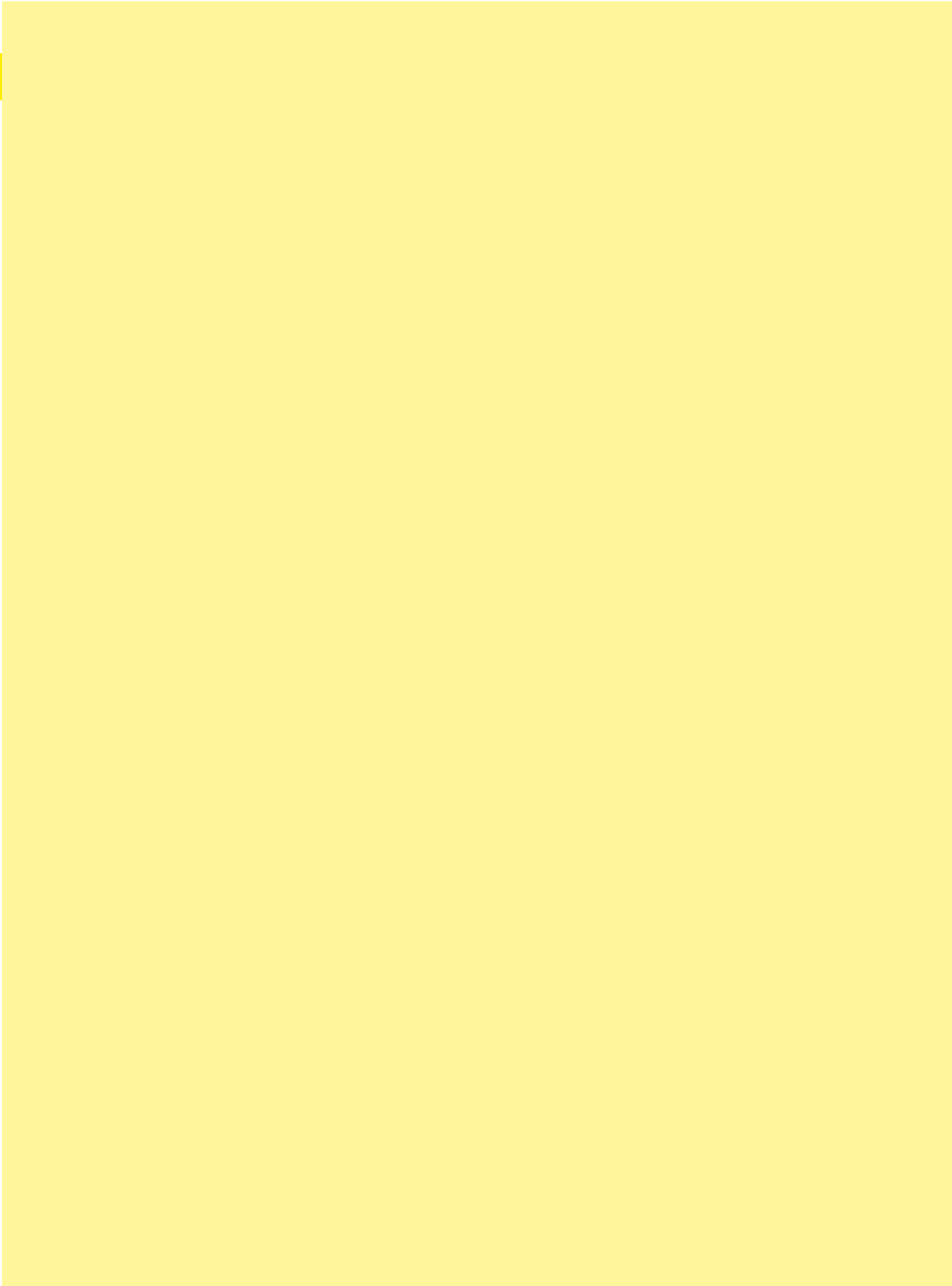

00  
04

您能在www.HARTING.com.cn找到浩亭电子目录。

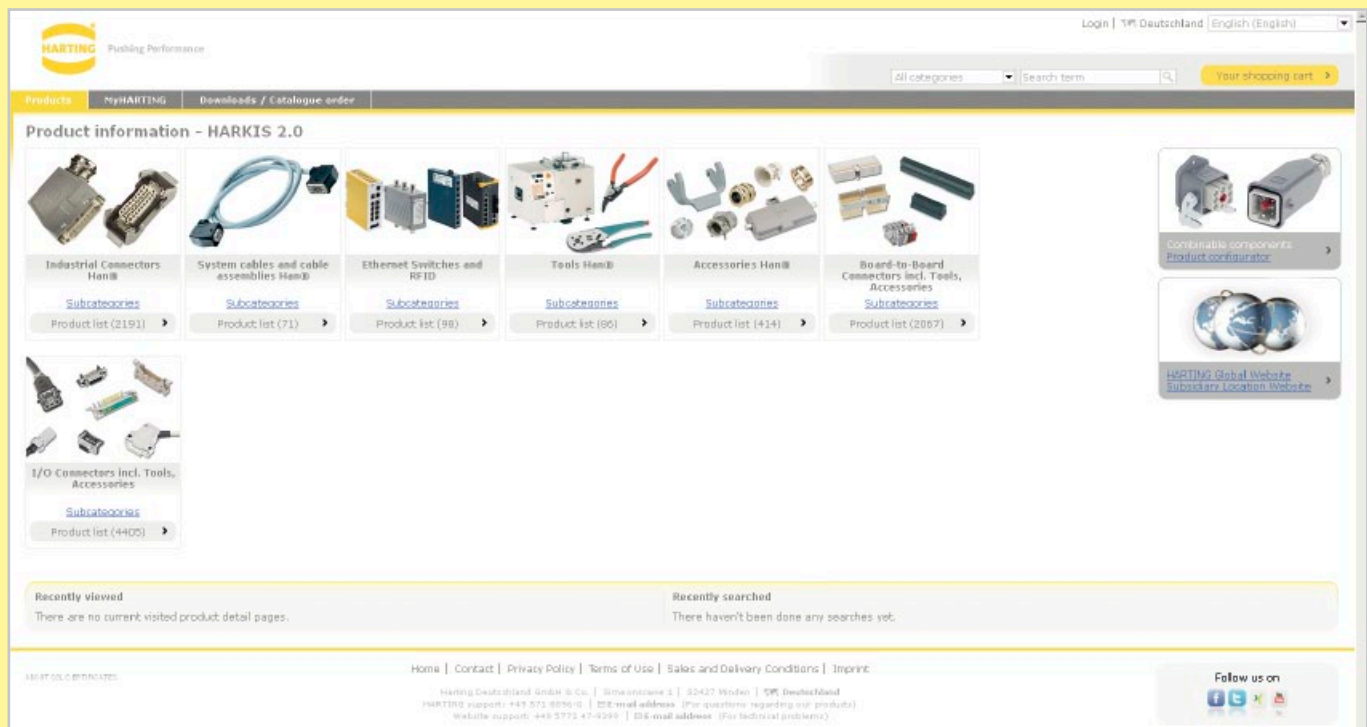

浩亭电子目录是在线电子化产品目录，包括部件配置与3D组件库详细信息。通过电子目录，您可以根据您的需求搜索出符合自己要求的最佳产品，随后能够发送您的请求,进行目标元器件的快速选型和轻松的在线订购。目录中的每一个部件图纸均为PDF格式，可以2D格式(DXF)和3D格式(IGES, STEP)下载，三维模型可使用VRML浏览器视图。

### 部件配置

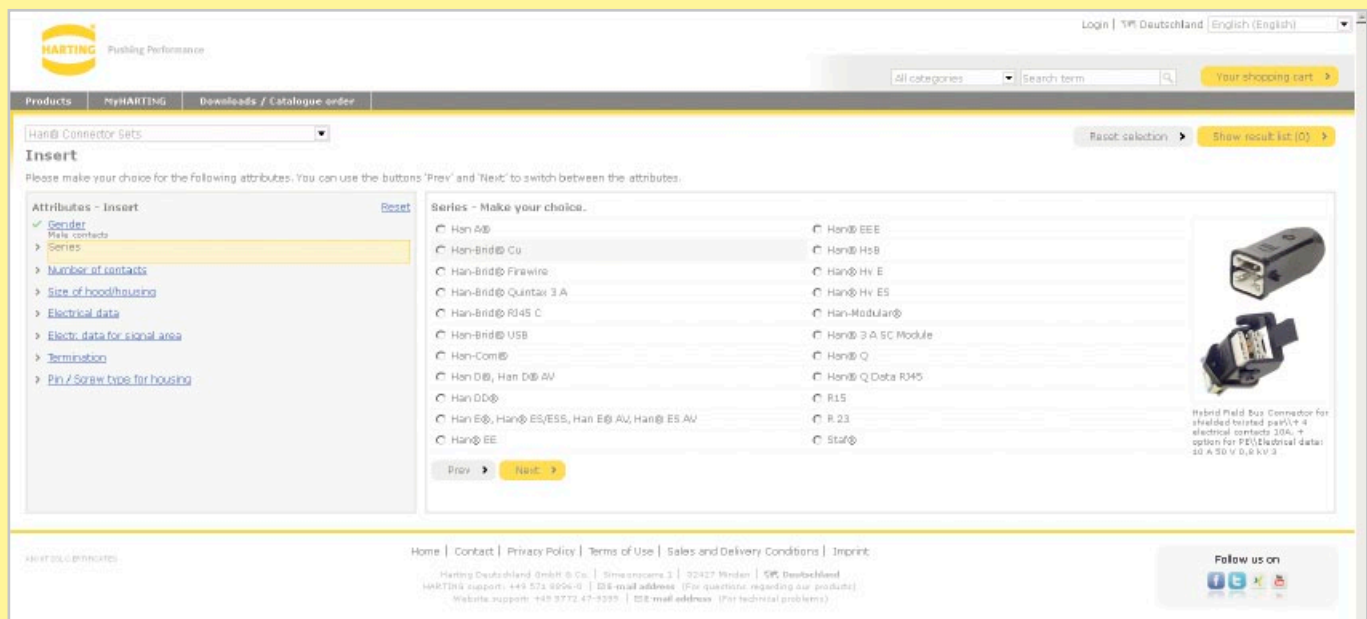



尺寸 描述

Han

**A**

**3**

上壳边出线

上壳顶出线

230/400 V  
10 A  
Han® 3 A / 4 A  
第01章



3 / 4 + ⊕

50 V  
10 A  
Staf 6  
第09章

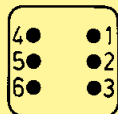

6

250 V  
10 A  
Han® 7 D  
第02章

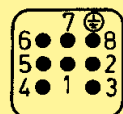

7 + ⊕

50 V  
10 A  
Han® 8 D  
第02章

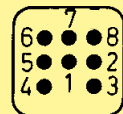

8

230/400 V  
16 A  
Han® Q 5/0  
第13章

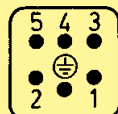

5 + ⊕

400 V  
10 A  
Han® Q 7/0  
第13章

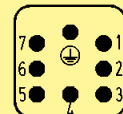

7 + ⊕

50 V  
10 A  
Han-Brid®  
第19章



4 + 2



底座  
螺栓固定



底座  
不封底座安装

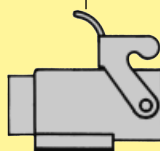

底座  
表面装贴



底座  
不封底座安装

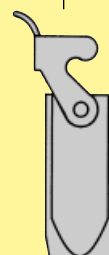

上壳  
线接线耦合

上壳顶出线

上壳边出线

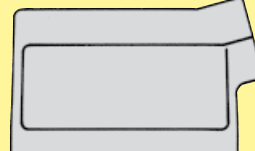
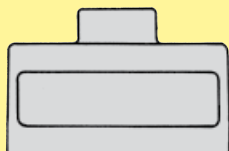

250 V  
16 A  
Han A®  
第01章

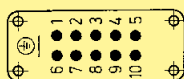

10 + ⊕

250 V  
10 A  
Han D®  
第02章

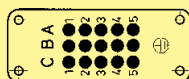

15 + ⊕

50 V  
10 A  
Staf®  
第09章

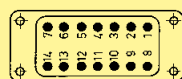

14

50 V – 1000 V  
5 A – 70 A  
Han-Modular®  
第06章

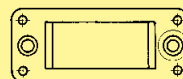

1 模块

**10**

**16**

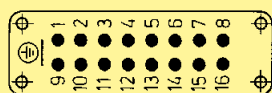

16 + ⊕

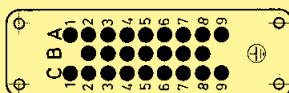

25 + ⊕

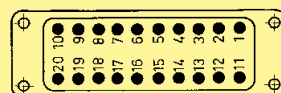

20

底座 不封底座安装

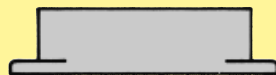

底座 表面装贴

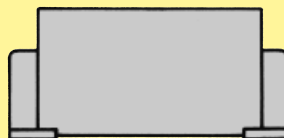

上壳线接线耦合



适合2个16 A尺寸插芯

尺寸 描述

**B**

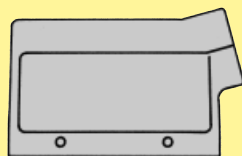

上壳边出线

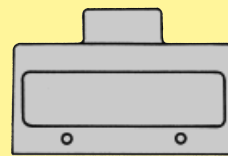

上壳顶出线

250 V 10 A Han D® 第02章	250 V 10 A Han DD® 第02章	500 V 16 A Han E® Han® ES 第03章	500 V 16 A Han® EE 第03章	400/690 V 35 A Han® HsB 第07章	830 V 16 A Han Hv E® Han® Hv ES 第04章	160 V – 690 V 10 A – 100 A Han-Com® 第05章	50 V – 5000 V 5 A – 200 A Han-Modular® 第06章
---------------------------------	----------------------------------	--	----------------------------------	---------------------------------------	--	---	--

**6**

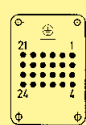

24 + ⊕

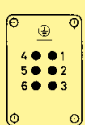

6 + ⊕

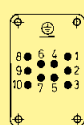

10 + ⊕

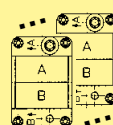

2模块

**10**

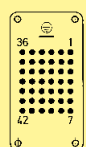

42 + ⊕

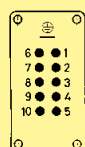

10 + ⊕

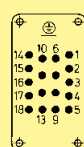

18 + ⊕

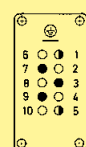

3 + ⊕

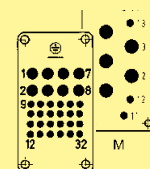

4/4 + ⊕  
8/24 + ⊕

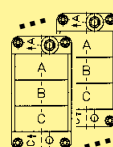

3模块

**16**

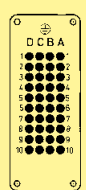

40 + ⊕

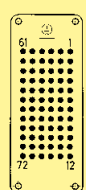

72 + ⊕

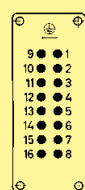

16 + ⊕

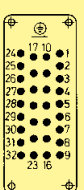

32 + ⊕

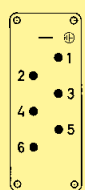

6 + ⊕

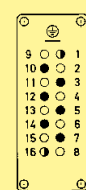

6 + ⊕

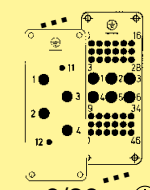

6/36 + ⊕  
4/2 + ⊕

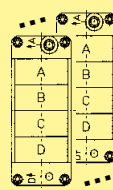

4模块

**24**

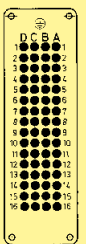

64 + ⊕

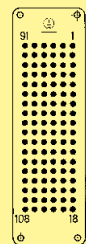

108 + ⊕

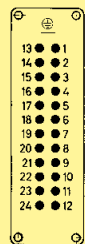

24 + ⊕

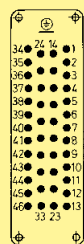

46 + ⊕

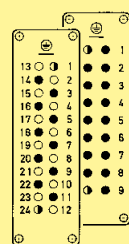

16 + ⊕  
10 + ⊕

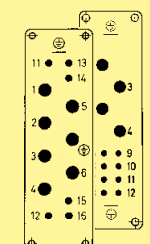

4/8 + ⊕  
6/6 + ⊕

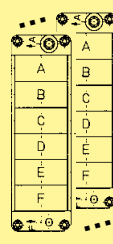

6模块

底座表面装贴

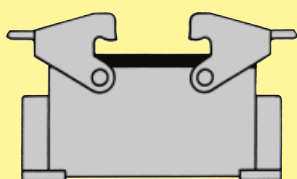

底座不封底座安装

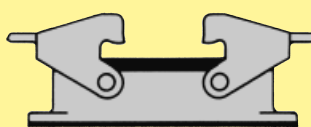

上壳线接线耦合

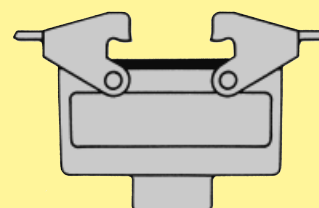

**32**

适用于2插芯16 B尺寸

**48**

适用于2插芯24 B尺寸

**00**

**07**

一个完整的连接器组件, 或需要订购下列子目标项

Han

## 出线口保护

通用电缆套件

特殊应力消除功能的电缆旋紧件、喇叭口形状接头或抗扭曲装置

配备正常或多个密封件的电缆紧固件

广泛的配件

## 上壳

低或高结构, 顶或边出线, 1或2个锁扣

## 公插芯配备

螺栓接线或压接端子(单独购买针)或笼式弹片接线

## 母插芯配备

螺栓接线或压接端子(单独购买针)或笼式弹片接线

## 底座

底座(不封底)  
带或不带可热塑的, 或金属外壳, 1或2个锁扣

底座(封底)  
高或低结构, 带或不带可热塑或金属外壳, 1或2个锁扣, 1或2个出线口

上壳(线对线)  
线对线连接的低或高结构

## 配件

配备保护罩

编码针及导管用于编码

特别插芯固定螺丝无需上壳和底座

标识通过CSA认证

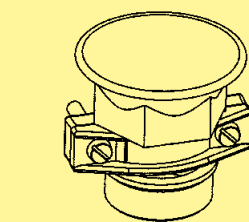

电缆旋紧件

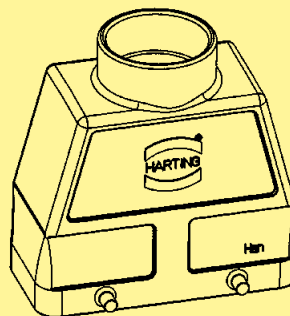

上壳



公针

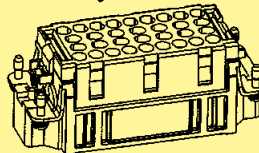

公插芯

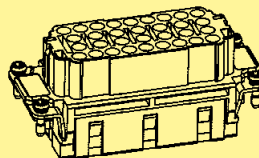

母插芯



母针

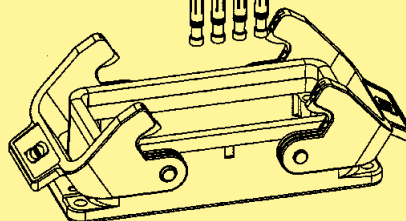

上壳

## 物料号说明

浩亭计算机化订货系统  
使用以下编码:

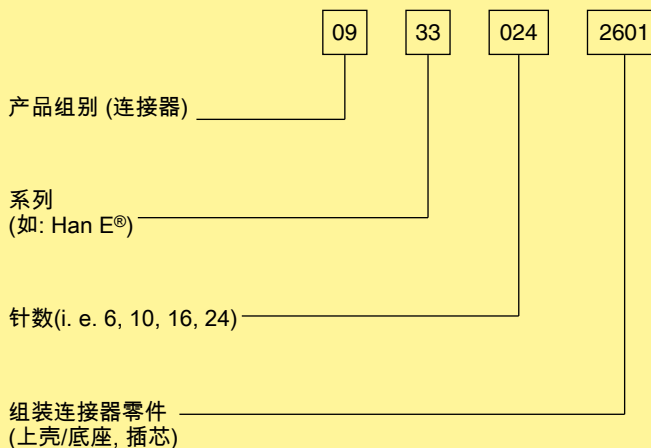



连接器的底座、密封圈和锁定装置是用于保护连接到外界干扰，如：震动，外来物体，湿度，尘，水或其他液体如清洁剂，冷却水，油渍等等。底座所提供的保护程度于IEC 60529和DIN EN 60 529等标准有所说明。分类是按照外来物体与防水保护。

以下列表说明不同的防护程度。

代码字母  
(International Protection)













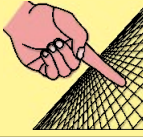

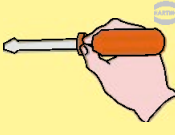
第一个指数  
(外来物体保护)

第二个指数  
(液体保护)

IP

6

5

指数	防护等级		指数	防护等级	
<b>0</b>	无防护		<b>0</b>	不防水	不防水
<b>1</b>	保护大型物件接触		<b>1</b>	防滴的	
<b>2</b>	保护中型物件接触		<b>2</b>	防滴的	
<b>3</b>	保护细小物件接触		<b>3</b>	防溅	
<b>4</b>	保护尖削物件接触		<b>4</b>	防溅的	
<b>5</b>	保护并防止内部的有害粉尘堆积		<b>5</b>	防水的	
<b>6</b>	保护粉尘进入		<b>6</b>	超强防水的	
			<b>7</b>	浸水保护	
			<b>8</b>	不透水的	
			<b>9k</b> *	高压保护	

描述按照DIN EN 60529, IEC 60529

\* ... DIN EN 60 529或IEC 60 529不包括IP 9k, 但被DIN 40 050-9所认可。

QQ:289241499 微信: 13913977476 更多<http://www.hartingconnectors.com>

## 标准上壳/底座

应用领域	适用于环境要求高的领域，例如汽车和机械工程行业，也可用于工艺和调节控制领域。
特征	上壳/底座灰色编码色(RAL 7037)
上壳/底座材料	压铸轻合金
锁扣	Han-Easy Lock®
出线口保护	可选用特殊应力释放功能的电缆接头、喇叭口形状接头或抗扭曲装置



## Han® M上壳/底座适用于苛刻的环境要求

应用领域	适用于各种腐蚀性环境和极端气候条件
特征	上壳与底座黑色编码(RAL 9005)
上壳/底座材料	耐腐蚀压铸轻合金
锁扣	耐腐不锈钢
出线口保护	特殊应力消除功能的特殊应力释放功能的电缆接头、喇叭口形状接头或抗扭曲装置、喇叭口形状接头或抗扭曲装置



## Han® EMC带高效屏蔽层的上壳/底座

应用领域	适用于需屏蔽电气、磁或电磁干扰的高敏感互连
特征	导电表面、内部密封
上壳/底座材料	压铸轻合金
锁扣	Han-Easy Lock®
出线口保护	EMC电缆接头用于将屏蔽线缆的屏蔽层与外壳不间断连接



## Han® HPR上壳/底座, 耐压密闭型

应用领域	适用于车辆、环境要求高和潮湿的外部电气互连，以及需要实施屏蔽的高敏感互连
特征	上壳与底座黑色编码，内部密封(RAL 9005)
锁杆	不锈钢
上壳/底座材料	耐腐蚀压铸轻合金
出线口保护	可选用通用带应力释放装置的电缆接头，或特殊的喇叭口形状的电缆夹头和抗扭曲装置（可加配件）



## Han-INOX® 底座Han 上壳

### 应用领域

适用于环境要求高的领域，例如食物，汽车和机械工程行业，也可用于工艺和调节控制领域。

### 特征

无光泽的金属表面

### 上壳/底座材料

不锈钢

### 锁扣

不锈钢



Han

## 建议用于不封底底座的拧紧力矩

产品系列	螺栓数量	螺栓尺寸	建议的拧紧力矩 (Nm)	备注
Han® 3 A	2	M 3	0.8 ... 1.0	垫圈
Han® 10 A / 16 A	4	M 3	0.8 ... 1.0	垫圈
Han® 15 EMV / 25 EMV	4	M 3	最小1.0	O形密封圈
Han® 32 A	4	M 4	0.8 ... 1.0	垫圈
Han® 6 B / 10 B / 16 B / 24 B	4	M 4	0.8 ... 1.0	垫圈
Han® 32 B	4	M 5	最小2.5	O形密封圈
Han® 48 B	4	M 6	最小3.0	O形密封圈
Han® 3 HPR	2	M 4	最小1.0	O形密封圈
Han® 6 / 10 / 16 / 24 HPR	4	M 6	最小3.0	O形密封圈
Han® 48 HPR	4	M 8	最小5.0	O形密封圈

为提供安全保护，用于面板安装的表面条件应根据DIN 4766:

- 波纹  $\leq 0.2 \text{ mm}$ 于200 mm距离
- 耐用性  $R_a \leq 16 \mu\text{m}$



## 双锁扣底座 Han-Easy Lock®

- 简易操作
- 高度气密性
- 4个锁点确保可靠锁定
- 安装节省空间
- 理想的并排安装
- 可以线对线连接
- 高密封力

Han-Easy Lock®详细内容，参考第30和31章



## 单扣底座 Han-Easy Lock®

- 容易安装，可于出线口安装
- 可于底座扣上保护罩
- 可以线对线连接
- 双扣点于纵轴



## 单扣于中间位置

- 容易安装，可于出线口安装
- 双扣点于横轴
- 安装节省空间
- 理想的并排安装
- 单手操作



## 螺栓锁定 / 开关锁定

- 用扳手拧紧六角螺母
- 最高的气密性
- 容易安装，可于出线口安装
- 避免使用工具  
未经授权的人可接触



## 双扣上壳 Han-Easy Lock®

- 简易操作
- 高度气密性
- 理想于接合配备保护罩的上壳
- 高密封力



Han-Easy Lock®详细内容，参考第30和31章

## 螺栓接线

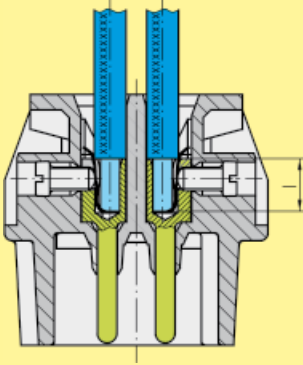

螺栓接线合乎VDE 0609 /EN 60 999。测试的尺寸和拧紧力矩显示于以下列表。

螺栓接线的螺栓尺寸和拧紧力矩

线规 (截面积)(mm <sup>2</sup> )	1.5	2.5	4	6	10	16
螺纹	M3	M3	M3.5	M4	M4	M6
扭矩测试 (Nm)	0.5	0.5	0.8	1.2	1.2	1.2*
标准多股线的最少拉力 (N)	40	50	60	80	90	100

\* 用于无头固定螺栓

下列情况的相关规定

## 建议的拧紧力矩和螺丝刀尺寸

螺栓尺寸	连接器种类	Ø 拧紧力矩* (Nm)	Ø 拧紧力矩 (lbft)	建议螺丝刀尺寸
M 3	• 螺栓接丝Han® 3 A /4 A /Q 5/0 / Staf®	0.25	0.20	0.4 x 2.5
M 3	• 螺栓接丝Han®10 A -32 A	0.50	0.40	0.5 x 3.5 or ± 尺寸1
M 3	• 螺栓接丝Han E®, Hv E® • 所有固定螺丝, • 导向销和导向套	0.50	0.40	0.5 x 3.5 or ± 尺寸1 + 2
M 4	• 地线接线柱Han A®, Han E®, Han D®, DD®, • 地线接线柱Han® K 8/24, K 6/6, K 8/0	1.20	0.90	0.5 x 3.5 or ± 尺寸1 + 2
M 4	• 螺栓接线Han®HsB	1.20	0.90	0.8 x 4.5
M 5	• 地线接线柱Han® HsB, Han® K 12/2, K4/x, K 6/12, K 6/36	2.00	1.40	0.8 x 4.5 1.2 x 8
M 6	• 螺栓接丝Han® K (电源针)	参照第05章		0.8 x 4.5

提高拧紧力矩不会根本改善接触电阻。扭矩是根据最佳的机械，热能和电气性能来计算的。如果大幅度超过推荐值，在某些极端情况下会损坏导线或接头。

### • 带电缆保护的接线

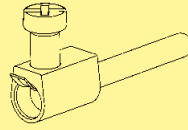

以下产品无需使用套管。包括Han E®, Han® HsB, Han Hv E®, Han® K 6/12, Han® K 6/6系列

### • 不带电缆保护的接线

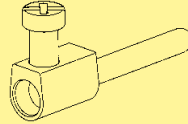

以下产品需先除去绝缘层，和使用套管。包括Han® K 4/x, Han A®, Staf®系列

插芯	最大导线截面积		剥线长度
	(mm <sup>2</sup> )	AWG	l (mm)
Han® 3 A, Han® 4 A	2.5	14	4.5
Han E®, Han A®, Han Hv E®, Han® K (信号针)	2.5	14	7.5
Han® HsB	6.0	10	11.5
Staf®	1.5	16	4.5
Han® K (电流针)	16.0	6	14.0

## 压接连接

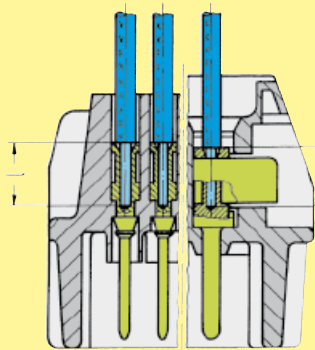

Han DD®  
Han D®  
R 15  
Han-Modular® (10 A)  
Han E®  
Han A®  
Han Hv E®

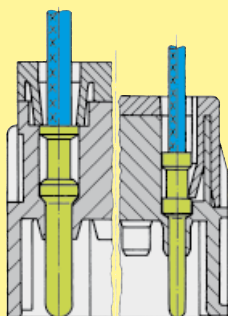

Han-Com® (40 A)  
Han-Modular® (40 A)  
Han E®  
Han A®  
Han Hv E®  
Han® EE  
Han® EEE  
Han-Modular® (16 A)  
Han® Q

完美的压接是完全的气密，因此能抗腐蚀，并有冷焊的效果。判断压接质量的关键标准，是压针部份与压接件，电缆接上时必须小心配上正确的压针。只要达到基本要求，用户就可确保高可靠性，低通向电阻和高度耐腐蚀性的连接。

经济和技术优点包括：

- 由于压接质量保持优质，所以通向电阻恒定
- 由于接近于冷焊，所以保证了耐腐蚀性
- 预制了带压接针的电缆束
- 优化电线连接成本

压接连接器的要求需按照DIN EN 60352-2，可参见列表。

### 绞线的拉出力

判断压接质量的标准，是在终端部分的接触导线所取得的固定力。根据DIN EN 60352-2描述了拉出力与导线截面积的关系。在正确应用过程中，使用HARTING夹紧工具可以保证压接所需的拉出力。

### 压线工具

压接工具(手钳或自动钳)的设计结构可以使针或导线的连接部件在钳子压力作用下对称地变形，从而保证了材料的均匀延展。定住套管把针固定在夹紧工具的夹紧孔内。

压接钳内的锁闭件实现了两个功能：

- 在夹紧块未完全张开之前，阻止钳子合上
- 在进行夹紧过程时，防止钳子提前张开

从而保证了所有插针统一压紧变形。

压接位截面图



HARTING-压接图示



BUCHANAN压接图示

压接连接的拉伸强度(列表1：DIN EN 60352-2)

导体截面积		拉伸强度
mm <sup>2</sup>	AWG	N
0.05	30	6
0.08	28	11
0.12	26	15
0.14		18
0.22	24	28
0.25		32
0.32	22	40
0.5	20	60
0.75		85
0.82	18	90
1.0		108
1.3	16	135
1.5		150
2.1	14	200
2.5		230
3.3	12	275
4.0		310
5.3	10	355
6.0		360
8.4	8	370
10.0		380

线规 (截面积)		内径	剥线长度 l (mm)		
(mm <sup>2</sup> )	AWG	Ø (mm)	Han DD Han® D R 15 Han- Modular® (10 A)	Han E® Han A® Han Hv E®	Han® C
0.14 ... 37	26 ... 22	0.9	8	-	-
0.5	20	1.15	8	7.5	-
0.75	18	1.3	8	7.5	-
1	18	1.45	8	7.5	-
1.5	16	1.75	8	7.5	9
2.5	14	2.25	6	7.5	9
4	12	2.85	-	7.5	9.6
6	10	3.5	-	-	9.6

	导体截面积	Ø	剥线长度
Han® 100 A Modul	16 mm <sup>2</sup>	5.5 mm	19.0 mm
	25 mm <sup>2</sup>	7.0 mm	19.0 mm
	35 mm <sup>2</sup>	8.2 mm	16.0 mm
Han® HC Modular 350	35 mm <sup>2</sup>	8.2 mm	26.0 mm
	50 mm <sup>2</sup>	10.0 mm	28.0 mm
	70 mm <sup>2</sup>	11.5 mm	28.0 mm
	95 mm <sup>2</sup>	13.5 mm	30.0 mm
Han® HC Modular 650	120 mm <sup>2</sup>	15.5 mm	24.0 mm
	240 mm <sup>2</sup>	22.5 mm	50.0 mm

用于按照IEC 60228第5级的精细绞线

## 轴向螺栓连接

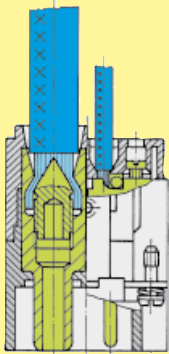

该接线方法结合螺栓接线和压接方法的优点：

- 只需很少空间
- 简易操作
- 无需特殊工具

### 轴向螺栓接线技术附注

目录中提及的线规(截面积)是指电缆的几何线规(截面积)。

背景:

根据DIN VDE 0295对于电缆和绝缘导线的规定, 电缆的截面积按照电导值( $\Omega/\text{km}$ )和导体最大直径测定。未规定导体的最小直径!  
(示例: 额定截面积 $95 \text{ mm}^2 \rightarrow$  实际几何截面积 $89 \text{ mm}^2$ )

建议:

如果电缆的几何截面积与额定截面积相差较大, 使用轴向螺栓连接时应另外进行检测。

应力消除:

为安全操作, 电缆与压针必须固定于足够的距离, 确保插针是不受径向应力影响。

专门的应力消除设计的详况可于DIN VDE 0100-520: 2003-06内找

到(参照以下列表)。

外层线缆直径 (mm)	最大固定距离 (mm)	
	水平	垂直
$D \leq 9$	250	400
$9 < D < 15$	300	400
$15 < D < 20$	350	450
$20 < D < 40$	400	550

电缆:

轴向螺栓技术是为按照DIN EN 60 228第5级的电缆而开发(参照列表: 电缆组装按照DIN EN 60 228)。不同电缆组装需独立检测。

组装备注:

组裝前, 用户必须确保轴向锥螺纹完全向下完全开放接针器。

电缆绝缘层剥线后, 必须扭拧线股, 最长电缆绝缘层不可超过建议尺寸。

把电缆完全插入接针器直接铜股接触底部。当使用建议的拧紧力矩时需把电缆维持于位置。

维护同轴螺栓接线方式:

初次组裝后, 只准再一次使用建议的拧紧力矩以免破坏独立电线股。

线规 (截面积) ( $\text{mm}^2$ )	DIN EN 60 228第2级 的绞线	DIN EN 60 228第5级的 精细绞线	DIN EN 60 228第6级的极精细绞线			
			28 x 0.15	64 x 0.10	131 x 0.07	256 x 0.05
0.5	7 x 0.30	<b>16 x 0.20</b>	28 x 0.15	64 x 0.10	131 x 0.07	256 x 0.05
0.75	7 x 0.37	<b>24 x 0.20</b>	42 x 0.15	96 x 0.10	195 x 0.07	384 x 0.05
1	7 x 0.43	<b>32 x 0.20</b>	56 x 0.15	128 x 0.10	260 x 0.07	512 x 0.05
1.5	7 x 0.52	<b>30 x 0.25</b>	84 x 0.15	192 x 0.10	392 x 0.07	768 x 0.05
2.5	7 x 0.67	<b>50 x 0.25</b>	140 x 0.15	320 x 0.10	651 x 0.07	1280 x 0.05
4	7 x 0.85	<b>56 x 0.30</b>	224 x 0.15	512 x 0.10	1040 x 0.07	
6	7 x 1.05	<b>84 x 0.30</b>	192 x 0.20	768 x 0.10	1560 x 0.07	
10	7 x 1.35	<b>80 x 0.40</b>	320 x 0.20	1280 x 0.10	2600 x 0.07	
16	7 x 1.70	<b>128 x 0.40</b>	512 x 0.20	2048 x 0.10		
25	7 x 2.13	<b>200 x 0.40</b>	800 x 0.20	3200 x 0.10		
35	7 x 2.52	<b>280 x 0.40</b>	1120 x 0.200			
50	19 x 1.83	<b>400 x 0.40</b>	705 x 0.30			
70	19 x 2.17	<b>356 x 0.50</b>	990 x 0.30			
95	19 x 2.52	<b>485 x 0.50</b>	1340 x 0.30			
120	37 x 2.03	<b>614 x 0.50</b>	1690 x 0.30			
150	37 x 2.27	<b>765 x 0.50</b>	2123 x 0.30			
185	37 x 2.52	<b>944 x 0.50</b>	1470 x 0.40			
240	61 x 2.24	<b>1225 x 0.50</b>	1905 x 0.40			

电缆组装按照DIN EN 60 228

Han

插芯	线规 (截面积)	剥线长度		拧紧力矩		最大绝缘直径	六角螺丝刀尺寸	插芯直径於電纜指示
	(mm <sup>2</sup> )	(mm)		(Nm)		(mm)	(SW)	(mm)
Han® K 4/4 手指保护	6 ... 16	6 mm <sup>2</sup> :	11+1	6 mm <sup>2</sup> :	2	8.9	2.5	7.4 PE: 8.9
		10 mm <sup>2</sup> :	11+1	10 mm <sup>2</sup> :	3			
16 mm <sup>2</sup> :		11+1	16 mm <sup>2</sup> :	4				
	10 ... 22	10 mm <sup>2</sup> :	11+1	10 mm <sup>2</sup> :	3	8.9 8.9 11	2.5	7.4 7.4 5.4 PE: 8.9
		16 mm <sup>2</sup> :	11+1	16 mm <sup>2</sup> :	4			
		22 mm <sup>2</sup> :	11+1	22 mm <sup>2</sup> :	5			
Han® K 4/4		6 ... 16	6 mm <sup>2</sup> :	11+1	6 mm <sup>2</sup> :			
	10 mm <sup>2</sup> :		11+1	10 mm <sup>2</sup> :	3			
	16 mm <sup>2</sup> :		11+1	16 mm <sup>2</sup> :	4			
	10 ... 22	10 mm <sup>2</sup> :	11+1	10 mm <sup>2</sup> :	3	8.9 8.9 11	2.5	7.4 7.4 5.4 PE: 8.9
		16 mm <sup>2</sup> :	11+1	16 mm <sup>2</sup> :	4			
		22 mm <sup>2</sup> :	11+1	22 mm <sup>2</sup> :	5			
Han® K 6/12		2.5 ... 8	2.5 mm <sup>2</sup> :	8+1	2.5 mm <sup>2</sup> :			
	4 mm <sup>2</sup> :		8+1	4 mm <sup>2</sup> :	1.5			
	6 mm <sup>2</sup> :		8+1	6 mm <sup>2</sup> :	2			
	8 mm <sup>2</sup> :		8+1	8 mm <sup>2</sup> :	2			
	6 ... 10	6 mm <sup>2</sup> :	8+1	6 mm <sup>2</sup> :	2	6.2	2	4.7
		8 mm <sup>2</sup> :	8+1	8 mm <sup>2</sup> :	2			
		10 mm <sup>2</sup> :	8+1	10 mm <sup>2</sup> :	2			
Han® K 6/6		10 ... 25	10 mm <sup>2</sup> :	13+/-1	10 mm <sup>2</sup> :			
	16 mm <sup>2</sup> :		13+/-1	16 mm <sup>2</sup> :	6			
	25 mm <sup>2</sup> :		13+/-1	25 mm <sup>2</sup> :	7			
25 mm <sup>2</sup> :	13+/-1		25 mm <sup>2</sup> :	7				
	16 ... 35	16 mm <sup>2</sup> :	13+/-1	16 mm <sup>2</sup> :	6	11.4	4	4.9
		25 mm <sup>2</sup> :	13+/-1	25 mm <sup>2</sup> :	7			
		35 mm <sup>2</sup> :	13+/-1	35 mm <sup>2</sup> :	8			
Han® K 8/0		10 ... 25	10 mm <sup>2</sup> :	13+/-1	10 mm <sup>2</sup> :			
	16 mm <sup>2</sup> :		13+/-1	16 mm <sup>2</sup> :	6			
	25 mm <sup>2</sup> :		13+/-1	25 mm <sup>2</sup> :	7			
Han® Q 2/0 Han® Q 2/0 高电压	2.5 ... 10		2.5 mm <sup>2</sup> :	8+1	2.5 mm <sup>2</sup> :	1.8	7.3	2
		4 mm <sup>2</sup> :	8+1	4 mm <sup>2</sup> :	1.8			
		6 mm <sup>2</sup> :	8+1	6 mm <sup>2</sup> :	1.8			
		10 mm <sup>2</sup> :	8+1	10 mm <sup>2</sup> :	1.8			
Han® Q 4/2 Han® Q 4/2 配备Han-Quick Lock®	4 ... 10	4 mm <sup>2</sup> :	8+1	4 mm <sup>2</sup> :	1.8	7.3	2	5.6
		6 mm <sup>2</sup> :	8+1	6 mm <sup>2</sup> :	1.8			
		10 mm <sup>2</sup> :	8+1	10 mm <sup>2</sup> :	1.8			
Han® 200 A module 无PE Han® 200 A module 有PE		25 ... 40	25 mm <sup>2</sup> :	16	25 mm <sup>2</sup> :			
	40 mm <sup>2</sup> :		16	40 mm <sup>2</sup> :	8			
	40 ... 70		40 mm <sup>2</sup> :	16	40 mm <sup>2</sup> :	9	12 16	5
70 mm <sup>2</sup> :	16	70 mm <sup>2</sup> :	10					
Han® 100 A模块	6 ... 10	6 mm <sup>2</sup> :	13+/-1	6 mm <sup>2</sup> :	4	11.4	2.5	4.9
		8 mm <sup>2</sup> :	13+/-1	8 mm <sup>2</sup> :	4			
		10 mm <sup>2</sup> :	13+/-1	10 mm <sup>2</sup> :	4			
		10 ... 25	10 mm <sup>2</sup> :	13+/-1	10 mm <sup>2</sup> :	6	11.4	4
16 mm <sup>2</sup> :			13+/-1	16 mm <sup>2</sup> :	6			
25 mm <sup>2</sup> :			13+/-1	25 mm <sup>2</sup> :	7			
Han® 70 A模块	6 ... 16		6 mm <sup>2</sup> :	11+1	6 mm <sup>2</sup> :	2		
		10 mm <sup>2</sup> :	11+1	10 mm <sup>2</sup> :	3			
		16 mm <sup>2</sup> :	11+1	16 mm <sup>2</sup> :	4			
		14 ... 22	14 mm <sup>2</sup> :	12.5+1	14 mm <sup>2</sup> :	4	10	2.5
	16 mm <sup>2</sup> :		12.5+1	16 mm <sup>2</sup> :	4			
	22 mm <sup>2</sup> :		12.5+1	22 mm <sup>2</sup> :	4			
Han® 40 A模块	2.5 ... 8		2.5 mm <sup>2</sup> :	5+1	2.5 mm <sup>2</sup> :	1.5		
		4 mm <sup>2</sup> :	5+1	4 mm <sup>2</sup> :	1.5			
		6 mm <sup>2</sup> :	8+1	6 mm <sup>2</sup> :	2			
		8 mm <sup>2</sup> :	11+1	10 mm <sup>2</sup> :	2			
	6 ... 10	6 mm <sup>2</sup> :	8+1	6 mm <sup>2</sup> :	2	6 10.5	2	4.7
		10 mm <sup>2</sup> :	11+1	10 mm <sup>2</sup> :	2			



插芯	线规 (截面积)	剥线长度		拧紧力矩		最大绝缘直径	六角螺丝刀尺寸	插芯直径於電纜指示
	(mm <sup>2</sup> )	(mm)		(Nm)		(mm)	(SW)	(mm)
Han® C 模块备轴向螺栓连接	2.5 ... 8	2.5 mm <sup>2</sup> :	5+1	2.5 mm <sup>2</sup> :	1.5	4	2	5.2
		4 mm <sup>2</sup> :	5+1	4 mm <sup>2</sup> :	1.5			
6 mm <sup>2</sup> :		8+1	6 mm <sup>2</sup> :	2				
8 mm <sup>2</sup> :		8+1	8 mm <sup>2</sup> :	2				
	6 ... 10	6 mm <sup>2</sup> :	8+1	6 mm <sup>2</sup> :	2	6	2	5.2
		10 mm <sup>2</sup> :	11+1	10 mm <sup>2</sup> :	2			
Han® K3/0直出	25 ... 40	25 mm <sup>2</sup> :	22	25 mm <sup>2</sup> :	8	15	5	8.2
		40 mm <sup>2</sup> :	22	40 mm <sup>2</sup> :	8			
	35 ... 70	35 mm <sup>2</sup> :	22	35 mm <sup>2</sup> :	8	15	5	8.2
		50 mm <sup>2</sup> :	22	50 mm <sup>2</sup> :	9			
		70 mm <sup>2</sup> :	22	70 mm <sup>2</sup> :	10			
Han® K3/0 弯角	25 ... 40	25 mm <sup>2</sup> :	22	25 mm <sup>2</sup> :	8	15	5	9
		40 mm <sup>2</sup> :	22	40 mm <sup>2</sup> :	8			
	35 ... 70	35 mm <sup>2</sup> :	22	35 mm <sup>2</sup> :	8	15	5	9
		50 mm <sup>2</sup> :	22	50 mm <sup>2</sup> :	9			
		70 mm <sup>2</sup> :	22	70 mm <sup>2</sup> :	10			
Han® K3/2 直出	35 ... 70	35 mm <sup>2</sup> :	22	35 mm <sup>2</sup> :	8	电源: 15	5	电源: 8.2
		50 mm <sup>2</sup> :	22	50 mm <sup>2</sup> :	9			
	PE: 25 ... 40	70 mm <sup>2</sup> :	22	70 mm <sup>2</sup> :	10	PE: 10		PE: 7.2
		PE:	14					
Han® K3/2 弯角	25 ... 40	25 mm <sup>2</sup> :	22	25 mm <sup>2</sup> :	8	电源: 15	5	电源: 9.0
		40 mm <sup>2</sup> :	22	40 mm <sup>2</sup> :	8			
	35 ... 70	35 mm <sup>2</sup> :	22	35 mm <sup>2</sup> :	8	电源: 15	5	电源: 9.0
		50 mm <sup>2</sup> :	22	50 mm <sup>2</sup> :	9			
		70 mm <sup>2</sup> :	22	70 mm <sup>2</sup> :	10			PE: 7.2
Han® HC Modular 350	20 ... 35	20 mm <sup>2</sup> :	19+1	20 mm <sup>2</sup> :	8	19.5	5	13
		35 mm <sup>2</sup> :	19+1	35 mm <sup>2</sup> :	8			
	35 ... 70	35 mm <sup>2</sup> :	19+1	35 mm <sup>2</sup> :	8	19.5	5	13
		50 mm <sup>2</sup> :	19+1	50 mm <sup>2</sup> :	10			
		70 mm <sup>2</sup> :	19+1	70 mm <sup>2</sup> :	12			
	95 ... 120	95 mm <sup>2</sup> :	19+1	95 mm <sup>2</sup> :	14	19.5	5	13
120 mm <sup>2</sup> :		19+1	120 mm <sup>2</sup> :	16				
接地针用于 Han® HC Modular	35 ... 70	35 mm <sup>2</sup> :	19+1	35 mm <sup>2</sup> :	8	-	5	-
		50 mm <sup>2</sup> :	19+1	50 mm <sup>2</sup> :	10			
		70 mm <sup>2</sup> :	19+1	70 mm <sup>2</sup> :	12			
Han® HC Modular 650	60 ...70	60 mm <sup>2</sup> :	23+2	60 mm <sup>2</sup> :	12	27	8	28
		70 mm <sup>2</sup> :	23+2	70 mm <sup>2</sup> :	12			
	70 ...120	70 mm <sup>2</sup> :	23+2	70 mm <sup>2</sup> :	12	26.5	8	28
		95 mm <sup>2</sup> :	23+2	95 mm <sup>2</sup> :	14			
		120 mm <sup>2</sup> :	23+2	120 mm <sup>2</sup> :	16			
	150 ...185	150 mm <sup>2</sup> :	23+2	150 mm <sup>2</sup> :	17	26.5	8	28
185 mm <sup>2</sup> :		23+2	185 mm <sup>2</sup> :	18				

用轴向螺栓连接的所有插芯

标记电缆绝缘基本尺寸

使用轴向螺栓连接插针时标记正确电缆位置：

用户可以标记在电缆护套上，以指定适当的点确保可拧紧连接电缆的轴向螺丝。如果把电缆推向绝缘底部直到标记处（标记与绝缘底部的上缘齐平），电缆会在适当的连接位置并可以连接。以下图标（于下一页）显示了用Han® HC Modular 350接针接上的过程。标记与绝缘底部的上缘是同一位置(以虚线显示)。

Han

Han

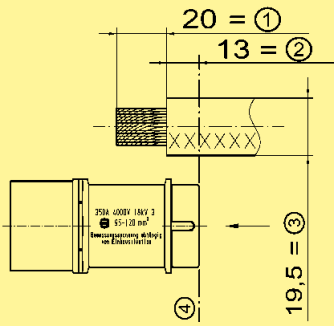

- ① 剥线长度
- ② 绝缘尺寸
- ③ 最大绝缘直径
- ④ 沉线

## 笼式弹片接线

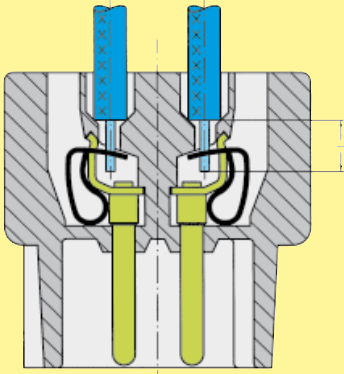

该接线方法需要非常少的电缆准备和无需特别工具，因此带来低安装成本与高机械安全。

- 用于0.14至2.5mm<sup>2</sup>的所有多股线与实芯线。
- 接线容易。导体与螺丝刀置于同一平面上。
- 导线剥除不需特别准备。
- 越大的导线需要越大的压接力。
- 压接技术防震保护。
- 笼式弹片接线保证插针低电阻连接。
- 笼式弹片系统得到国际认证。VDE, CSA, UL, ÖVE, SEMKO, LCIE (法国), Germanischer Lloyd, DET Norske Veritas

1个导体1个接线      螺丝刀的插槽

每端一个导体      螺丝刀插槽

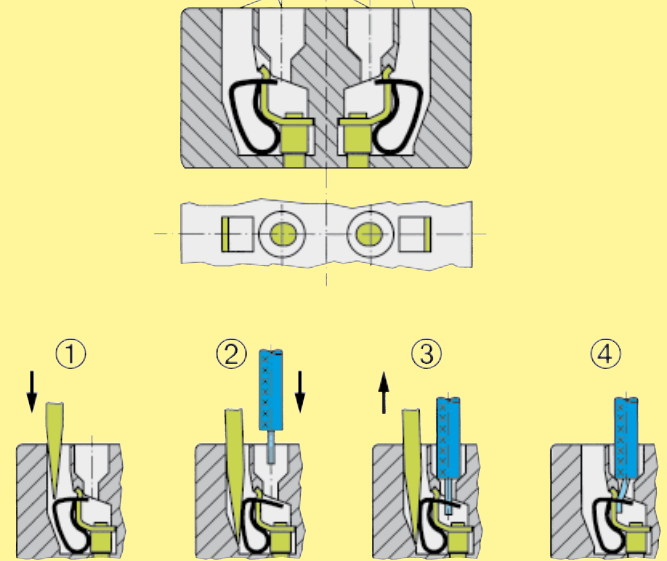

螺丝刀宽度：3.0 x 0.5 mm

插芯	最大导线截面积		剥线长度 l (mm)
	(mm <sup>2</sup> )	AWG	
Han® ES, Han® Hv ES	0.14 ...2.5	26 ...14	7 ...9
Han® ESS	0.14 ...2.5	26 ...14	9 ...11
Han® K 4/4	0.14 ...2.5	26 ...14	7 ...9
Han® ES Modul	0.14 ...2.5	26 ...14	7 ...9

## IDC (绝缘层刺破/IDC式连接)

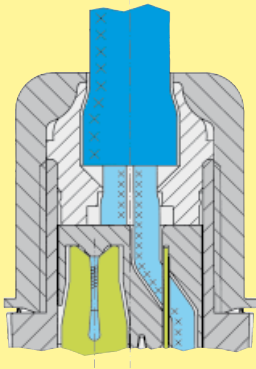

插芯	最大导线截面积	
	(mm <sup>2</sup> )	AWG
M8-S/M12-S	0.14 ...34	26 ... 22
圆型连接器 M12弯角	0.25 ...50	24 (7/32) ...22
圆型连接器 M12-L	0.34 ...75	22 ...18
M12-L PROFIBUS	0.25 ...34	24 ...22
M12-L 以太网	0.25 ...34	24 ...22
	0.34 ...5	22 ...18
面板馈通Pg 13.5 /M20	0.75 ...1.50	18 ...16
面板馈通 Pg 9	0.25 ...50	24 (7/32) ...22
HARAX® 3 A	0.75 ...1.5	18 ...16

## Han-Quick Lock® 接线技术

Han

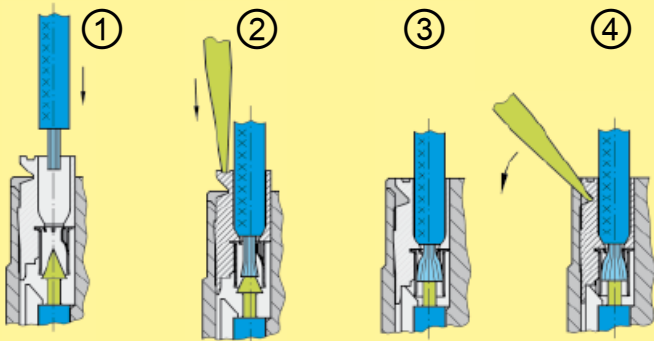
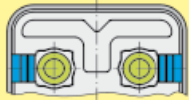
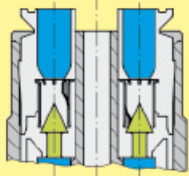

新的接线技术给浩亨可靠与笼式弹片的简单操作，压接技术只需细小空间。

Han-Quick Lock®是用于高密度连接的合适选择，比其他连接技术更加优越。因为他能更简单，节省空间和快捷。这种震荡安全连接，不需特别工具。

- 快捷，简单与坚固的接线技术
- 现场安装无需特别工具
- 兼容于其他压接技术的插针
- 结合高密度针得到如压接连线配备简单连接如笼式弹片接线

### 插芯连接器:

Han® 3 A  
 Han® 4 A  
 Han® 7 D  
 Han® 8 D  
 Han® Q 4/2  
 Han® Q 5/0  
 Han® Q 8/0  
 Han® Q 12/0  
 Han® EE模块  
 Han® DD模块  
 Han® PushPull电源4/0

### 技术参数:

物料

绝缘体 - 聚碳酸酯  
 主动压接元素 - 聚碳酸酯  
 Quick-Lock弹簧 - 不锈钢  
 插针 - 铜合金

压线截面图

0.25 ... 2.5 mm<sup>2</sup> (AWG 23 ... 14)

剥线长度

10 mm

绝缘电阻

> 10<sup>10</sup> Ohm

可燃性按照

UL 94 V 0

机械寿命

≥ 500次插拔

螺丝刀

0.4 x 2.5 mm or 0.5 x 3.0 mm



通用

连接器选择的考虑因素不应只限于功能，接触次数，电流和额定电压。同样重要的是考虑到连接器的使用和当时的环境条件。反过来，这意味着除了在特定的条件下，根据有关标准的安装，使用不同的电压和额定电流，亦可应用于相同的连接器。

最重要的影响因素及相关的连接器相应的电气特性在这里更详细的说明。

过电压类别

过电压类别是视乎电源电压和设备的安装位置。它描述了在供电系统故障的情况下压设备的最大阻力，例如当遇到雷击时。

过电压类别影响组件的尺寸，它决定了清除空气间隙。根据有关标准，有4个过压类别。

设备用于工业用途，如浩亭重载连接器 Han®归类于过电压类别 III。

节录于DIN EN DIN VDE 0110-1和IEC 60664-1, 第2.2.2.1.1段

设备的**过电压类别IV**是在原安装使用。

注1：这类设备的例子是电表及主过流保护设备。

**过压类别III**的设备是固定装置和设备的可靠性和可用性是受特殊要求的情况下的设备。

注2：此类设备的例子是在工业使用永久连接到固定安装固定装置和设备的开关。

**过电压类别II**的设备是固定安装提供的耗能设备。

注3：这类设备的例子是家电，便携式工具和类似负载的其他家庭设备用品。

如果此类设备的可靠性和可用性方面受到特殊要求，**过电压类别III**适用。

**过电压类别I**的设备，是在采取措施限制瞬态过压到一个适当的低水平的电路连接的设备。

注：例子是受保护的电子电路。

额定脉冲电压(表B2 of DIN EN 60 664-1)

线与中性点间电压源自交流或直流额定电压，超出及包括	目前在全球使用的额定电压 (=设备的额定绝缘电压)				设备的额定脉冲电压			
	三相四线系统接地中性	三相3线系统接地或不接地	单相2线系统 A.C.或D.C.	单相3线系统 A.C.或D.C.	过电压类别			
					I 特别保护水平	II 电子设备水平(家用和其他)	III 配电系统水平	IV 输入水平
V	V	V	V	V	V	V	V	V
50			12.5 24 25 30 42 48	30 ...60	330	500	800	1500
100	66/115	66	60		500	800	1500	2500
150	120/208* 127/220	115, 120 127	100** 110, 220	100 ...200** 110 ...220 120 ...240	800	1500	2500	4000
300	220/380, 230/400 240/415, 260/440 277/480	200**, 220 230, 240 260, 277	220	220 ...440	1500	2500	4000	6000
600	347/600, 380/660 400/690, 417/720 480/830	347, 380, 400 415, 440, 480 500, 577, 600	480	480 ...960	2500	4000	6000	8000
1000		660 690, 720 830, 1000	1000		4000	6000	8000	12 000

\* ... 在U.S.A和加拿大实践  
\*\* ... 在日本实践



## 污染程度

操作设备的尺寸是视乎环境条件。任何污染或污染在与水分结合後可能会引起传导性，可能会影响表面上沉积的绝缘性能。就爬电距离而言，污染程度的影响组件的设计。

污染程度是指在基本环境条件外露出来，无保护绝缘。

**浩亭重载连接器Han是设计在标准污染程度3。**

### 污染程度1

空调下或清洁干燥房间，如计算机房或测量仪器室。

### 污染程度2

在住宅，销售和其他营业场所，精密工程车间，实验室，测试托架，用于医疗目的的房间。由于偶尔的水分凝结，可预计污染可能会导致暂时的导电。

### 污染程度3

在工业，商业和农业的处所，不加热储存场所，工场或锅炉房，也可用于组装或安装设备和机床电器组件的场合。

### 污染程度4

在户外或外部地区的设备，如安装在机车或电车的顶上。

节录于DIN EN 60664-1 (VDE 0110-1),  
第4.6.2段

**污染程度1:** 无污染或仅有干燥，非导电性污染的发生。污染没有影响。

**污染程度2:** 有非导电性污染时，除了偶尔由凝结引起的临时传导是可以例外。

**污染程度3:** 因发生导电性污染或干燥的非导电性污染而产生的可导电是可预料的。

**污染程度4:** 发生连续传导是由于导电尘埃，雨水或其他潮湿的条件。

## 特别为连接器的规则

除符合一定的前提下，为连接器的标准，允许一个污染程度较低，适用于作为一个整体安装。这意味着，在污染程度3环境，连接器可能被用来在电气额定污染程度2。在此基础上，是包含在DIN EN61984第 6.19.2.3段。

节录于DIN EN 61984, Para. 6.19.2.3

按照IEC 60529，对于防护等级为IP54 或更高的连接器，内部的绝缘部件能具有较低污染等级。

这也适用于由引脚座固定外壳的对插式连接器，连接器仅在用于测试和维护目的时断开。

条件满足，

- 按照IEC 60529标准的保护不低于IP 54连接器，
- 安装在底座内的连接器 -如标准中描述-仅在用于测试和维护目的时断开，
- 安装在底座内连接器，断开时由保护帽或防护盖保护,防护等级不低于IP 54
- 位于开关柜内的连接器, 防护等级至少IP 54。

如果断开的连接器仍旧无限制暴露于工业环境， 这些条件并不适用。

注意在外部安装的连接器内部较容易被污染。

标准应用选择于防污染等级为2的连接器：

- 用于驱动电机的连接器，仅在更换有故障电机,设备或系统时断开, 防污染等级为3级
- 用于模块化设计机器的连接器，仅在运输用途时断开连接，以便快速安装和可靠调试。在运输中，必须提供防护罩或适当的包装，以确保连接器不受污染物/污染影响。
- 安装在开关柜内的连接器防护等级IP 54因此连接器本身可以不使用防护等级为IP54的底座。

## 指定电气数据

连接器的电气参数被指定作为符合DIN EN61984。

这一例子确定连接器适用于未接地电力系统或接地三角形连接电路（参见00.22页，DIN EN60 664-1表B2）：

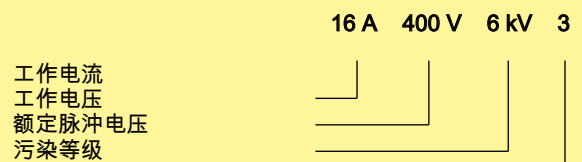

这一例子确定连接器仅适用于接地电力系统使用（参见00.22页，DIN EN 60 664-1表B2）：

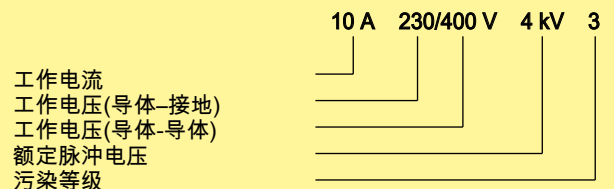

其他名词解释

**空气间隙**

两个导电部件在空气中的最小距离(参阅DIN EN 60 664 - 1(VDE 0110-1), 第3.2段)。空气间隙是由耐冲击电压水平而定。

**爬电距离**

两个导电部件之间沿绝缘材料表面的最小距离(参阅DIN EN 60 644-1 (VDE 0110-1), 第3.3段)。爬电距离由额定电压, 污染程度和绝缘材料的属性而定。

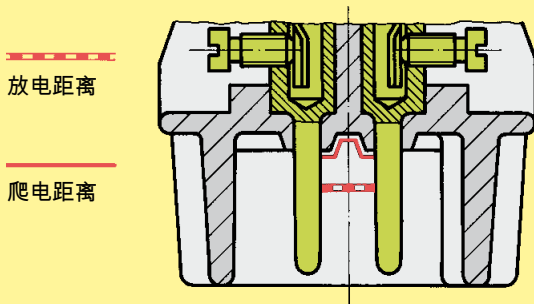

**工作电压**

操作和性能上的数据是基于固定的电压值。可以指定一个以上的额定电压或额定电压范围的值相同的连接器。

**额定脉冲电压**

额定脉冲电压种类和电网的额定电压测定额定脉冲电压。它直接确定了连接器的过电压耐受能力的检测数值(1.2/50  $\mu$ s 的波形电压, 符合 IEC 60 060 - 1)。

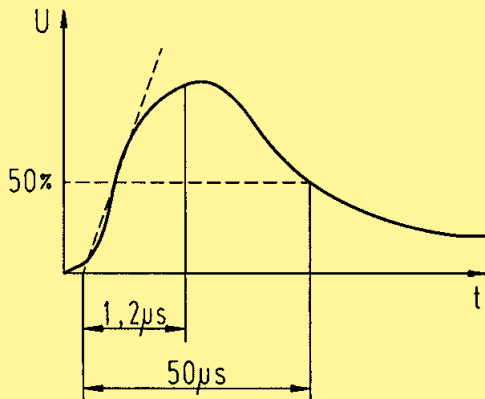

**工作电流**

固定电流, 最好是在环境温度为40° C, 因为连接器可以进行永久工作(无中断), 并能同时通过所有插针, 即是说连接到最大可能的导体而不超过温度上限。在各自的降额图所示的额定电流, 环境温度的依赖性。额定电流与环境温度的关系显示于相关的下降曲线图。

**瞬态过电压**

几微秒或更短时间内的过电流, 波动或不流动, 一般严重衰减(参阅DIN EN 60664-1 (VDE 0110-1, 第3.7.2段)。在开关过程中、发生故障时、雷电放电时会形成过电压、在设备或部件功能需要时也能有意产生过电压。

**工频耐电压**

工频耐过电压(50/60 Hz)。在检测耐压强度时, 以1分钟为计算。检测值与额定脉冲电压之间的关系参见DIN EN 61984, 表8的摘录。

**检测电压** (参见DIN EN 61984, 表8的摘录)

耐受脉冲电压 kV (1.2/50 $\mu$ s) 海拔2000米	RMS耐受电压 kV (50/60 Hz)
0.5	0.37
0.8	0.50
1.5	0.84
2.5	1.39
4	2.21
6	3.31
8	4.26
12	6.6

**CTI值 (对比电弧迹指数)**

该数值给出绝缘材料导电性能的信息, 并影响爬电距离的规定。CTI值对爬电距离有影响。数值越高, 爬电距离就越短。借助CTI值可以把塑料分成各绝缘材料组。

绝缘材料组别的划分:

- I 600  $\leq$  CTI
- II 400  $\leq$  CTI < 600
- IIIa 175  $\leq$  CTI < 400
- IIIb 100  $\leq$  CTI < 175

**防护等级依据IEC 60529标准**

防护等级说明外壳, 如用于电气设备的外壳, 具有防漏特性。防护等级范围从IP00至IP 68。HARTING重载连接器Han 具有标准的IP65防护等级 (参见第00.09页, 以DIN EN 60529, IEC 60529为基础的表格)。

**电流额定值下降图表, 符合DIN EN 60512-5**

这些图表用于说明元件的最大电流承载能力。图表中的曲线显示了最大容许电流对周围温度的依赖程度。载流能力受接头和绝缘元件热特性限制, 温度不应超过上限值。

## 电流承载能力

电流承载能力依据DIN EN 60512-5基础通过测试确定。电流承载能力受插件材料与绝缘材料热性质限制。这些组件具有极限温度，温度极限值不应被超过。

连接器电流，温度上升（接触电阻损耗）与环境温度之间的关系通过曲线表示。线性坐标系中垂直线（纵坐标）表示电流，水平线（横坐标）表示环境温度，端点表示上限温度。

在另一个测量中，确定不同电流的自加热温度（ $\Delta t$ ）。

通过抛物线，基本曲线，至少确定3点。

修正后的电流承载能力曲线是以基本曲线为基础。修正的原因是外界因素对载流能力的限制，即连接线规或不相等的耗散电流。

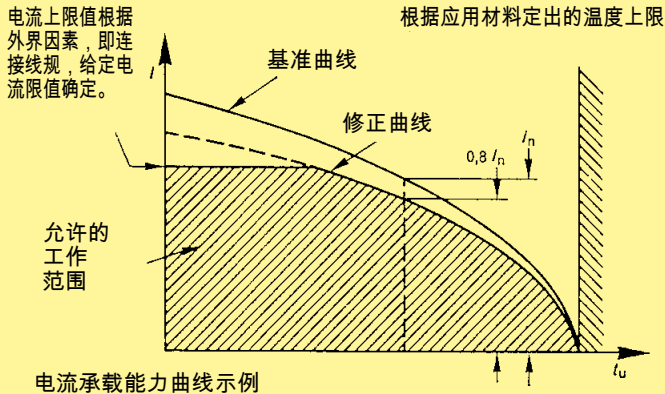

定义：额定电流是指所有触点同时通电，长时间连续不中断工作，稳定温度达到最高容许温度时的电流。最高温度不应被超过。

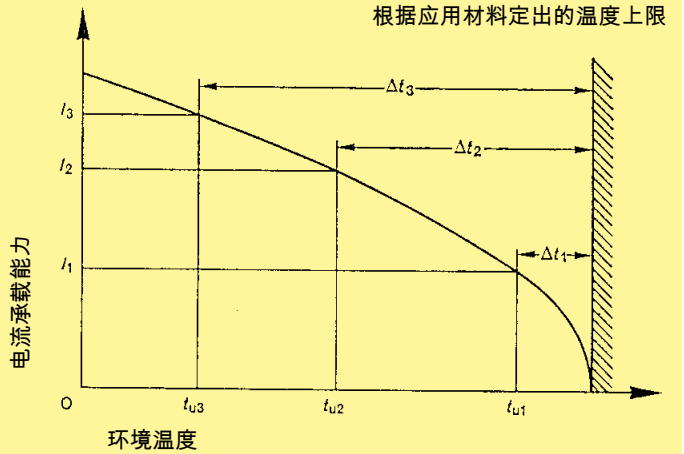

载流曲线示例

根据DIN EN 61984，连接器的环境温度和温升总和不得超过上限温度。极限温度是指整体连接器的极限温度，包括插件与外壳。

因此插图显示了一个整体连接器以及外壳的温度限值。

在实践中，所有终端同时最大电流负载是不常见的。在这种情况下，如果整体载荷低于20%，一个触点可载流量曲线允许的较高电流。

然而，在这些情况下，没有通用的规则。限定必须根据个别情况而定。建议按照符合DIN EN60512-5的有关规则进行

## 铜线的电流承载能力

三相电流系统中单芯线截面[mm <sup>2</sup> ]	0.75	1	1.5	2.5	4	6	10	16	25	35
安装类型										
B1  保护管和布线管道中的电线和导线	8.6	10.3	13.5	18.3	24	31	44	59	77	96
B2  保护管和布线管道中的电线	8.5	10.1	13.1	17.4	23	30	40	54	70	86
C  墙壁上的电线	9.8	11.7	15.2	21	28	36	50	66	84	104
E  开放电缆架上的电线10.4	12.4	16.1	22	30	37	52	70	88	110	
按照符合DIN EN60 204-1标准，聚氯乙烯绝缘铜线可在环境温度为+ 40° C的固定操作条件下使用。										
不同的条件和温度，安装，绝缘材料，或导线，必须进行相应的修正。										

Han

## 瞬态电流承载能力

电路中的瞬态电流可以开关操作，如电机，或在出现故障的安装短路开始。这可能会导致在接触热应力。这些短时间和非常高的增加不能迅速消退，因此会导致接触局部加热效果。插针设计是瞬态电流的一个重要特征。浩亭的接触是从固体材料加工，因此相对短重载的影响相比少。请参阅下表作更详细指导。

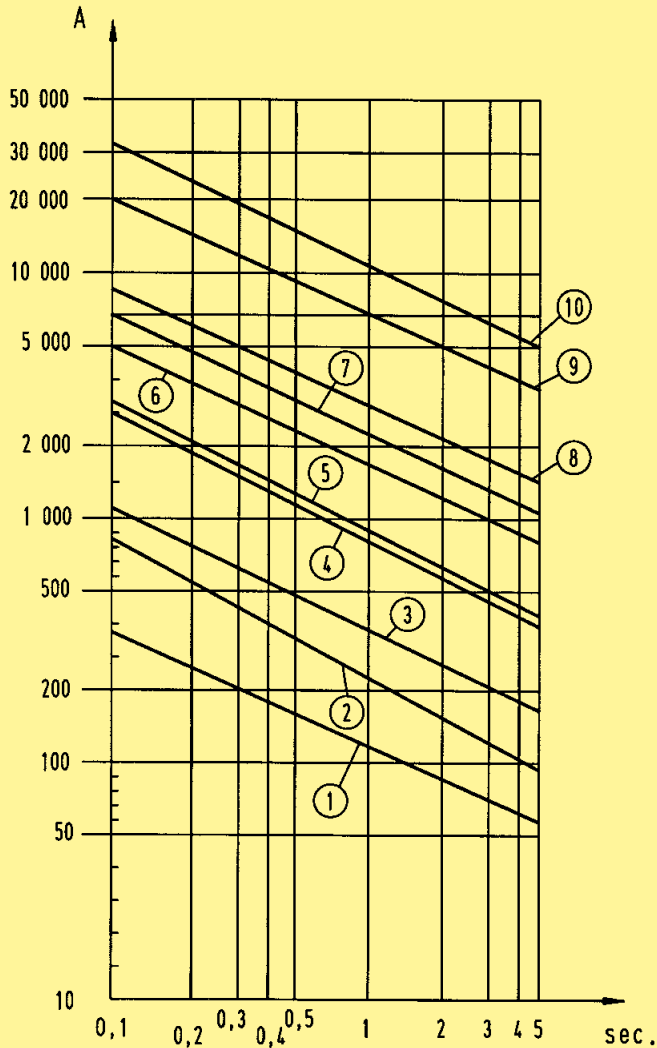

- |                                       |                       |
|---------------------------------------|-----------------------|
| ① Han D®                              | $I_N = 10 \text{ A}$  |
| ② Han® 3 A / 4 A                      | $I_N = 10 \text{ A}$  |
| ③ Han A® / Han E®, Han® ES, EE, Q 5/0 | $I_N = 16 \text{ A}$  |
| ④ Han® 6 HsB                          | $I_N = 35 \text{ A}$  |
| ⑤ Han® C/K axial                      | $I_N = 40 \text{ A}$  |
| ⑥ Han® K 4/8                          | $I_N = 80 \text{ A}$  |
| ⑦ Han® K 6/6                          | $I_N = 100 \text{ A}$ |
| ⑧ Han® K 3/0                          | $I_N = 200 \text{ A}$ |
| ⑨ Han® HC-Modular 350                 | $I_N = 350 \text{ A}$ |
| ⑩ Han® HC-Modular 650                 | $I_N = 650 \text{ A}$ |

短路承载能力

## 细电流与低电压

浩亭标准插针是镀银表面的。这种稀有金属具有出色的导电能力。在针的使用寿命周期内，由于银与工业气候环境中广泛存在的硫的亲性，针上会形成一层黑色氧化层。这种柔软的氧化层非常薄，并容易在针插入时破裂，从而保证了较低的接触电阻。但在电流和电压非常小时它也会引起信号失真，具体见下图所示。根据相等于20年左右的正常使用寿命模拟的人工老化，测定出此曲线。

在某些系统中，如果上述影响会引起功能缺陷，以及在极端恶劣和具有腐蚀性的使用条件下，建议使用镀金表面插针。

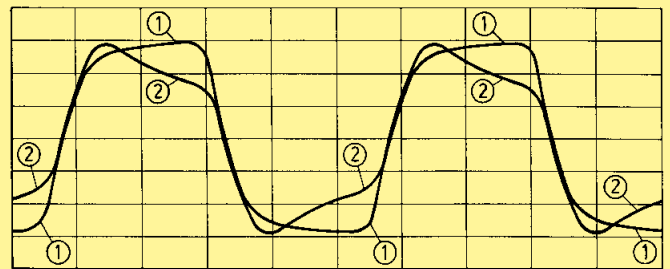

人工老化后的信号失真

- ① 新接触
- ② 老化后

下图简单总结了某些实践经验：

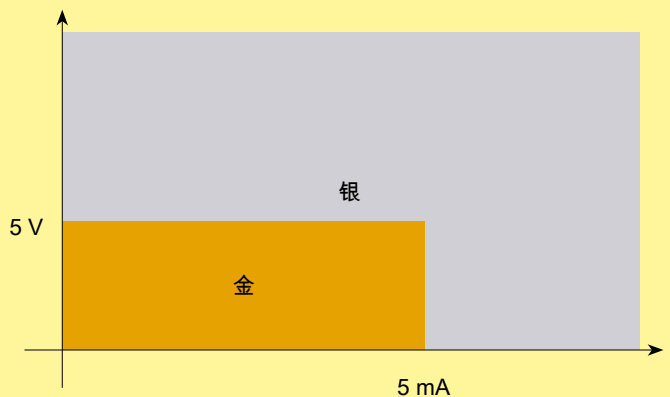

建议





Han

<p><i>This Declaration of Conformity is suitable to the European Standard EN 45 014, „General criteria for suppliers declaration of conformity“. The basis for the criteria has been found in international documentation, particularly in ISO/IEC Guide 22, 1996, „Information on manufacturers declaration of conformity with standards or other technical specifications“.</i></p>	<p><b>HARTING KGaA</b>  <b>Marienwerderstr. 3</b>  <b>32339 Espelkamp</b></p> <p><b>HARTING Electric GmbH &amp; Co. KG</b>  <b>Wilhelm-Harting-Str. 1</b>  <b>32339 Espelkamp</b></p> <p>declare under our own responsibility that the product series of</p> <p style="text-align: center;"><b>Heavy Duty Han® Connectors</b></p> <p>is in conformity with the following standard(s) or other normative documents:</p> <p style="text-align: center;"><b>Connectors -  safety requirements and tests  IEC 61 984</b></p> <p>This declaration of conformity refers to the Han®-series</p> <table border="0" style="width: 100%;"> <tr> <td>Han A®</td> <td>Han E®</td> <td>Han M®</td> </tr> <tr> <td>Han-Brid®</td> <td>Han E® AV</td> <td>Han-Modular®</td> </tr> <tr> <td>Han-Com®</td> <td>Han® EE</td> <td>Han® Q</td> </tr> <tr> <td>Han D®</td> <td>Han® ES</td> <td>Han® HPR</td> </tr> <tr> <td>Han D® AV</td> <td>Han® ESS</td> <td>Han® B</td> </tr> <tr> <td>Han DD®</td> <td>Han® HsB</td> <td>Han® HC Modular 350</td> </tr> </table>	Han A®	Han E®	Han M®	Han-Brid®	Han E® AV	Han-Modular®	Han-Com®	Han® EE	Han® Q	Han D®	Han® ES	Han® HPR	Han D® AV	Han® ESS	Han® B	Han DD®	Han® HsB	Han® HC Modular 350
Han A®	Han E®	Han M®																	
Han-Brid®	Han E® AV	Han-Modular®																	
Han-Com®	Han® EE	Han® Q																	
Han D®	Han® ES	Han® HPR																	
Han D® AV	Han® ESS	Han® B																	
Han DD®	Han® HsB	Han® HC Modular 350																	
	<p>Our testing laboratory is accredited and monitored by the German Accreditation Body Technology/ (DATech). Reg.-Nr. DAT-P-041/94</p>																		
	<p>Our quality system is certified and monitored by DQS in conformity with the standard DIN EN ISO 9001. Cert.-Nr. 2204-02</p>																		
<p><u>Espekkamp, 2010-08-09</u>  Place and Date of publication</p>	<p>Dr. Georg Staperfeld  Director of Corporate Technology-Services, HARTING KGaA</p>																		
<p><u>Espekkamp, 2010-08-09</u>  Place and Date of publication</p>	<p>Dipl.-Ing. Hartmut Schwetmann  Director of Marketing and Engineering, HARTING Electric GmbH &amp; Co. KG</p>																		



内容	页
技术参数 Han A® .....	01.02
技术参数 Han® 3 A 配备HARAX®压接技术 .....	01.04
Han® 3 A / 3 A 配备HARAX®压接技术 .....	01.05
Han® 4 A .....	01.06
Han® 10 A .....	01.07
Han® 16 A .....	01.08
Han® 32 A .....	01.09

## 特点

- 金属与塑料可供选择
- Han® 3 A 上壳与底座金属与塑料可供选择
- Han® 3 A / 4 A 插芯亦具备Han-Quick Lock® 接线技术
- Han® 10 A和16 A 插芯具备压接和螺栓接线
- 最大电流10 A ( Han® 3 A / Han® 4 A ) 及 16 A ( Han® 10 A / Han® 16 A )

## 规格

DIN EN 60 664-1  
DIN EN 61 984

## 认证



## 插芯

针数 3, 4, 10, 16, 32 (2x 16) + PE

电气数据 按照EN 61 984

Han® 3 A / Han® 4 A **10 A 230/400 V 4 kV 3**

额定电流 10 A  
额定电压(导体 - 地) 230 V  
额定电压(导体 - 导体) 400 V  
额定脉冲电压 4 kV  
污染程度 3  
或 10 A 250 V 4 kV 3

Han® 10 A / Han® 16 A **16 A 250 V 4 kV 3**

额定电流 16 A  
额定电压 250 V  
额定脉冲电压 4 kV  
污染程度 3  
污染程度 2 16 A 230/400 V 4 kV 2

额定电压 按照UL/CSA 600 V  
绝缘电阻  $\geq 10^{10} \Omega$   
材料 聚碳酸酯树脂  
温度范围 -40 °C ... +125 °C  
可燃性按照UL 94 V 0  
机械寿命  
- 插拔次数  $\geq 500$

## 针

材料	铜合金
表面 - 镀金	3 $\mu\text{m}$ 镍外层覆盖2 $\mu\text{m}$ 银
表面 - 镀银	$\leq 3 \mu\text{m}$ Ag m $\Omega$
接触电阻	$\leq 1 \text{ m}\Omega$
压接 - 最小	0.14 mm <sup>2</sup> / AWG 26
压接 - 最大	4 mm <sup>2</sup> / AWG 12
螺栓接线 - 最小	1 mm <sup>2</sup> / AWG 18
螺栓接线 - 最大	2.5 mm <sup>2</sup> / AWG 14
拧紧力矩/检测力矩	0.25 Nm Han® 3 A / 4 A 0.5 Nm Han® 10 A / 16 A
Han-Quick Lock® - 最小	0.5 mm <sup>2</sup> / AWG 20
Han-Quick Lock® - 最大	2.5 mm <sup>2</sup> / AWG 14

## Han® 3 A / Han® 4 A 上壳/底座热塑性塑料

材料	聚碳酸酯树脂 RAL 7032
锁定组件	聚酰胺 RAL 7032
可燃性按照UL 94	V 0
上壳/底座密封	NBR
温度范围	-40 °C ... +125 °C
防护等级根据DIN EN 60 529	
用于耦合连接器	IP 65 / IP 67

## 上壳/底座, 金属

材料 Han® 3 A / 4 A	铸铝
材料 Han® 10 A / 16 A	压铸铝
锁定组件	
Han® 3 A / 4 A	钢, 镀锌
Han® 10 A / 16 A	Han-Easy Lock®
上壳/底座密封	NBR
温度范围	-40 °C ... +125 °C
防护等级根据DIN EN 60 529	
用于耦合连接器	
Han® 3 A / 4 A	IP 44 通过密封螺钉09 20 000 9918 可达到IP 67
Han® 10 A / 16 A	IP 65

更多上壳/底座选择, 请参看第30/31章

## 配件

压线工具	第99章
电缆夹	第40章
密封螺栓	第40章
上壳/底座编码	第40章
标签按照CSA-认证	第40章
用于测试连接器的安装板	第40章

电流承载能力

连接器电流承载能力受接触件材料的热负荷能力限制，包括连接和绝缘零件。因此降额曲线在不超过允许的最高温度下，有限显示电流均匀持续地（非跨极速）通过每个连接器的接点。

测量和测试技术依照DIN EN 60 512-5

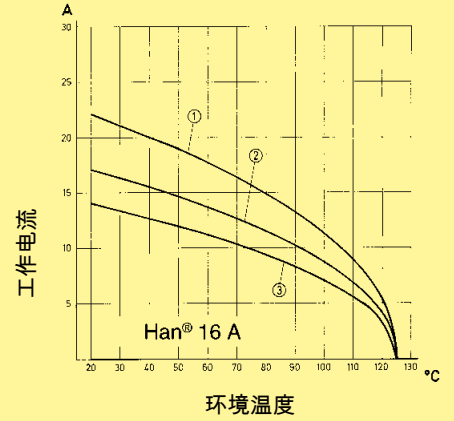
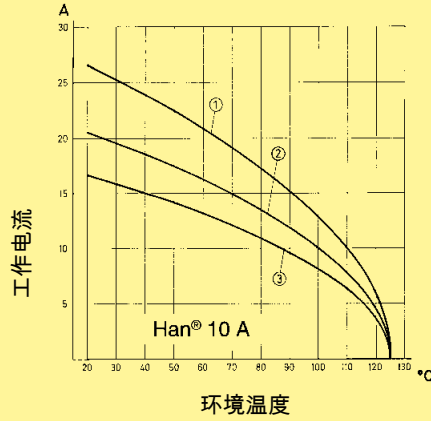
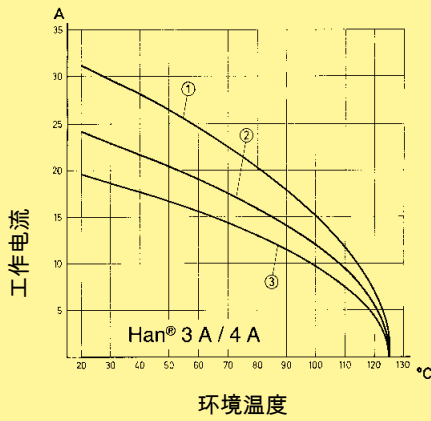

- ① 线规 (截面积) 2.5 mm<sup>2</sup>
- ② 线规 (截面积) 1.5 mm<sup>2</sup>
- ③ 线规 (截面积) 1.0 mm<sup>2</sup>

名称	线规 (截面积) (mm <sup>2</sup> )	公针	母针	订货号	图纸	尺寸 (mm)
----	--------------------------------	----	----	-----	----	---------

压针

镀银

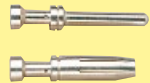

0.14-0.37	09 33 000 6127	09 33 000 6227
0.5	09 33 000 6121	09 33 000 6220
0.75	09 33 000 6114	09 33 000 6214
1	09 33 000 6105	09 33 000 6205
1.5	09 33 000 6104	09 33 000 6204
2.5	09 33 000 6102	09 33 000 6202
3	09 33 000 6106	09 33 000 6206
4	09 33 000 6107	09 33 000 6207

镀金



0.14-0.37	09 33 000 6117	09 33 000 6217
0.5	09 33 000 6122	09 33 000 6222
0.75	09 33 000 6115	09 33 000 6215
1	09 33 000 6118	09 33 000 6218
1.5	09 33 000 6116	09 33 000 6216
2.5	09 33 000 6123	09 33 000 6223
4	09 33 000 6119	09 33 000 6221

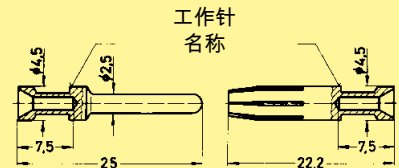

名称	线规 (截面积)	剥线长度
无凹槽	0.14-0.37 mm <sup>2</sup>	AWG 26-22
无凹槽	0.5 mm <sup>2</sup>	AWG 20
单凹槽*	0.75 mm <sup>2</sup>	AWG 18
单凹槽	1 mm <sup>2</sup>	AWG 18
单凹槽	1.5 mm <sup>2</sup>	AWG 16
三凹槽	2.5 mm <sup>2</sup>	AWG 14
宽凹槽	3 mm <sup>2</sup>	AWG 12
无凹槽	4 mm <sup>2</sup>	AWG 12

\* 在后部压接凸缘上

## 特点

- HARAX®快速压接技术能减省时间
- HARAX®优点首现于工业连接器
- 最多允许10次重新接线或更换更大的线
- 无需特殊工具

## 规格

DIN EN 61 984  
DIN EN 60 352-4  
DIN EN 60 664-1

## 认证



## 技术参数

导体横截面	0.75 - 1.5 mm <sup>2</sup>
电缆外径	6 - 9 mm
线芯直径	≤ 2.8 mm
单独的线芯股	≥ 0.2 mm
绝缘材料	PVC
防护等级	IP 65 / IP 67
额定电流	10 A
额定电压	230 / 400 V
拧紧力矩	8 Nm
锁紧螺母	
温度范围	-40 °C ... +85 °C

## 安装说明

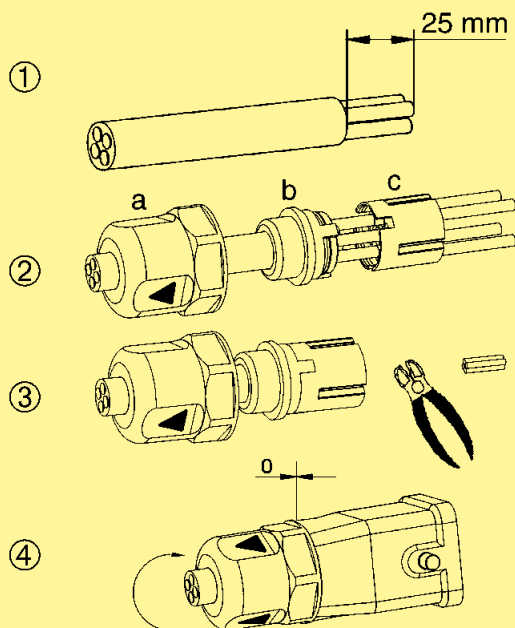

1. 剥去电缆保护层

2. 装上 HARAX®元件

3. 剪去芯线末端

4. 扣住密封插件和连接环，拧紧锁紧螺母

a = 锁紧螺母

b = 密封插件

c = 连接环

送货包括

锁紧螺母、密封插件、连接环

针数

3 +



插芯

Han  
A

名称	产品系列	订货号		图纸	尺寸 (mm)
		公插芯 (M)	母插芯 (F)		
螺栓接线  	Han A®	09 20 003 2611	09 20 003 2711	接线侧视图插针排列  	
HARAX®压接技术  	Han A®	09 20 003 0440	09 20 003 0445		
飞线上壳备有HARAX®压接技术  	Han A®		09 20 003 0745		
快速锁定接线方法  	Han A®	09 20 003 2633	09 20 003 2733		

粗体项目备有存货

针数

4 +



插芯

Han A

名称	产品系列	订货号		图纸	尺寸 (mm)
		公插芯 (M)	母插芯 (F)		
螺栓接线 	Han A®	09 20 004 2611	09 20 004 2711	接线侧视图插针排列 	
Quick Lock接线方式 	Han A®	09 20 004 2633	09 20 004 2733	接线侧视图插针排列 	



针数

10 +

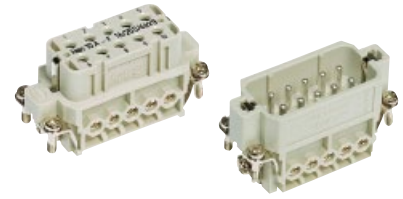

插芯

Han  
A

名称	产品系列	订货号		图纸	尺寸 (mm)
		公插芯 (M)	母插芯 (F)		
<p>螺栓接线</p>	Han A®	<b>09 20 010 2612</b>	<b>09 20 010 2812</b>	<p>螺栓接线</p> <p>1) 接针距离最多24 mm</p>	
<p>压接</p> <p>独立订购针 (参照技术参数01.03页)</p>	Han A®	<b>09 20 010 3001</b>	<b>09 20 010 3101</b>	<p>接线侧视图插针排列</p> <p>M F</p> <p>插芯直接安装于开口面板而不需要上壳/底座</p> <p>压接</p> <p>1) 接针距离最多24 mm</p>	

库存项目用粗体标出

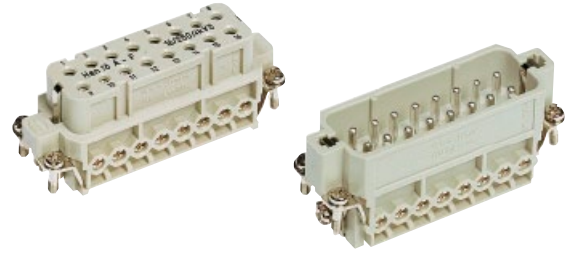

针数

16 +

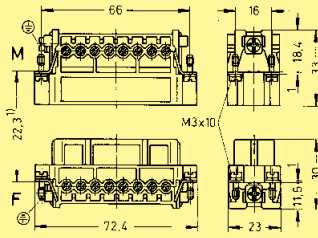
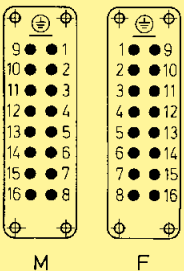
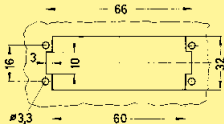

插芯

Han  
A

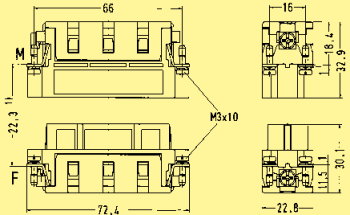
名称	产品系列	订货号		图纸	尺寸 (mm)
		公插芯 (M)	母插芯 (F)		
<p>螺栓接线</p> 	Han A®	<b>09 20 016 2612</b>	<b>09 20 016 2812</b>	<p>螺栓接线</p>  <p>1) 接针距离最多24 mm</p> <p>接线侧视图插针排列</p>  <p>M F</p> <p>插芯直接安装于开口面板而不需要上壳/底座</p> 	
<p>压接</p> <p>独立订购针 (参照技术参数01.03页)</p> 	Han A®	<b>09 20 016 3001</b>	<b>09 20 016 3101</b>	<p>压接</p>  <p>1) 接针距离最多24 mm</p>	

针数

32 +

插芯

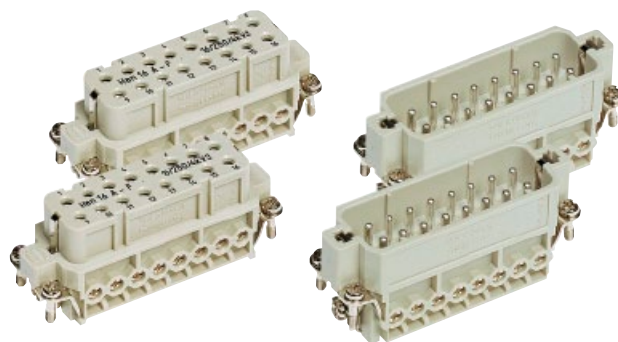

Han  
A

名称	产品系列	订货号		图纸	尺寸 (mm)
		公插芯 (M)	母插芯 (F)		
<b>螺栓接线</b>  	Han A®  1 - 16 17 - 32	<b>09 20 016 2612</b> <b>09 20 016 2613</b>	<b>09 20 016 2812</b> <b>09 20 016 2813</b>	<b>螺栓接线</b>  <p>1) 接针距离最多24 mm</p> <p>接线侧视图插针排列</p>	
<b>压接</b>  独立订购针 (参照技术参数01.03页)  	Han A®  1 - 16 17 - 32	<b>09 20 016 3001</b> <b>09 20 016 3011</b>	<b>09 20 016 3101</b> <b>09 20 016 3111</b>	<p>插芯直接安装于开口面板而不需要上壳/底座</p> <p>压接</p> <p>1) 接针距离最多24 mm</p>	



Han  
A



01  
10

风力涡轮机  
ENERCON Electric GmbH, Aurich, 德国

## 内容

Page

技术参数 Han D <sup>®</sup> .....	02.02
技术参数 Han DD <sup>®</sup> .....	02.05
Han <sup>®</sup> 7 D .....	02.07
Han <sup>®</sup> 8 D .....	02.08
Han <sup>®</sup> 15 D .....	02.09
Han <sup>®</sup> 25 D .....	02.10
Han <sup>®</sup> 50 D .....	02.11
Han <sup>®</sup> 24 DD .....	02.12
Han <sup>®</sup> 42 DD .....	02.13
Han <sup>®</sup> 40 D .....	02.14
Han <sup>®</sup> 72 DD .....	02.15
Han <sup>®</sup> 64 D .....	02.16
Han <sup>®</sup> 108 DD .....	02.17
Han <sup>®</sup> 80 D .....	02.18
Han <sup>®</sup> 144 DD .....	02.19
Han <sup>®</sup> 128 D .....	02.20
Han <sup>®</sup> 216 DD .....	02.21
修改插针排列 .....	02.22
配件 .....	02.23

Han  
D / DD

## 特点

- 高密度压针，每个连接器最多128支针
- 使用压针能减省接线时间
- 用于不超过250 V / 10 A
- 可选金针或银针
- 适用于热敏元件和1 mm光纤针

## 规格

DIN EN 175 301-801  
DIN EN 60 664-1  
DIN EN 61 984

## 认证



## 插芯

针数 7, 15, 25, 40, 64, 50 (2x 25),  
80 (2x 40), 128 (2x 64) + PE

电气数据  
按照EN 61 984 **10 A 250 V 4 kV 3**  
额定电流 10 A  
额定电压 250 V  
额定脉冲电压 4 kV  
污染程度 3  
污染程度 2 10 A 230/400 V 4 kV 2

额定电压  
按照UL/CSA 600 V  
额定电压  
绕线连接按照CSA 2 A 30 V

高电压针排列请参照页 02.22

绝缘电阻  $\geq 10^{10} \Omega$   
材料 聚酰胺  
- Han® 40 D/Han® 64 D 聚碳酸酯树脂  
温度范围 -40 °C ... +125 °C  
可燃性按照UL 94 HB  
- Han® 40 D/Han® 64 D V 0  
机械寿命  
- 插拔次数  $\geq 500$

## 针

材料	铜合金
表面 - 镀金	3 µm镍外层覆盖2 µm银
表面 - 镀银	3 µm银
通向电阻	$\leq 3 \text{ m}\Omega$
压接 - 最小	0.14 mm <sup>2</sup> / AWG 26
压接 - 最大	2.5 mm <sup>2</sup> / AWG 14
电缆绕线连接	1 x 1 mm - 长22 mm 对角线1.34 - 1.45 mm 接针空间 5.08 mm (40 + 64 针) 接针空间 5.3 mm (15 + 25 针)
Han-Quick Lock® - 最小	0.25 mm <sup>2</sup> / AWG 24
Han-Quick Lock® - 最大	1.5 mm <sup>2</sup> / AWG 16

## 上壳/底座

材料	压铸铝
表面	粉末涂层 RAL 7037 (灰色)
锁定组件	Han-Easy Lock®
可燃性按照UL 94	V 0
上壳/底座密封	NBR
温度范围	-40 °C ... +125 °C
防护等级根据DIN EN 60 529 用于耦合连接器	IP 65
Han® 3 A上壳差别 (页)	
材料	聚碳酸酯树脂 RAL 7032 (浅灰色)
锁定组件	聚酰胺 RAL 7032 (浅灰色)

## 配件

压线工具	第99章
电缆夹	第40章
上壳/底座编码	第40章
标签按照CSA-认证	第40章
Han-Snap®	第11章
用于测试连接器的安装板	第40章

注意事项!  
导向插针和插套为以下所规定  
连接器: 15, 25, 40, 50, 64, 80和128针  
(参照第40章)。



## 特点

- 高密度压针，不超过8个针 / 连接器
- 使用压针能减省接线时间
- 用于不超过~ 50 V / — 120 V / 10 A
- 可选金针或银针
- 适用于热敏元件和1 mm光纤针

## 规格

DIN EN 60 664-1  
DIN EN 61 984  
DIN EN 175 301-801

## 认证



## 插芯

针数	8
电气数据 按照EN 61 984	<b>10 A ~50 V / - 120 V 0.8 kV 3</b>
额定电流	10 A
额定电压	~ 50 V
额定直流电压	- 120 V
额定脉冲电压	0.8 kV
污染程度	3
额定电压 按照UL/CSA	50 V
额定电压 (直流电压)	120 V
绝缘电阻	≥ 10 <sup>10</sup> Ω
材料	聚酰胺
温度范围	-40 °C ... +125 °C
可燃性按照UL 94	HB
机械寿命 - 插拔次数	≥ 500

## 针

材料	铜合金
表面 - 镀金	3 μm镍外层覆盖2 μm银
表面 - 镀金	3 μm银
通向电阻	≤ 3 mΩ
压接 - 最小	0.14 mm <sup>2</sup> / AWG 26 / 0.25 mm <sup>2</sup> / AWG 24 / 0.25 mm <sup>2</sup> / AWG 24
压接 - 最大	2.5 mm <sup>2</sup> / AWG 14
Han-Quick Lock® - 最小	0.25 mm <sup>2</sup> / AWG 24
Han-Quick Lock® - 最大	1.5 mm <sup>2</sup> / AWG 16

## Han® 3 A上壳/底座

可热塑的	聚碳酸酯树脂
材料	RAL 7032 (浅灰色)
表面	RAL 9005 (黑色)
锁定组件	操作杆, 塑料
可燃性按照UL 94	V 0
上壳/底座密封	NBR
温度范围	-40 °C ... +125 °C
防护等级根据DIN EN 60 529 用于耦合连接器	IP 65 / IP 67
金属	铸锌
材料	粉末涂层
表面	RAL 7037 (灰色)
锁定组件	操作杆, 金属
可燃性按照UL 94	V 0
上壳/底座密封	NBR
温度范围	-40 °C ... +125 °C
防护等级根据DIN EN 60 529 用于耦合连接器	IP 44 通过密封螺钉09 20 000 9918 达到 IP 67

## 配件

压线工具	第99章
电缆夹	第40章
上壳/底座编码	第40章
标签按照CSA-认证	第40章
Han-Snap®	第11章
用于测试连接器的安装板	第40章

电流承载能力

连接器电流承载能力受接触件材料的热负荷能力限制，包括连接和绝缘零件。因此降额曲线在不超过允许的最高温度下，有限显示电流均匀持续地（非跨极速）通过每个连接器的接点。

测量和测试技术依照DIN EN 60 512-5

Han D/DD

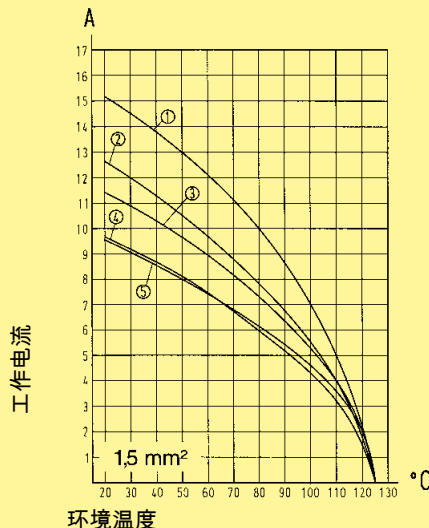
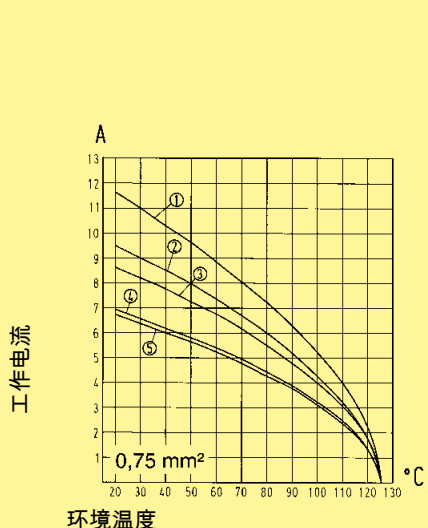

- ① Han® 7 D
- ② Han® 15 D
- ③ Han® 25 D
- ④ Han® 40 D
- ⑤ Han® 64 D

名称	线规 (截面积) (mm²)	公针	订货号	母针	图纸	尺寸 (mm)
----	----------------	----	-----	----	----	---------

压针

镀银



0.14-0.37	09 15 000 6104	09 15 000 6204
0.5	09 15 000 6103	09 15 000 6203
0.75	09 15 000 6105	09 15 000 6205
1	09 15 000 6102	09 15 000 6202
1.5	09 15 000 6101	09 15 000 6201
2.5	09 15 000 6106	09 15 000 6206

镀金



0.14-0.37	09 15 000 6124	09 15 000 6224
0.5	09 15 000 6123	09 15 000 6223
0.75	09 15 000 6125	09 15 000 6225
1	09 15 000 6122	09 15 000 6222
1.5	09 15 000 6121	09 15 000 6221
2.5	09 15 000 6126	09 15 000 6226

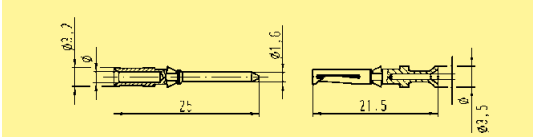

线规 (截面积)	D	剥线长度
0.14-0.37 mm²	AWG 26-22	0.9 mm
0.5 mm²	AWG 20	1.1 mm
0.75 mm²	AWG 18	1.3 mm
1 mm²	AWG 18	1.45 mm
1.5 mm²	AWG 16	1.75 mm
2.5 mm²	AWG 14	2.25 mm

光纤(F.O.)针

用于 1 mm 塑料纤维



20 10 001 3212	20 10 001 3222
20 10 001 3213	20 10 001 3222

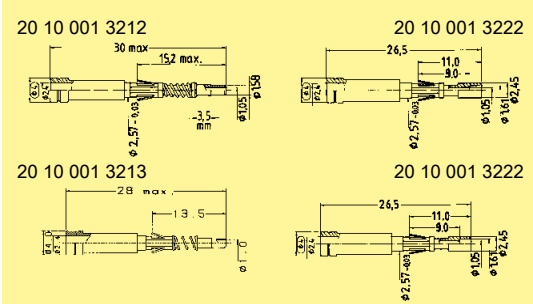

订货号	产品系列
20 10 001 3212	Han® 7 D, Han® 8 D, Han® 40 D, Han® 64 D, Han® 80 D, Han® 128 D
20 10 001 3213	Han® 15 D, Han® 25 D, Han® 50 D
20 10 001 3222	Han® 7 D, Han® 8 D, Han® 15 D, Han® 25 D, Han® 50 D, Han® 40 D, Han® 64 D, Han® 80 D, Han® 128 D

## 特点

- 高密度压针，每个连接器最多216支针
- 使用压针能减省接线时间
- 用于不超过250 V / 10 A
- 可选金针或银针
- 适用于热敏元件和1 mm光纤针

## 规格

DIN EN 60 664-1  
DIN EN 61 984

## 认证



## 插芯

针数 24, 42, 72, 108, 144, 216, 144  
(2x 72), 216 (2x 108), + PE

## 电气数据

按照EN 61 984

**10 A 250 V 4 kV 3**

额定电流

10 A

额定电压

250 V

额定脉冲电压

4 kV

污染程度

3

污染程度 2

10 A 230/400 V 4 kV 2

额定电压

按照UL/CSA

600 V

绝缘电阻

 $\geq 10^{10} \Omega$ 

材料

聚碳酸酯树脂

温度范围

-40 °C ... +125 °C

可燃性按照UL 94

V 0

机械寿命

- 插拔次数

 $\geq 500$ 

## 针

材料

铜合金

表面 - 镀金

3  $\mu\text{m}$ 镍外层覆盖2  $\mu\text{m}$ 银

表面 - 镀金

3  $\mu\text{m}$ 银

通向电阻

 $\leq 3 \text{ m}\Omega$ 

压接 - 最小

0.14 mm<sup>2</sup> / AWG 26

压接 - 最大

2.5 mm<sup>2</sup> / AWG 14

## 上壳/底座

材料

压铸铝

表面

粉末涂层

RAL 7037 (灰色)

锁定组件

Han-Easy Lock®

可燃性按照UL 94

V 0

上壳/底座密封

NBR

温度范围

-40 °C / 125 °C

防护等级根据DIN EN 60 529

用于耦合连接器

IP 65

## 配件

压线工具

第99章

电缆夹

第40章

上壳/底座编码

第40章

标签按照CSA-认证

第40章

Han-Snap®

第11章

用于测试连接器的安装板

第40章

## 注意事项!

导向插针和插套为以下所规定

连接器: 15, 25, 40, 50, 64, 80和128针  
(参照第40章)。

电流承载能力

连接器电流承载能力受接触件材料的热负荷能力限制，包括连接和绝缘零件。因此降额曲线在不超过允许的最高温度下，有限显示电流均匀持续地（非跨极速）通过每个连接器的接点。

测量和测试技术依照DIN EN 60 512-5

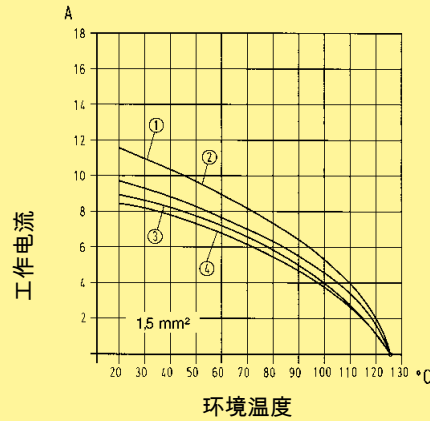
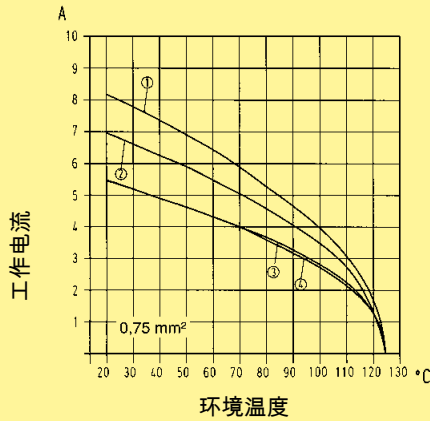

- ① Han® 24 DD
- ② Han® 42 DD
- ③ Han® 72 DD
- ④ Han® 108 DD

Han  
D/DD

名称	线规 (截面积) (mm²)	公针	母针	图纸	尺寸 (mm)																											
压针  镀银    镀金  	0.14-0.37	09 15 000 6104	09 15 000 6204	 <table border="1"> <thead> <tr> <th>线规 (截面积)</th> <th>D</th> <th>剥线长度</th> </tr> </thead> <tbody> <tr> <td>0.14-0.37 mm²</td> <td>AWG 26-22</td> <td>0.9 mm</td> </tr> <tr> <td>0.5 mm²</td> <td>AWG 20</td> <td>1.1 mm</td> </tr> <tr> <td>0.75 mm²</td> <td>AWG 18</td> <td>1.3 mm</td> </tr> <tr> <td>1.0 mm²</td> <td>AWG 18</td> <td>1.45 mm</td> </tr> <tr> <td>1.5 mm²</td> <td>AWG 16</td> <td>1.75 mm</td> </tr> <tr> <td>2.5 mm²</td> <td>AWG 14</td> <td>2.25 mm</td> </tr> </tbody> </table>	线规 (截面积)	D	剥线长度	0.14-0.37 mm²	AWG 26-22	0.9 mm	0.5 mm²	AWG 20	1.1 mm	0.75 mm²	AWG 18	1.3 mm	1.0 mm²	AWG 18	1.45 mm	1.5 mm²	AWG 16	1.75 mm	2.5 mm²	AWG 14	2.25 mm	<table border="1"> <thead> <tr> <th>订货号</th> <th>产品系列</th> </tr> </thead> <tbody> <tr> <td>20 10 001 3211</td> <td>Han® 24 DD, Han® 42 DD, Han® 72 DD, Han® 144 DD, Han® 108 DD, Han® 216 DD</td> </tr> <tr> <td>20 10 001 3221</td> <td>Han® 24 DD, Han® 42 DD, Han® 72 DD, Han® 144 DD, Han® 108 DD, Han® 216 DD</td> </tr> </tbody> </table>	订货号	产品系列	20 10 001 3211	Han® 24 DD, Han® 42 DD, Han® 72 DD, Han® 144 DD, Han® 108 DD, Han® 216 DD	20 10 001 3221	Han® 24 DD, Han® 42 DD, Han® 72 DD, Han® 144 DD, Han® 108 DD, Han® 216 DD
	线规 (截面积)	D	剥线长度																													
	0.14-0.37 mm²	AWG 26-22	0.9 mm																													
	0.5 mm²	AWG 20	1.1 mm																													
	0.75 mm²	AWG 18	1.3 mm																													
	1.0 mm²	AWG 18	1.45 mm																													
	1.5 mm²	AWG 16	1.75 mm																													
	2.5 mm²	AWG 14	2.25 mm																													
	订货号	产品系列																														
	20 10 001 3211	Han® 24 DD, Han® 42 DD, Han® 72 DD, Han® 144 DD, Han® 108 DD, Han® 216 DD																														
20 10 001 3221	Han® 24 DD, Han® 42 DD, Han® 72 DD, Han® 144 DD, Han® 108 DD, Han® 216 DD																															
0.5	09 15 000 6103	09 15 000 6203																														
0.75	09 15 000 6105	09 15 000 6205																														
1.0	09 15 000 6102	09 15 000 6202																														
1.5	09 15 000 6101	09 15 000 6201																														
2.5	09 15 000 6106	09 15 000 6206																														
0.14-0.37	09 15 000 6124	09 15 000 6224																														
0.5	09 15 000 6123	09 15 000 6223																														
0.75	09 15 000 6125	09 15 000 6225																														
1.0	09 15 000 6122	09 15 000 6222																														
1.5	09 15 000 6121	09 15 000 6221																														
2.5	09 15 000 6126	09 15 000 6226																														
光纤(F.O.)针 用于 1 mm 塑料纤维  		20 10 001 3211	20 10 001 3221	 <table border="1"> <thead> <tr> <th>订货号</th> <th>产品系列</th> </tr> </thead> <tbody> <tr> <td>20 10 001 3211</td> <td>Han® 24 DD, Han® 42 DD, Han® 72 DD, Han® 144 DD, Han® 108 DD, Han® 216 DD</td> </tr> <tr> <td>20 10 001 3221</td> <td>Han® 24 DD, Han® 42 DD, Han® 72 DD, Han® 144 DD, Han® 108 DD, Han® 216 DD</td> </tr> </tbody> </table>	订货号	产品系列	20 10 001 3211	Han® 24 DD, Han® 42 DD, Han® 72 DD, Han® 144 DD, Han® 108 DD, Han® 216 DD	20 10 001 3221	Han® 24 DD, Han® 42 DD, Han® 72 DD, Han® 144 DD, Han® 108 DD, Han® 216 DD	<table border="1"> <thead> <tr> <th>订货号</th> <th>产品系列</th> </tr> </thead> <tbody> <tr> <td>20 10 001 3211</td> <td>Han® 24 DD, Han® 42 DD, Han® 72 DD, Han® 144 DD, Han® 108 DD, Han® 216 DD</td> </tr> <tr> <td>20 10 001 3221</td> <td>Han® 24 DD, Han® 42 DD, Han® 72 DD, Han® 144 DD, Han® 108 DD, Han® 216 DD</td> </tr> </tbody> </table>	订货号	产品系列	20 10 001 3211	Han® 24 DD, Han® 42 DD, Han® 72 DD, Han® 144 DD, Han® 108 DD, Han® 216 DD	20 10 001 3221	Han® 24 DD, Han® 42 DD, Han® 72 DD, Han® 144 DD, Han® 108 DD, Han® 216 DD															
	订货号				产品系列																											
20 10 001 3211	Han® 24 DD, Han® 42 DD, Han® 72 DD, Han® 144 DD, Han® 108 DD, Han® 216 DD																															
20 10 001 3221	Han® 24 DD, Han® 42 DD, Han® 72 DD, Han® 144 DD, Han® 108 DD, Han® 216 DD																															
订货号	产品系列																															
20 10 001 3211	Han® 24 DD, Han® 42 DD, Han® 72 DD, Han® 144 DD, Han® 108 DD, Han® 216 DD																															
20 10 001 3221	Han® 24 DD, Han® 42 DD, Han® 72 DD, Han® 144 DD, Han® 108 DD, Han® 216 DD																															

库存项目以粗体显示

针数

7 +

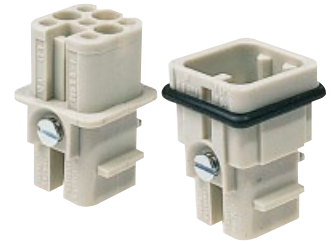

插芯

Han  
D / DD

名称	产品系列	订货号		图纸	尺寸 (mm)
		公插件 (M)	母插件 (F)		
<p><b>压接</b></p> <p>独立订购针 (参照技术参数第02.04页)</p> <p>注意事项 只用于热塑性塑料 上壳/底座</p>	Han D®	09 21 007 3031	09 21 007 3131	<p>针排列接线侧视图</p>	
<p><b>Han® 7 D Quick Lock</b></p> <p>注意事项 只用于热塑性塑料 上壳/底座</p>	Han D®	09 21 007 2632	09 21 007 2732	<p>针排列接线侧视图</p>	
<p><b>编码针</b></p>			09 33 000 9915	<p>编码针</p> <p>在母连接器中使用编码针以避免与其它同类的连接器错插。公连接器中对应位置的插针不安装。</p>	

库存项目以粗体显示





针数

8

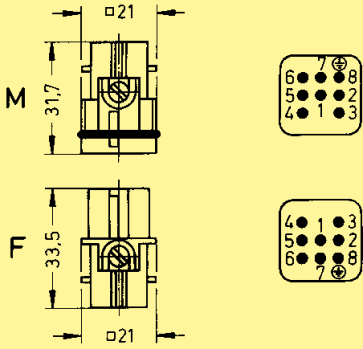

Han  
D/DD

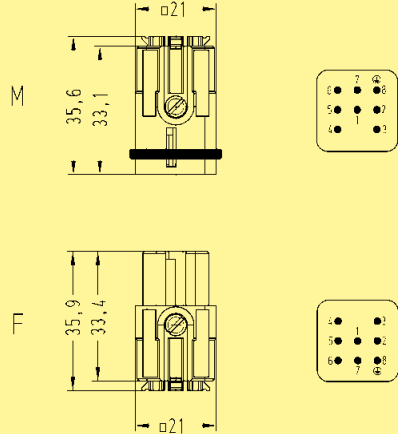
插芯

名称	产品系列	订货号		图纸	尺寸 (mm)
		公插件 (M)	母插件 (F)		
<p>压接</p> <p>独立订购针 (参照技术参数第02.04页)</p>  <p>用于热塑性塑料和金属上壳/底座</p>	Han D®	09 36 008 3001	09 36 008 3101	<p>针排列接线侧视图</p> 	
<p>Han® 8 D Quick Lock</p>  <p>用于热塑性塑料和金属上壳/底座</p>	Han D®	09 36 008 2632	09 36 008 2732	<p>针排列接线侧视图</p> 	
<p>编码针</p> 			09 33 000 9915	<p>编码针</p>  <p>在母连接器中使用编码针以避免与其它同类的连接器错插。公连接器中对应位置的插针不安装。</p>	



针数

15 +

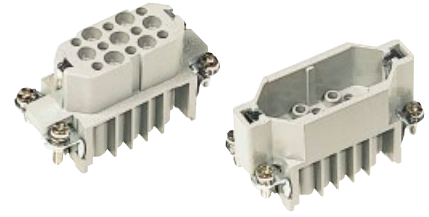

插芯

Han  
D / DD

名称	产品系列	订货号		图纸	尺寸 (mm)
		公插件 (M)	母插件 (F)		
<p>压接</p> <p>独立订购针 (参照技术参数第02.04页)</p>	Han D®	09 21 015 3001	09 21 015 3101	<p>1) 最大插针距离为 24 mm</p> <p>针排列接线侧视图</p>	
<p>绕线连接</p> <p>1 x 1 mm</p>		09 21 015 2601	09 21 015 2701	<p>不使用上壳/底座时插芯的板面开孔</p>	
<p>编码针</p>			09 33 000 9915	<p>编码针</p> <p>在母连接器中使用编码针以避免与其它同类的连接器错插。公连接器中对应位置的插针不安装。</p>	

库存项目以粗体显示

针数

25 +

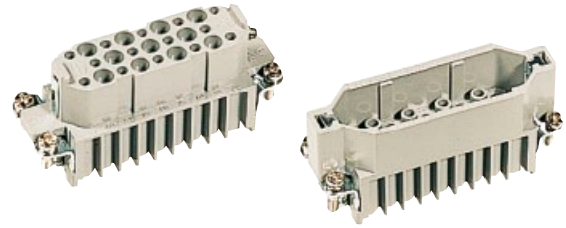

Han  
D/DD

插芯

名称	产品系列	订货号		图纸	尺寸 (mm)
		公插件 (M)	母插件 (F)		
<p>压接</p> <p>独立订购针 (参照技术参数第02.04页)</p>	Han D®	09 21 025 3001	09 21 025 3101	<p>1) 最大插针距离为24 mm</p> <p>针排列接线侧视图</p> <p>不使用上壳/底座时插芯的板面开孔</p>	
<p>绕线连接</p> <p>1 x 1 mm</p>		09 21 025 2601	09 21 025 2701		
<p>编码针</p>			09 33 000 9915	<p>编码针</p> <p>在母连接器中使用编码针以避免与其它同类的连接器错插。公连接器中对应位置的插针不安装。</p>	

针数

50 +

插芯

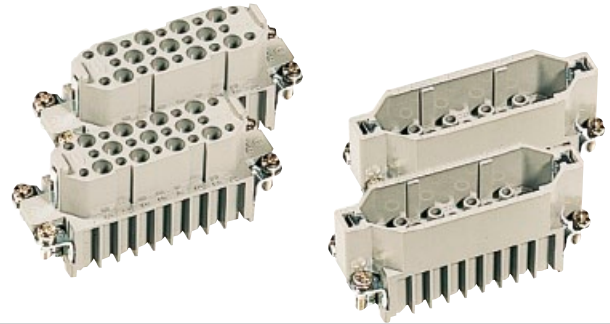

Han  
D / DD

名称	产品系列	公插件 (M)	母插件 (F)	订货号	图纸	尺寸 (mm)
<p><b>压接</b></p> <p>独立订购针 (参照技术参数 第02.04页)</p>	<p>Han D®</p> <p>1 - 25 1 - 25</p>	<p><b>09 21 025 3001</b> <b>09 21 025 3001</b></p>	<p><b>09 21 025 3101</b> <b>09 21 025 3101</b></p>	<p>09 21 025 3001 09 21 025 3101</p>	<p>1) 最大插针距离为 24 mm</p> <p>针排列接线侧视图</p> <p>不使用上壳/底座时插芯的板面开孔</p>	
<p><b>绕线连接</b></p> <p>1 x 1 mm</p>	<p>1 - 25 1 - 25</p>	<p><b>09 21 025 2601</b> <b>09 21 025 2601</b></p>	<p><b>09 21 025 2701</b> <b>09 21 025 2701</b></p>	<p>09 21 025 2601 09 21 025 2701</p>		
<p><b>编码针</b></p>				<p>09 33 000 9915</p>	<p>编码针</p> <p>在母连接器中使用编码针以避免与其它同类的连接器错插。公连接器中对应位置的插针不安装。</p>	

针数

24 +



Han  
D/DD

插芯

名称	产品系列	订货号		图纸	尺寸 (mm)
		公插件 (M)	母插件 (F)		
<p>压接</p> <p>独立订购针 (参照技术参数第02.06页)</p>	Han DD®	09 16 024 3001	09 16 024 3101	<p>1) 最大插针距离为21 mm</p> <p>针排列接线侧视图</p> <p>不使用上壳/底座时插芯的板面开孔</p>	
<p>编码针</p>			09 33 000 9915	<p>编码针</p> <p>在母连接器中使用编码针以避免与其它同类的连接器错插。公连接器中对应位置的插针不安装。</p>	

针数

42 +



插芯

Han  
D / DD

名称	产品系列	公插件 (M)	母插件 (F)	订货号	图纸	尺寸 (mm)
<p>压接</p> <p>独立订购针 (参照技术参数第02.06页)</p>	Han DD®	09 16 042 3001	09 16 042 3101		<p>1) 最大插针距离为21 mm</p> <p>针排列接线侧视图</p> <p>不使用上壳/底座时插芯的板面开孔</p>	
<p>编码针</p>				09 33 000 9915	<p>编码针</p> <p>在母连接器中使用编码针以避免与其它同类的连接器错插。公连接器中对应位置的插针不安装。</p>	

库存项目以粗体显示

针数

40 +

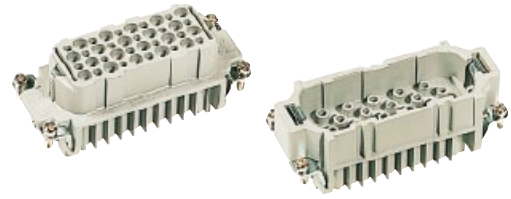

Han  
D/DD

插芯

名称	产品系列	订货号		图纸	尺寸 (mm)
		公插件 (M)	母插件 (F)		
<p><b>压接</b></p> <p>独立订购针 (参照技术参数第02.04页)</p>	Han D®	09 21 040 3001	09 21 040 3101	<p>1) 最大插针距离为 21 mm</p> <p>针排列接线侧视图</p> <p>不使用上壳/底座时插芯的板面开孔</p>	
<p><b>绕线连接</b></p> <p>1 x 1 mm</p>		09 21 040 2601	09 21 040 2701	<p>不使用上壳/底座时插芯的板面开孔</p>	
<p><b>编码针</b></p>			09 33 000 9915	<p>编码针</p> <p>在母连接器中使用编码针以避免与其它同类的连接器错插。公连接器中对应位置的插针不安装。</p>	



针数

72 +



插芯

Han  
D / DD

名称	产品系列	公插件 (M)	母插件 (F)	订货号	图纸	尺寸 (mm)
<p><b>压接</b></p> <p>独立订购针 (参照技术参数第02.06页)</p>	Han DD <sup>®</sup>	09 16 072 3001	09 16 072 3101		<p>1) 最大插针距离为 21 mm</p> <p>针排列接线侧视图</p> <p>不使用上壳/底座时插芯的板面开孔</p>	
<p><b>编码针</b></p>				09 33 000 9915	<p><b>编码针</b></p> <p>在母连接器中使用编码针以避免与其它同类的连接器错插。公连接器中对应位置的插针不安装。</p>	

针数

64 +

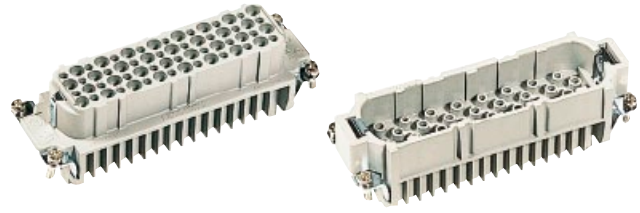

Han  
D/DD

插芯

名称	产品系列	订货号		图纸	尺寸 (mm)
		公插件 (M)	母插件 (F)		
<p><b>压接</b></p> <p>独立订购针 (参照技术参数第02.04页)</p>	Han D®	09 21 064 3001	09 21 064 3101	<p>1) 最大插针距离为21 mm</p> <p>针排列接线侧视图</p> <p>不使用上壳/底座时插芯的板面开孔</p>	
<p><b>绕线连接</b></p> <p>1 x 1 mm</p>		09 21 064 2601	09 21 064 2701	<p>不使用上壳/底座时插芯的板面开孔</p>	
<p><b>编码针</b></p>			09 33 000 9915	<p>编码针</p> <p>在母连接器中使用编码针以避免与其它同类的连接器错插。公连接器中对应位置的插针不安装。</p>	

针数

108 +



插芯

Han  
D/DD

名称	产品系列	公插件 (M)	母插件 (F)	订货号	图纸	尺寸 (mm)
<p>压接</p> <p>独立订购针 (参照技术参数第02.06页)</p>	Han DD®	09 16 108 3001	09 16 108 3101		<p>1) 最大插针距离为 21 mm</p> <p>针排列接线侧视图</p> <p>不使用上壳/底座时插芯的板面开孔</p>	
<p>编码针</p>				09 33 000 9915	<p>编码针</p> <p>在母连接器中使用编码针以避免与其它同类的连接器错插。公连接器中对应位置的插针不安装。</p>	

库存项目以粗体显示

针数

80 +

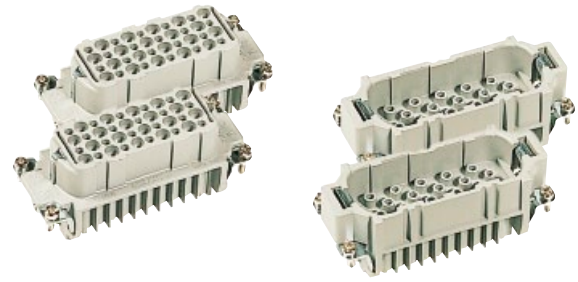

Han  
D/DD

插芯

名称	产品系列	订货号		图纸	尺寸 (mm)
		公插件 (M)	母插件 (F)		
<b>压接</b> 独立订购针 (参照技术参数第02.04页)	Han D®	1 - 40 1 - 40	09 21 040 3001 09 21 040 3001	09 21 040 3101 09 21 040 3101	<p>1) 最大插针距离为 21 mm</p> <p>针排列接线侧视图</p> <p>不使用上壳/底座时插芯的板面开孔</p>
<b>绕线连接</b> 1 x 1 mm		1 - 40 1 - 40	09 21 040 2601 09 21 040 2601	09 21 040 2701 09 21 040 2701	
<b>编码针</b>			09 33 000 9915	<p>在母连接器中使用编码针以避免与其它同类的连接器错插。公连接器中对应位置的插针不安装。</p>	

库存项目以粗体显示

针数

144 +

插芯



Han  
D / DD

名称	产品系列	公插件 (M)	母插件 (F)	订货号	图纸	尺寸 (mm)
<p>压接</p> <p>独立订购针 (参照技术参数第02.06页)</p>	<p>Han DD®</p> <p>1 - 72 73 - 144</p>	<p>09 16 072 3001 09 16 072 3011</p>	<p>09 16 072 3101 09 16 072 3111</p>	<p>09 16 072 3001 09 16 072 3011</p>	<p>1) 最大插针距离为 21 mm</p> <p>针排列接线侧视图</p> <p>不使用上壳/底座时插芯的板面开孔</p>	<p>77,5</p> <p>27</p> <p>19,5</p> <p>17,4</p> <p>33,6</p> <p>1,2</p> <p>17,4</p> <p>36,1</p> <p>84,5</p> <p>34</p> <p>M3x10</p>
<p>编码针</p>				<p>09 33 000 9915</p>	<p>编码针</p> <p>在母连接器中使用编码针以避免与其它同类的连接器错插。公连接器中对应位置的插针不安装。</p>	

库存项目以粗体显示

针数

128 +

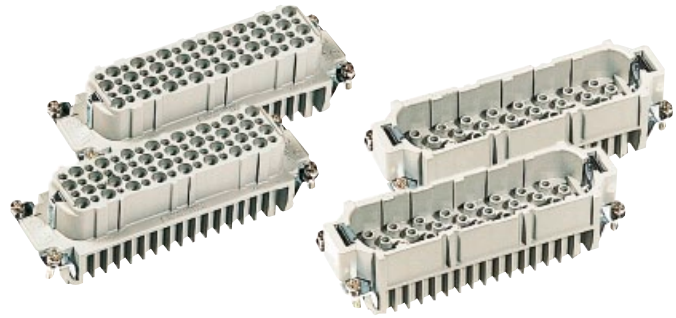

Han  
D/DD

插芯

名称	产品系列	公插件 (M)	母插件 (F)	订货号	图纸	尺寸 (mm)
<p><b>压接</b></p> <p>独立订购针 (参照技术参数第02.04页)</p>	<p>Han D®</p> <p>1 - 64 1 - 64</p>	<p>09 21 064 3001 09 21 064 3001</p>	<p>09 21 064 3101 09 21 064 3101</p>		<p>1) 最大插针距离为21 mm</p> <p>针排列接线侧视图</p> <p>不使用上壳/底座时插芯的板面开孔</p>	
<p><b>绕线连接</b></p> <p>1 x 1 mm</p>	<p>1 - 64 1 - 64</p>	<p>09 21 064 2601 09 21 064 2601</p>	<p>09 21 064 2701 09 21 064 2701</p>			
<p><b>编码针</b></p>			<p>09 33 000 9915</p>		<p>编码针</p> <p>在母连接器中使用编码针以避免与其它同类的连接器错插。公连接器中对应位置的插针不安装。</p>	

针数

216 +

插芯



Han  
D / DD

名称	产品系列	公插件 (M)	母插件 (F)	订货号	图纸	尺寸 (mm)
<p>压接</p> <p>独立订购针 (参照技术参数第02.06页)</p>	<p>Han DD®</p>	<p>09 16 108 3001</p> <p>09 16 108 3011</p>	<p>09 16 108 3101</p> <p>09 16 108 3111</p>	<p>1 - 108</p> <p>109 - 216</p>	<p>1) 最大插针距离为 21 mm</p> <p>针排列接线侧视图</p> <p>不使用上壳/底座时插芯的板面开孔</p>	
<p>编码针</p>			<p>09 33 000 9915</p>		<p>编码针</p> <p>在母连接器中使用编码针以避免与其它同类的连接器错插。公连接器中对应位置的插针不安装。</p>	

库存项目以粗体显示



## 修改插针排列

插针全满情况下，Han DD<sup>®</sup>和Han D<sup>®</sup>适用于不超过250 V，污染程度3。修改插针排列后可用于不超过500 V及相同程度。

按照DIN EN 61 984，连接器不得在带电情况下插拔。

Han  
D/DD

### 产品系列 Han DD<sup>®</sup>

额定电流 **10 A 400 V 6 kV 3**  
 额定电压 10 A  
 额定电压 400 V  
 额定脉冲电压 6 kV  
 污染程度 3

额定电流 **10 A 500 V 6 kV 3**  
 额定电压 10 A  
 额定电压 500 V  
 额定脉冲电压 6 kV  
 污染程度 3

### 针排列接线侧视图

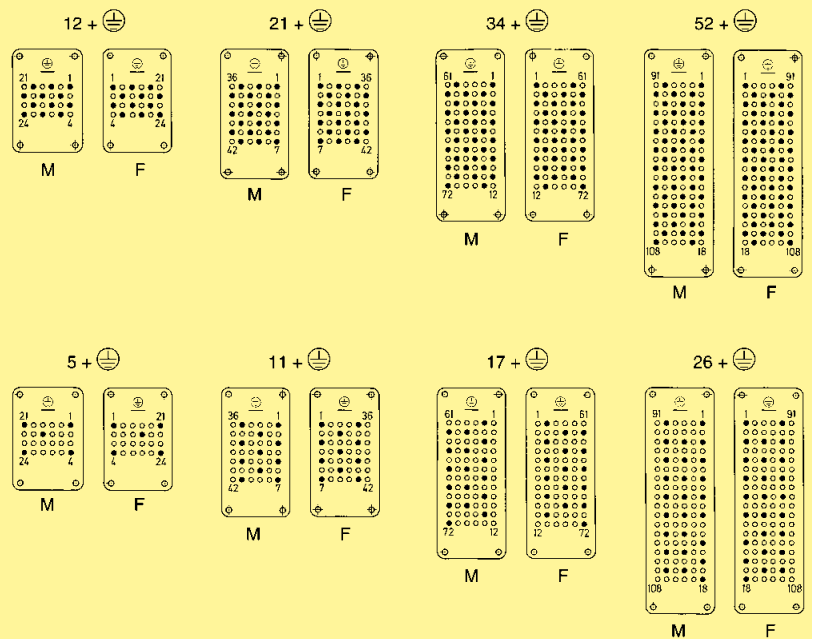

● 工作针 ○ 空位 M - 公插件 F - 母插件

### 产品系列 Han D<sup>®</sup>

额定电流 **10 A 500 V 6 kV 3**  
 额定电压 10 A  
 额定电压 500 V  
 额定脉冲电压 6 kV  
 污染程度 3

### 针排列接线侧视图

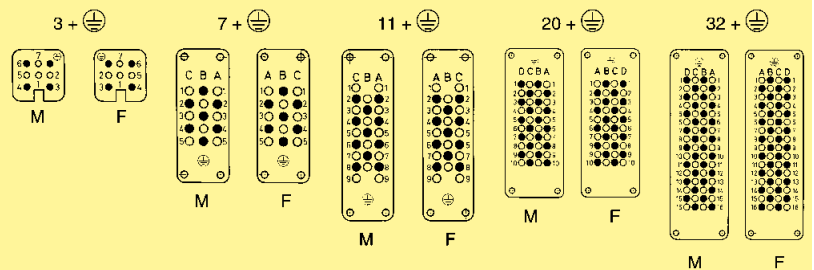

● 工作针 ○ 空位 M - 公插件 F - 母插件



Han® PCB适配器

Han  
D/DD

名称	订货号	图纸	尺寸 (mm)
----	-----	----	---------

**PCB适配器**  
(包括针)  
可与所有Han DD®插芯一起使用

用于PCB:  
不超过 1.6 mm

不超过 2.4 mm

**09 16 000 9905**

**09 16 000 9908**

订货号	a
09 16 000 9905	1.6
09 16 000 9908	2.4

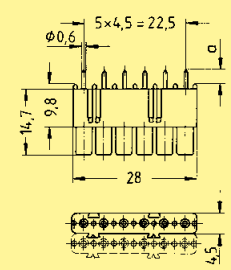

**Han DD®**

公针

母针

**09 15 000 6191**

**09 15 000 6291**

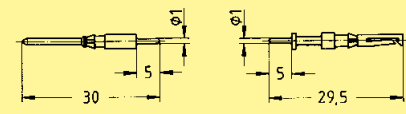

**应用**  
印刷电路板适配器用于控制线与数据线，直接在印刷电路板和连接器之间进行连接。

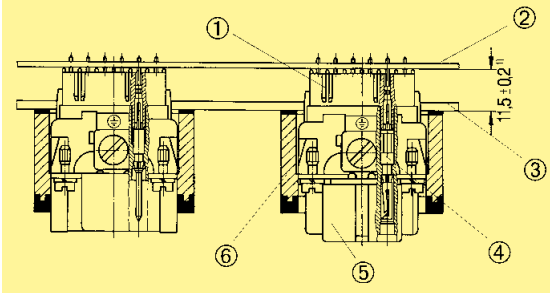

- ① PCB适配器
- ② 印制电路板(PCB)
- ③ 切换板
- ④ Han DD® 双面接针
- ⑤ Han DD® 插芯
- ⑥ Han® B 不封底下壳

1) 用于Han® B 因为没有凸缘密封圈，在使用EMC外壳时间距须12.5 ± 0.2 mm

Han  
D/DD

内容	页
技术参数 Han E <sup>®</sup> .....	03.02
技术参数 Han <sup>®</sup> EE .....	03.04
技术参数 Han <sup>®</sup> EEE .....	03.06
技术参数 Han <sup>®</sup> ES .....	03.08
技术参数 Han <sup>®</sup> ESS .....	03.10
Han <sup>®</sup> 6 E / Han <sup>®</sup> 6 ES / Han <sup>®</sup> 6 ESS .....	03.12
Han <sup>®</sup> 10 EE .....	03.13
Han <sup>®</sup> 10 E / Han <sup>®</sup> 10 ES / Han <sup>®</sup> 10 ESS .....	03.14
Han <sup>®</sup> 18 EE .....	03.15
Han <sup>®</sup> 16 E / Han <sup>®</sup> 16 ES / Han <sup>®</sup> 16 ESS .....	03.16
Han <sup>®</sup> 32 EE .....	03.17
Han <sup>®</sup> 40 EEE .....	03.18
Han <sup>®</sup> 24 E / Han <sup>®</sup> 24 ES / Han <sup>®</sup> 24 ESS .....	03.19
Han <sup>®</sup> 46 EE .....	03.20
Han <sup>®</sup> 64 EEE .....	03.21
Han <sup>®</sup> 32 E / Han <sup>®</sup> 32 ES / Han <sup>®</sup> 32 ESS .....	03.22
Han <sup>®</sup> 64 EE .....	03.23
Han <sup>®</sup> 48 E / Han <sup>®</sup> 48 ES / Han <sup>®</sup> 48 ESS .....	03.24
Han <sup>®</sup> 92 EE .....	03.25
Han <sup>®</sup> EE 修改插针排列 .....	03.26

## 特点

- 可提供不同的接线方式
  - Han E® 压接
  - Han E® 螺钉接线
  - Han® ES 笼式弹片接线
  - Han® ESS 笼式弹片接线
  - Han® EE 压接
  - Han® EEE 压接
- Han E® 提供广范的接线范围
- Han E® 螺钉连接提供导线保护功能

## 规格

DIN EN 60 664-1  
DIN EN 61 984

## 认证



## 插芯

针数	6, 10, 16, 24, 32 (2x 16), 48 (2x 24) + PE
电气参数 按照EN 61 984	<b>16 A 500 V 6 kV 3</b>
额定电流	16 A
额定电压	500 V
额定脉冲电压	6 kV
污染等级	3
污染程度 2	16 A 400/690 V 6 kV 2
额定电压 按照UL/CSA	600 V
绝缘电阻	≥ 10 <sup>10</sup> Ω
材料	聚碳酸酯树脂
温度范围	-40 °C ... +125 °C
可燃性按照UL 94	V 0
机械寿命 - 插拔次数	≥ 500

## 针

材料	铜合金
表面 – 镀金	3 μm 镍外层覆盖 2 μm 金
表面 – 镀金	3 μm 银
接触电阻	≤ 1 mΩ
压接 – 最小	0.14 mm <sup>2</sup> / AWG 26
压接 – 最大	4 mm <sup>2</sup> / AWG 12
螺栓接线 – 最小	1 mm <sup>2</sup> / AWG 26
螺栓接线 – 最大	2.5 mm <sup>2</sup> / AWG 14
拧紧力矩/检测力矩	0.5 Nm
剥线长度	7 mm

## 上壳/底座

材料	压铸铝
表面	粉末涂层
锁定组件	Han-Easy Lock®
可燃性按照UL 94	V 0
上壳/底座密封	NBR
温度范围	-40 °C ... +125 °C
防护等级根据DIN EN 60 529 用于耦合连接器	IP 65

更多上壳/底座选择, 请参看第30/31章

## 附件

压线工具	第99章
电缆夹	第40章
上壳/底座编码	第40章
标签按照CSA-认证	第40章
Han-Snap®	第11章
用于测试连接器的安装板	第40章
特别插芯固定螺钉	第40章

## 电流承载能力

连接器电流承载能力受接触件材料的热负荷能力限制，包括连接和绝缘零件。因此降额曲线在不超过允许的最高温度下，有限显示电流均匀持续地（非点式的）通过每个连接器的接点。

测量和测试技术依照DIN EN 60 512-5

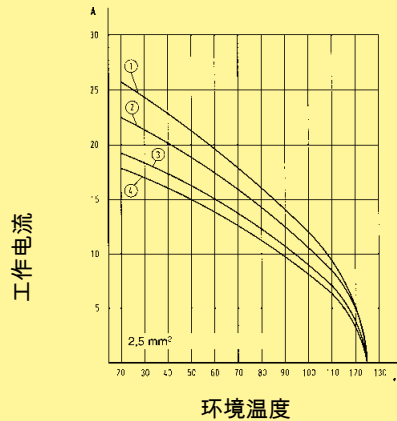
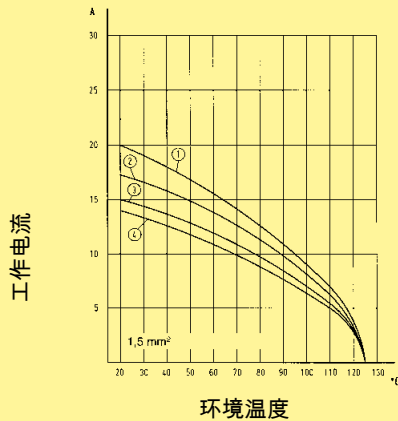

- ① Han® 6 E
- ② Han® 10 E
- ③ Han® 16 E
- ④ Han® 24 E

名称	线规 (截面积) (mm²)	公针	订货号	母针	图纸	尺寸 (mm)
----	-------------------	----	-----	----	----	---------

### 压针

电源针

0.14-0.37	09 33 000 6127	09 33 000 6227
0.5	09 33 000 6121	09 33 000 6220
0.75	09 33 000 6114	09 33 000 6214
1	09 33 000 6105	09 33 000 6205
1.5	09 33 000 6104	09 33 000 6204
2.5	09 33 000 6102	09 33 000 6202
3	09 33 000 6106	09 33 000 6206
4	09 33 000 6107	09 33 000 6207

镀银

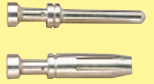

镀金



继电器针

镀银



0.14-0.37	09 33 000 6117	09 33 000 6217
0.5	09 33 000 6122	09 33 000 6222
0.75	09 33 000 6115	09 33 000 6215
1	09 33 000 6118	09 33 000 6218
1.5	09 33 000 6116	09 33 000 6216
2.5	09 33 000 6123	09 33 000 6223
4	09 33 000 6119	09 33 000 6221

工作针  
名称

继电器针

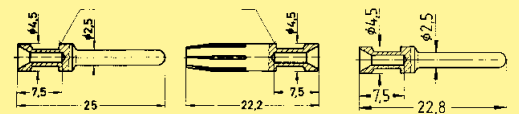

名称	线规 (截面积)	剥线长度
无凹槽	0.14-0.37 mm²	AWG 26-22
无凹槽	0.5 mm²	AWG 20
1个凹槽 *	0.75 mm²	AWG 18
1个凹槽	1 mm²	AWG 18
2个凹槽	1.5 mm²	AWG 16
3个凹槽	2.5 mm²	AWG 14
宽凹槽	3 mm²	AWG 12
无凹槽	4 mm²	AWG 12

\* 在后部压接凸缘上

### 光纤(F.O.)针

用于 1mm  
塑料纤维

20 10 001 3311	20 10 001 3321
----------------	----------------

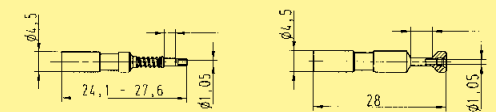

### 编码针

仅适用于压接插芯



09 33 000 9954

在母连接器中使用编码针以避免与其它同类的连接器错插。公连接器中对应位置的插针不安装。

## 特点

- Han E® 用于压接连接的插针
- 高密度压针
- 防插错插芯
- 可提供镀金或镀银插针
- 适用于Han® B, Han® M, Han® EMV, Han® HPR系列上壳/底座

## 上壳/底座

材料	压铸铝
表面	粉末涂层
锁定组件	Han-Easy Lock®
可燃性按照UL 94	V 0
上壳/底座密封	NBR
温度范围	-40 °C ... +125 °C
防护等级根据DIN EN 60 529 用于耦合连接器	IP 65

更多上壳/底座选择, 请参看第30/31章

## 规格

DIN EN 60 664-1  
DIN EN 61 984

## 认证



## 插芯

针数 10, 18, 32, 46, 64 (2x 32), 92  
(2x 46) + PE

## 电气参数

按照EN 61 984	<b>16 A 500 V 6 kV 3</b>
额定电流	16 A
额定电压	500 V
额定脉冲电压	6 kV
污染等级	3
污染程度 2	16 A 830 V 8 kV 2

## 额定电压

按照UL/CSA	600 V
绝缘电阻	$\geq 10^{10} \Omega$
材料	聚碳酸酯树脂
温度范围	-40 °C ... +125 °C
可燃性按照UL 94	V 0
机械寿命 - 插拔次数	$\geq 500$

## 针

材料	铜合金
表面 - 镀金	3 $\mu\text{m}$ 镍外层覆盖2 $\mu\text{m}$ 金
表面 - 镀金	3 $\mu\text{m}$ 银
接触电阻	$\leq 1 \text{ m}\Omega$
压接 - 最小	0.14 mm <sup>2</sup> / AWG 26
压接 - 最大	4 mm <sup>2</sup> / AWG 12

## 附件

压线工具	第99章
电缆夹	第40章
上壳/底座编码	第40章
标签按照CSA-认证	第40章
Han-Snap®	第11章
用于测试连接器的安装板	第40章
特别插芯固定螺钉	第40章



电流承载能力

连接器电流承载能力受接触件材料的热负荷能力限制，包括连接和绝缘零件。因此降额曲线在不超过允许的最高温度下，有限显示电流均匀持续地（非点式的）通过每个连接器的接点。

测量和测试技术依照DIN EN 60 512-5

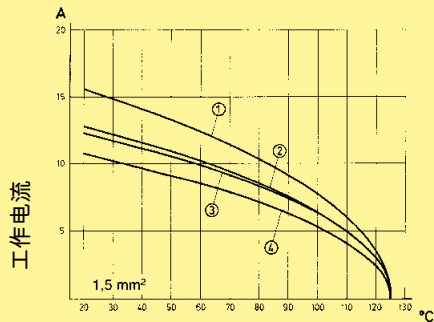

环境温度

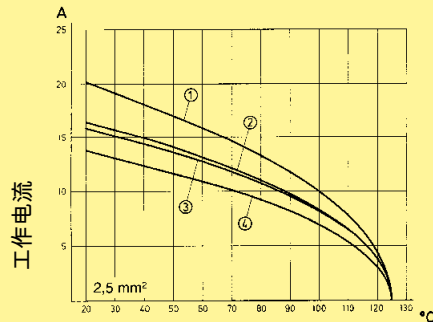

环境温度

- ① Han® 10 EE
- ② Han® 18 EE
- ③ Han® 32 EE
- ④ Han® 46 EE

Han  
E/EE

名称	线规 (截面积) (mm²)	公针	订货号	母针	图纸	尺寸 (mm)
----	-------------------	----	-----	----	----	---------

压针

电源针

0.14-0.37	09 33 000 6127	09 33 000 6227
0.5	09 33 000 6121	09 33 000 6220
0.75	09 33 000 6114	09 33 000 6214
1	09 33 000 6105	09 33 000 6205
1.5	09 33 000 6104	09 33 000 6204
2.5	09 33 000 6102	09 33 000 6202
3	09 33 000 6106	09 33 000 6206
4	09 33 000 6107	09 33 000 6207

镀银



0.14-0.37	09 33 000 6117	09 33 000 6217
0.5	09 33 000 6122	09 33 000 6222
0.75	09 33 000 6115	09 33 000 6215
1	09 33 000 6118	09 33 000 6218
1.5	09 33 000 6116	09 33 000 6216
2.5	09 33 000 6123	09 33 000 6223
4	09 33 000 6119	09 33 000 6221

镀金



继电器针

镀银



0.75-1	09 33 000 6109	
1.5	09 33 000 6110	
2.5	09 33 000 6111	

工作针  
名称

继电器针

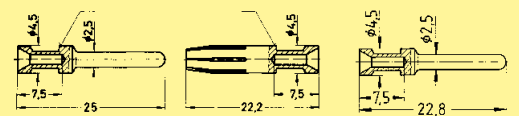

名称	线规 (截面积)	剥线长度
无凹槽	0.14-0.37 mm²	AWG 26-22
无凹槽	0.5 mm²	AWG 20
1个凹槽 *	0.75 mm²	AWG 18
1个凹槽	1 mm²	AWG 18
2个凹槽	1.5 mm²	AWG 16
3个凹槽	2.5 mm²	AWG 14
宽凹槽	3 mm²	AWG 12
无凹槽	4 mm²	AWG 12

\* 在后部压接凸缘上

光纤(F.O.)针

用于 1mm  
塑料纤维

20 10 001 3311	20 10 001 3321
----------------	----------------

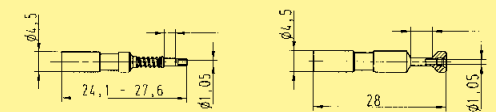

编码针

仅适用于压接插芯



09 33 000 9954

在母连接器中使用编码针以避免与其它同类的连接器错插。公连接器中对应位置的插针不安装。

## 特点

- Han E® 用于压接连接的插针
- 防插错插芯
- 可提供镀金或镀银插针
- 适用于Han® B, Han® M, Han® EMV, Han® HPR系列上壳/底座

## 上壳/底座

材料	压铸铝
表面	粉末涂层
锁定组件	Han-Easy Lock®
可燃性按照UL 94	V 0
上壳/底座密封	NBR
温度范围	-40 °C ... +125 °C
防护等级根据DIN EN 60 529	
用于耦合连接器	IP 65

更多上壳/底座选择, 请参看第30/31章

## 规格

DIN EN 60 664-1  
DIN EN 61 984

## 插芯

针数	40, 64, + PE
电气参数 按照EN 61 984	<b>16 A 500 V 6 kV 3</b>
额定电流	16 A
额定电压	500 V
额定脉冲电压	6 kV
污染等级	3
绝缘电阻	≥ 10 <sup>10</sup> Ω
材料	聚碳酸酯树脂
温度范围	-40 °C ... +125 °C
可燃性按照UL 94	V 0
机械寿命 - 插拔次数	≥ 500

## 针

材料	铜合金
表面 - 镀金	3 μm 镍外层覆盖2 μm 金
表面 - 镀银	3 μm 银
接触电阻	≤ 1 mΩ
压接 - 最小	0.14 mm <sup>2</sup> / AWG 26
压接 - 最大	4 mm <sup>2</sup> / AWG 12

## 附件

压线工具	第99章
电缆夹	第40章
上壳/底座编码	第40章
标签按照CSA-认证	第40章
Han-Snap®	第11章
用于测试连接器的安装板	第40章
特别插芯固定螺钉	第40章

电流承载能力

连接器电流承载能力受接触件材料的热负荷能力限制，包括连接和绝缘零件。因此降额曲线在不超过允许的最高温度下，有限显示电流均匀持续地（非点式的）通过每个连接器的接点。

测量和测试技术依照DIN EN 60 512-5

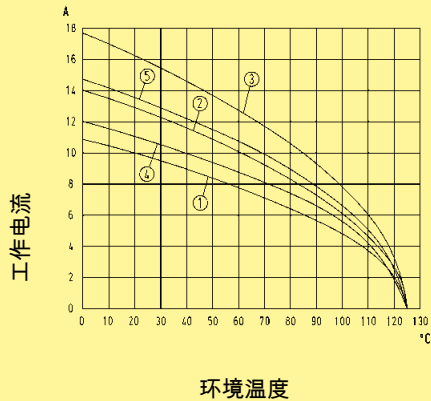

- ① Han® 64 EEE / 1.5 mm<sup>2</sup>
- ② Han® 64 EEE / 2.5 mm<sup>2</sup>
- ③ Han® 64 EEE / 4.0 mm<sup>2</sup>
- ④ Han® 40 EEE / 1.5 mm<sup>2</sup>
- ⑤ Han® 40 EEE / 2.5 mm<sup>2</sup>

名称	线规 (截面积) (mm <sup>2</sup> )	公针	订货号	母针	图纸	尺寸 (mm)
----	--------------------------------	----	-----	----	----	---------

压针

电源针

0.14-0.37	09 33 000 6127	09 33 000 6227
0.5	09 33 000 6121	09 33 000 6220
0.75	09 33 000 6114	09 33 000 6214
1	09 33 000 6105	09 33 000 6205
1.5	09 33 000 6104	09 33 000 6204
2.5	09 33 000 6102	09 33 000 6202
3	09 33 000 6106	09 33 000 6206
4	09 33 000 6107	09 33 000 6207

镀银

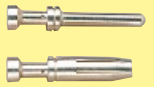

镀金



继电器针

镀银



0.14-0.37	09 33 000 6117	09 33 000 6217
0.5	09 33 000 6122	09 33 000 6222
0.75	09 33 000 6115	09 33 000 6215
1	09 33 000 6118	09 33 000 6218
1.5	09 33 000 6116	09 33 000 6216
2.5	09 33 000 6123	09 33 000 6223
4	09 33 000 6119	09 33 000 6221

0.75-1	09 33 000 6109	
1.5	09 33 000 6110	
2.5	09 33 000 6111	

工作针  
名称

继电器针

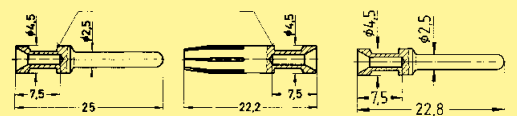

名称	线规 (截面积)	剥线长度
无凹槽	0.14-0.37 mm <sup>2</sup>	AWG 26-22
无凹槽	0.5 mm <sup>2</sup>	AWG 20
1个凹槽 *	0.75 mm <sup>2</sup>	AWG 18
1个凹槽	1 mm <sup>2</sup>	AWG 18
2个凹槽	1.5 mm <sup>2</sup>	AWG 16
3个凹槽	2.5 mm <sup>2</sup>	AWG 14
宽凹槽	3 mm <sup>2</sup>	AWG 12
无凹槽	4 mm <sup>2</sup>	AWG 12

\* 在后部压接凸缘上

光纤(F.O.)针

用于 1mm  
塑料纤维

20 10 001 3311	20 10 001 3321
----------------	----------------

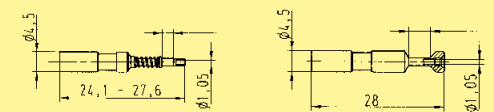

编码针

仅适用于压接插芯



09 33 000 9954

在母连接器中使用编码针以避免与其它同类的连接器错插。公连接器中对应位置的插针不安装。

## 特点

- 可靠笼式弹片连接
- 无需特殊工具
- 防震

## 上壳/底座

材料	压铸铝
表面	粉末涂层
锁定组件	Han-Easy Lock®
可燃性按照UL 94	V 0
上壳/底座密封	NBR
温度范围	-40 °C ... +125 °C
防护等级根据DIN EN 60 529	
用于耦合连接器	IP 65

更多上壳/底座选择, 请参看第30/31章

## 规格

DIN EN 60 664-1  
DIN EN 61 984

## 认证



## 插芯

针数 6, 10, 16, 24, 32 (2x 16), 48  
(2x 24) + PE

## 电气参数

按照EN 61 984

**16 A 500 V 6 kV 3**

额定电流

16 A

额定电压

500 V

额定脉冲电压

6 kV

污染等级

3

污染程度 2

16 A 400/690 V 6 kV 2

额定电压

按照UL/CSA

600 V

绝缘电阻

$\geq 10^{10} \Omega$

材料

聚碳酸酯树脂

温度范围

-40 °C ... +125 °C

可燃性按照UL 94

V 0

机械寿命

- 插拔次数

$\geq 500$

## 针

材料

铜合金

表面 - 镀金

3  $\mu\text{m}$  银

接触电阻

$\leq 1 \text{ m}\Omega$

笼式弹片接线 - 最小

0.14 mm<sup>2</sup> / AWG 26

笼式弹片接线 - 最大

2.5 mm<sup>2</sup> / AWG 14

## 附件

电缆夹	第40章
上壳/底座编码	第40章
标签按照CSA-认证	第40章
Han-Snap®	第11章
用于测试连接器的安装板	第40章
特别插芯固定螺钉	第40章

### 电流承载能力

连接器电流承载能力受接触件材料的热负荷能力限制，包括连接和绝缘零件。因此降额曲线在不超过允许的最高温度下，有限显示电流均匀持续地（非点式的）通过每个连接器的接点。

测量和测试技术依照DIN EN 60 512-5

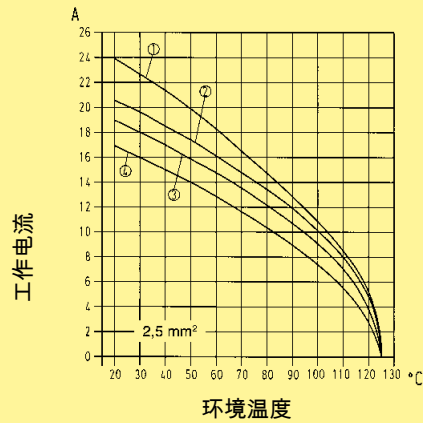
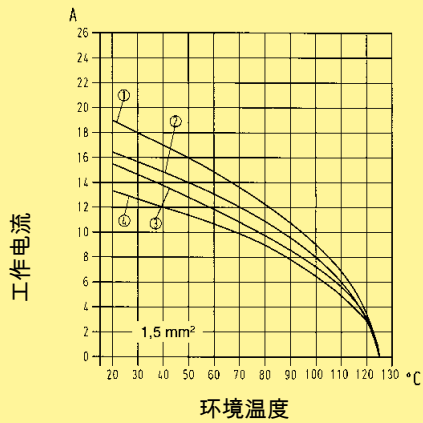

- ① Han® 6 ES
- ② Han® 10 ES
- ③ Han® 16 ES
- ④ Han® 24 ES

## 特点

- 可靠笼式弹片连接
- 无需特殊工具
- 防震
- 每针两个接线点
- 可用于星三角布局

## 上壳/底座

材料	压铸铝
表面	粉末涂层
锁定组件	Han-Easy Lock®
可燃性按照UL 94	V 0
上壳/底座密封	NBR
温度范围	-40 °C ... +125 °C
防护等级根据DIN EN 60 529	
用于耦合连接器	IP 65

更多上壳/底座选择, 请参看第30/31章

## 规格

DIN EN 60 664-1  
DIN EN 61 984

## 认证



## 插芯

针数 6, 10, 16, 24, 32 (2x 16), 48  
(2x 24) + PE

## 电气参数

按照EN 61 984

**16 A 500 V 6 kV 3**

额定电流

16 A

额定电压

500 V

额定脉冲电压

6 kV

污染等级

3

污染程度 2

16 A 400/690 V 6 kV 2

额定电压

按照UL/CSA

600 V

绝缘电阻

$\geq 10^{10} \Omega$

材料

聚碳酸酯树脂

温度范围

-40 °C ... +125 °C

可燃性按照UL 94

V 0

机械寿命

- 插拔次数

$\geq 500$

## 针

材料

铜合金

表面 - 镀金

3  $\mu\text{m}$  银

接触电阻

$\leq 1 \text{ m}\Omega$

压接 - 最小

3 /

笼式弹片接线 - 最小

0.14 mm<sup>2</sup> / AWG 26

笼式弹片接线 - 最大

2.5 mm<sup>2</sup> / AWG 14

## 附件

电缆夹	第40章
上壳/底座编码	第40章
标签按照CSA-认证	第40章
Han-Snap®	第11章
用于测试连接器的安装板	第40章
特别插芯固定螺钉	第40章

电流承载能力

连接器电流承载能力受接触件材料的热负荷能力限制，包括连接和绝缘零件。因此降额曲线在不超过允许的最高温度下，有限显示电流均匀持续地（非点式的）通过每个连接器的接点。

测量和测试技术依照DIN EN 60 512-5

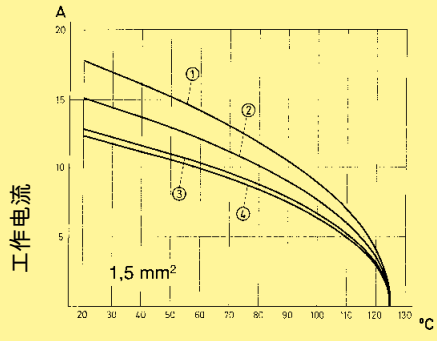

环境温度

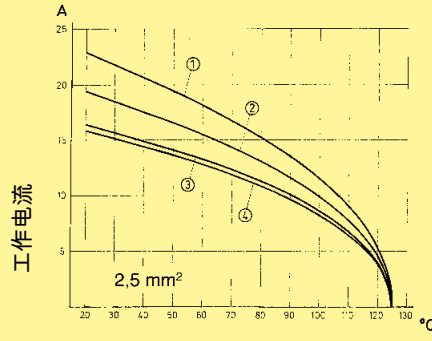

环境温度

- ① Han® 6 ESS
- ② Han® 10 ESS
- ③ Han® 16 ESS
- ④ Han® 24 ESS

Han  
E/EE





针数

10 +

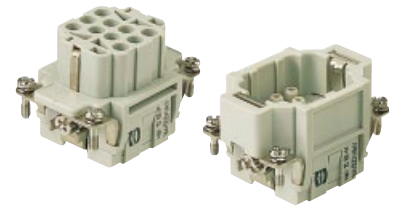

插芯

名称	产品系列	公插件 (M)	母插件 (F)	图纸	尺寸 (mm)
<p>压接接线方式</p> <p>独立订购针 (参照 技术参数 页 03.05)</p>	Han® EE	09 32 010 3001	09 32 010 3101	<p>1) 连接间距最大21 mm</p> <p>接线侧针排列视图</p> <p>面板开孔</p>	

Han  
E/EE

03  
13

粗体项目备有存货

针数

10 +

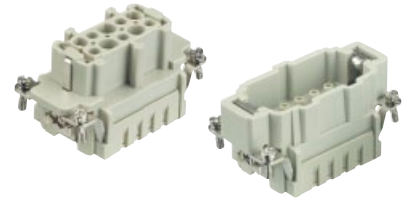

插芯

Han E/EE

名称	产品系列	订货号		图纸	尺寸 (mm)
		公插件 (M)	母插件 (F)		

**压接**

独立订购针  
(参照  
技术参数  
页 03.03)

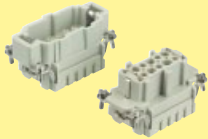

Han E®

09 33 010 2602

09 33 010 2702

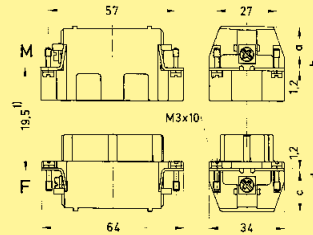

1) 连接间距最大21 mm

	a	b	c	d
Han E® 螺钉	18	33	18	35
Han® ES / Han E® 压接	19	34	19	36
Han® ESS	34	49	32	49

接线侧针排列视图

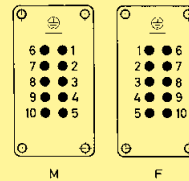

面板开孔

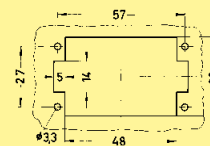

**螺钉接线**

带导线保护功能

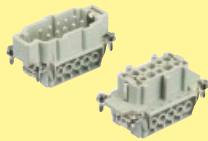

Han E®

09 33 010 2601

09 33 010 2701

**笼式弹片接线**



Han® ES

09 33 010 2616

09 33 010 2716

**笼式弹片接线**

每个插针有两个接线端



Han® ESS

09 33 010 2672

09 33 010 2772

针数

18 +

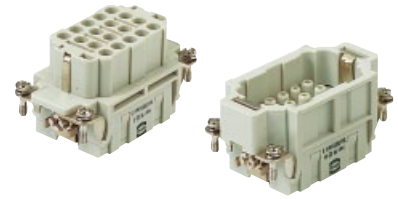

插芯

名称	产品系列	公插件 (M)	母插件 (F)	订货号	图纸	尺寸 (mm)
<p>压接接线方式</p> <p>独立订购针 (参照 技术参数 页 03.05)</p>	Han® EE	09 32 018 3001	09 32 018 3101		<p>1) 连接间距最大21 mm</p> <p>接线侧针排列视图</p> <p>面板开孔</p>	

Han  
E/EE

03  
15

粗体项目备有存货

针数

16 +

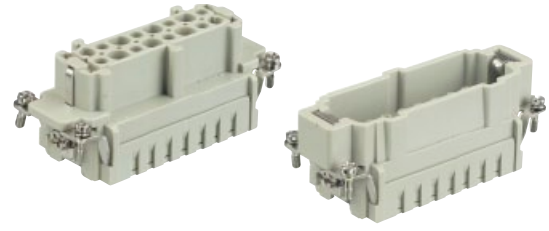

插芯

Han E/EE

名称	产品系列	订货号		图纸	尺寸 (mm)																				
		公插件 (M)	母插件 (F)																						
<b>压接</b> 独立订购针 (参照 技术参数 页 03.03) 	Han E®	<b>09 33 016 2602</b>	<b>09 33 016 2702</b>	<p>1) 连接间距最大21 mm</p> <table border="1"> <thead> <tr> <th></th> <th>a</th> <th>b</th> <th>c</th> <th>d</th> </tr> </thead> <tbody> <tr> <td>Han E® 螺钉</td> <td>18</td> <td>33</td> <td>18</td> <td>35</td> </tr> <tr> <td>Han® ES / Han E® 压接</td> <td>19</td> <td>34</td> <td>19</td> <td>36</td> </tr> <tr> <td>Han® ESS</td> <td>34</td> <td>49</td> <td>32</td> <td>49</td> </tr> </tbody> </table>		a	b	c	d	Han E® 螺钉	18	33	18	35	Han® ES / Han E® 压接	19	34	19	36	Han® ESS	34	49	32	49	
	a	b	c	d																					
Han E® 螺钉	18	33	18	35																					
Han® ES / Han E® 压接	19	34	19	36																					
Han® ESS	34	49	32	49																					
<b>螺钉接线</b> 带导线保护功能 	Han E®	<b>09 33 016 2601</b>	<b>09 33 016 2701</b>	接线侧针排列视图 																					
<b>笼式弹片接线</b> 	Han® ES	<b>09 33 016 2616</b>	<b>09 33 016 2716</b>	面板开孔 																					
<b>笼式弹片接线</b> 每个插针有两个接线端 	Han® ESS	<b>09 33 016 2672</b>	<b>09 33 016 2772</b>																						

针数

32 +

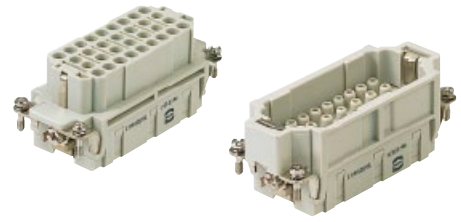

插芯

名称	产品系列	公插件 (M)	母插件 (F)	订货号	图纸	尺寸 (mm)
----	------	---------	---------	-----	----	---------

压接接线方式

独立订购针  
(参照  
技术参数  
页 03.05)



Han®  
EE

09 32 032 3001

09 32 032 3101

尺寸 (mm)

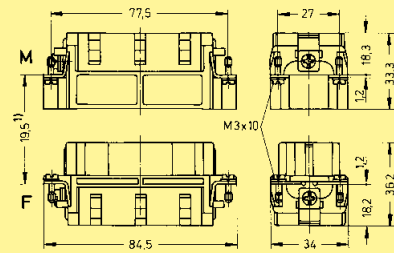

1) 连接间距最大21 mm

接线侧针排列视图

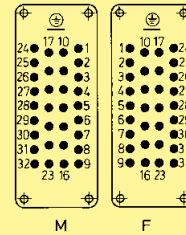

面板开孔

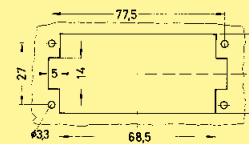

针数

40 +

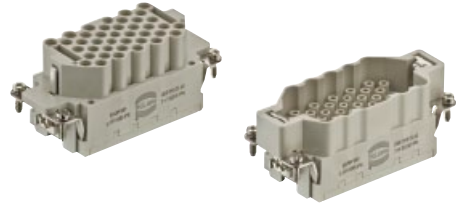

插芯

Han  
E/EE

名称	产品系列	公插件 (M)	母插件 (F)	订货号	图纸	尺寸 (mm)
----	------	---------	---------	-----	----	---------

压接接线方式

独立订购针  
(参照  
技术参数  
页 03.07)



Han®  
EEE

09 32 040 3001

09 32 040 3101

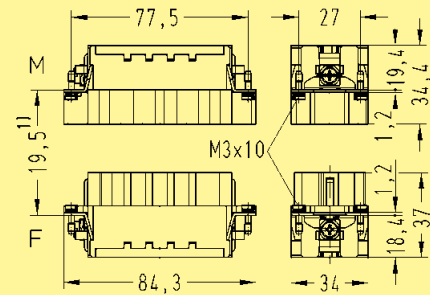

1) 连接间距最大21 mm

接线侧针排列视图

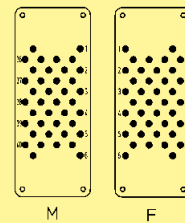

面板开孔

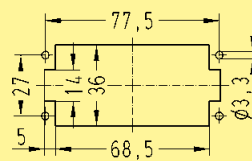



针数

24 +

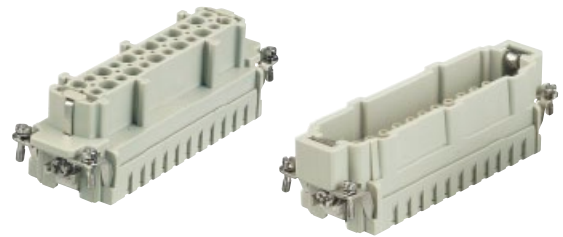

插芯

名称	产品系列	公插件 (M)	母插件 (F)	订货号	图纸	尺寸 (mm)																				
<p><b>压接</b></p> <p>独立订购针 (参照 技术参数 页 03.03)</p>	Han E®	<b>09 33 024 2602</b>	<b>09 33 024 2702</b>		<p>1) 连接间距最大21 mm</p> <table border="1"> <thead> <tr> <th></th> <th>a</th> <th>b</th> <th>c</th> <th>d</th> </tr> </thead> <tbody> <tr> <td>Han E® 螺钉</td> <td>18</td> <td>33</td> <td>18</td> <td>35</td> </tr> <tr> <td>Han® ES / Han E® 压接</td> <td>19</td> <td>34</td> <td>19</td> <td>36</td> </tr> <tr> <td>Han® ESS</td> <td>34</td> <td>49</td> <td>32</td> <td>49</td> </tr> </tbody> </table>		a	b	c	d	Han E® 螺钉	18	33	18	35	Han® ES / Han E® 压接	19	34	19	36	Han® ESS	34	49	32	49	
	a	b	c	d																						
Han E® 螺钉	18	33	18	35																						
Han® ES / Han E® 压接	19	34	19	36																						
Han® ESS	34	49	32	49																						
<p><b>螺钉接线</b></p> <p>带导线保护功能</p>	Han E®	<b>09 33 024 2601</b>	<b>09 33 024 2701</b>		<p>接线侧针排列视图</p>																					
<p><b>笼式弹片接线</b></p>	Han® ES	<b>09 33 024 2616</b>	<b>09 33 024 2716</b>		<p>面板开孔</p>																					
<p><b>笼式弹片接线</b></p> <p>每个插针有两个接线端</p>	Han® ESS	<b>09 33 024 2672</b>	<b>09 33 024 2772</b>																							

Han E/EE

针数

46 +

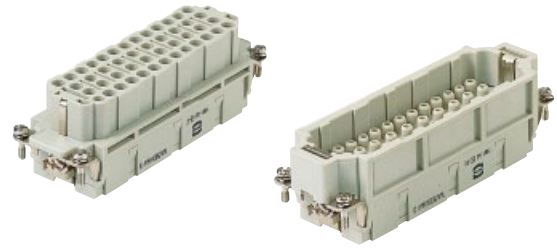

插芯

Han  
E/EE

名称	产品系列	公插件 (M)	母插件 (F)	订货号	图纸	尺寸 (mm)
----	------	---------	---------	-----	----	---------

压接接线方式

独立订购针  
(参照  
技术参数  
页 03.05)



Han®  
EE

09 32 046 3001

09 32 046 3101

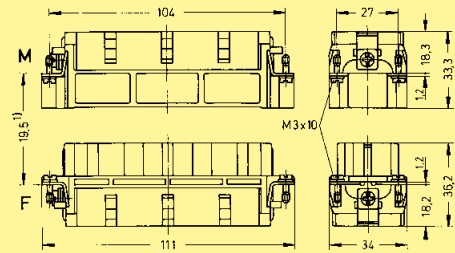

1) 连接间距最大21 mm

接线侧针排列视图

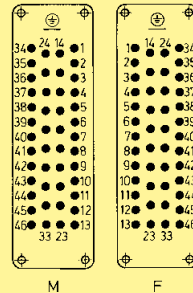

面板开孔

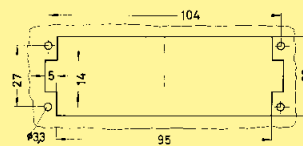

针数

64 +



插芯

名称	产品系列	公插件 (M)	母插件 (F)	订货号	图纸	尺寸 (mm)
<p>压接接线方式</p> <p>独立订购针 (参照 技术参数 页 03.07)</p>	Han® EEE	09 32 064 3001	09 32 064 3101		<p>1) 连接间距最大21 mm</p> <p>接线侧针排列视图</p> <p>面板开孔</p>	

Han  
E/EE

03  
21

粗体项目备有存货

针数

32 +

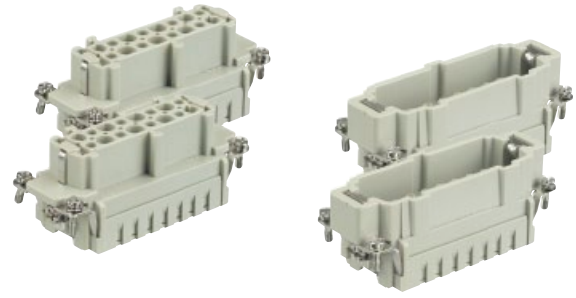

插芯

Han E/EE

名称	产品系列	订货号		图纸	尺寸 (mm)
		公插件 (M)	母插件 (F)		

**压接**

独立订购针  
(参照  
技术参数  
页 03.03)

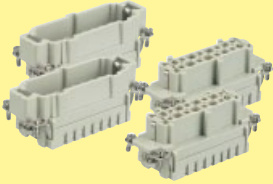

产品系列	公插件 (M)	母插件 (F)
Han E®		
1 - 16	<b>09 33 016 2602</b>	<b>09 33 016 2702</b>
17 - 32	09 33 016 2612	09 33 016 2712

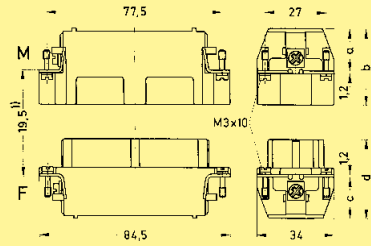

1) 连接间距最大21 mm

	a	b	c	d
Han E® 螺钉	18	33	18	35
Han® ES / Han E® 压接	19	34	19	36
Han® ESS	34	49	32	49

**螺钉接线**

带导线保护功能

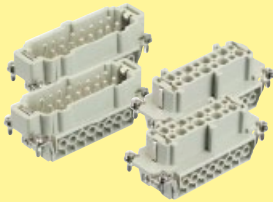

产品系列	公插件 (M)	母插件 (F)
Han E®		
1 - 16	<b>09 33 016 2601</b>	<b>09 33 016 2701</b>
17 - 32	<b>09 33 016 2611</b>	<b>09 33 016 2711</b>

接线侧针排列视图

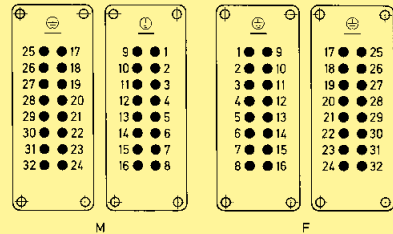

**笼式弹片接线**

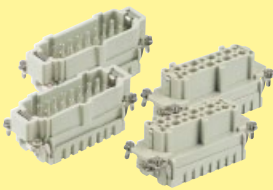

产品系列	公插件 (M)	母插件 (F)
Han® ES		
1 - 16	<b>09 33 016 2616</b>	<b>09 33 016 2716</b>
17 - 32	09 33 016 2626	09 33 016 2726

面板开孔

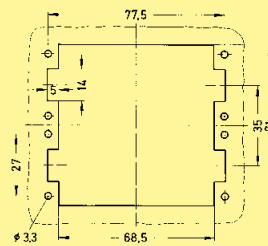

**笼式弹片接线**

每个插针有两个接线端

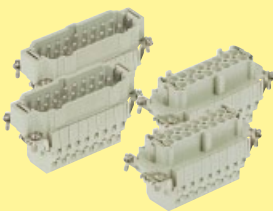

产品系列	公插件 (M)	母插件 (F)
Han® ESS		
1 - 16	<b>09 33 016 2672</b>	<b>09 33 016 2772</b>
1 - 16	<b>09 33 016 2672</b>	<b>09 33 016 2772</b>

针数

64 +

插芯

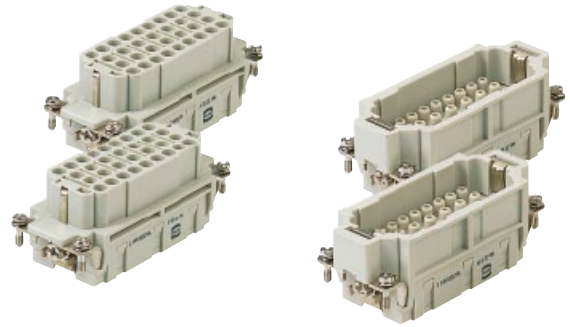

名称	产品系列	公插件 (M)	母插件 (F)	订货号	图纸	尺寸 (mm)
<p><b>压接接线方式</b></p> <p>独立订购针 (参照 技术参数 页 03.05)</p>	<p>Han® EE</p> <p>1 - 32 33 - 64</p>	<p><b>09 32 032 3001</b></p> <p><b>09 32 032 3011</b></p>	<p><b>09 32 032 3101</b></p> <p><b>09 32 032 3111</b></p>		<p>1) 连接间距最大21 mm</p> <p><b>接线侧针排列视图</b></p> <p><b>面板开孔</b></p>	

Han  
E/EE

03  
23

粗体项目备有存货

针数

48 +

插芯

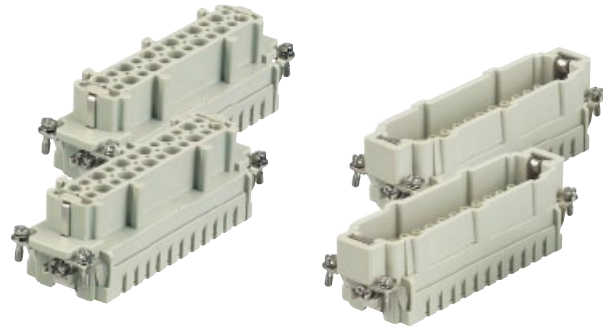

Han E/EE

名称	产品系列	订货号		图纸	尺寸 (mm)
		公插件 (M)	母插件 (F)		

**压接**

独立订购针  
(参照  
技术参数  
頁 03.03)

Han E®					
1 - 24	<b>09 33 024 2602</b>	<b>09 33 024 2702</b>			
25 - 48	<b>09 33 024 2612</b>	<b>09 33 024 2712</b>			

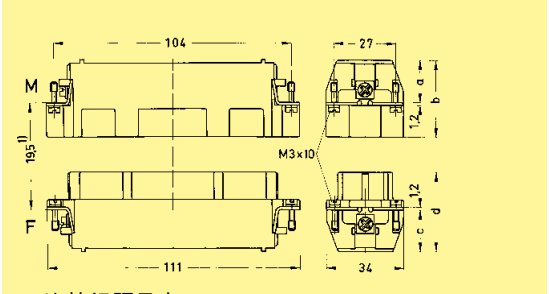

1) 连接间距最大21 mm

	a	b	c	d
Han E® 螺钉	18	33	18	35
Han® ES / Han E® 压接	19	34	19	36
Han® ESS	34	49	32	49

**螺钉接线**

带导线保护功能

Han E®					
1 - 24	<b>09 33 024 2601</b>	<b>09 33 024 2701</b>			
25 - 48	<b>09 33 024 2611</b>	<b>09 33 024 2711</b>			

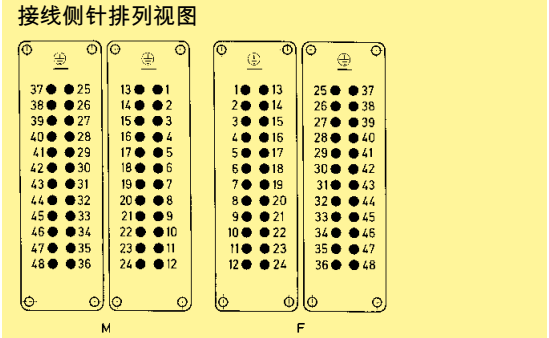

**笼式弹片接线**

Han® ES					
1 - 24	<b>09 33 024 2616</b>	<b>09 33 024 2716</b>			
25 - 48	<b>09 33 024 2626</b>	<b>09 33 024 2726</b>			

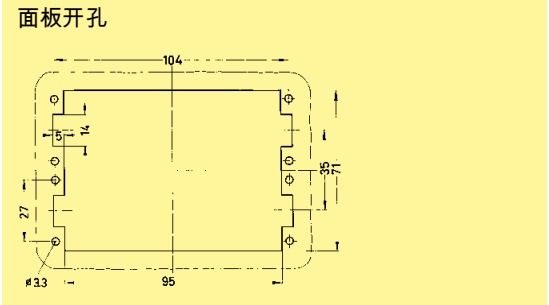

**笼式弹片接线**

每个插针有两个接线端

Han® ESS					
1 - 24	<b>09 33 024 2672</b>	<b>09 33 024 2772</b>			
1 - 24	<b>09 33 024 2672</b>	<b>09 33 024 2772</b>			

针数

92 +

插芯

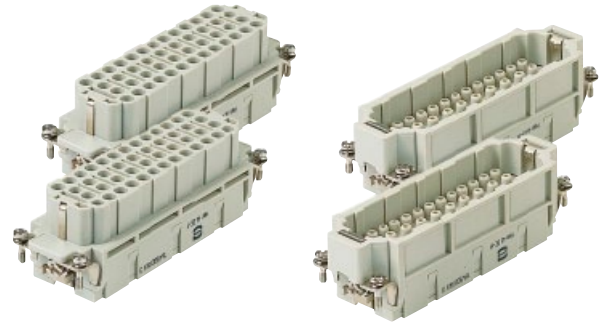

名称	产品系列	公插件 (M)	母插件 (F)	订货号	图纸	尺寸 (mm)
----	------	---------	---------	-----	----	---------

压接接线方式

独立订购针  
(参照  
技术参数  
页 03.05)

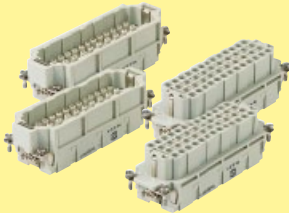

Han®  
EE  
1 - 46  
47 - 92

09 32 046 3001  
09 32 046 3011

09 32 046 3101  
09 32 046 3111

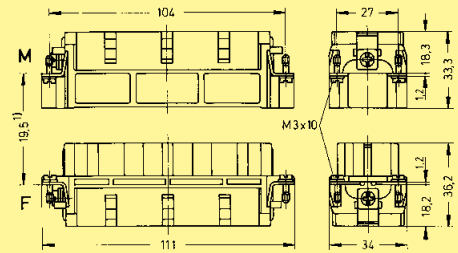

1) 连接间距最大21 mm

接线侧针排列视图

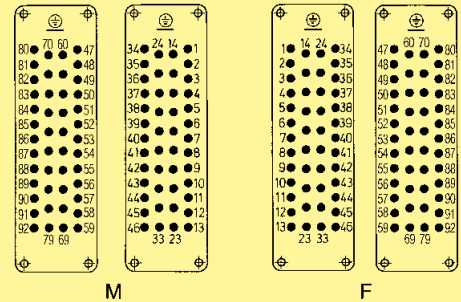

面板开孔

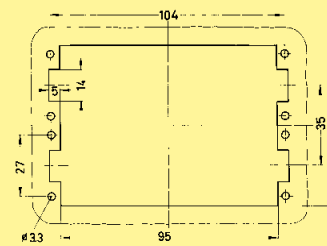



更改插针排列可达到1000 V

在污染等级 3 情况下，Han® EE 带所有插针时电压可到 500 V。在同样污染等级 C 下，更改插针排列时或可达到 1000 V；在满载情况下，带所有插针系列电压可达到 1000 V，可参见 00.22 章。根据 DIN EN 61 984，所有连接器不应在带电情况下插拔。

690 V 污染等级 3

接线侧针排列视图

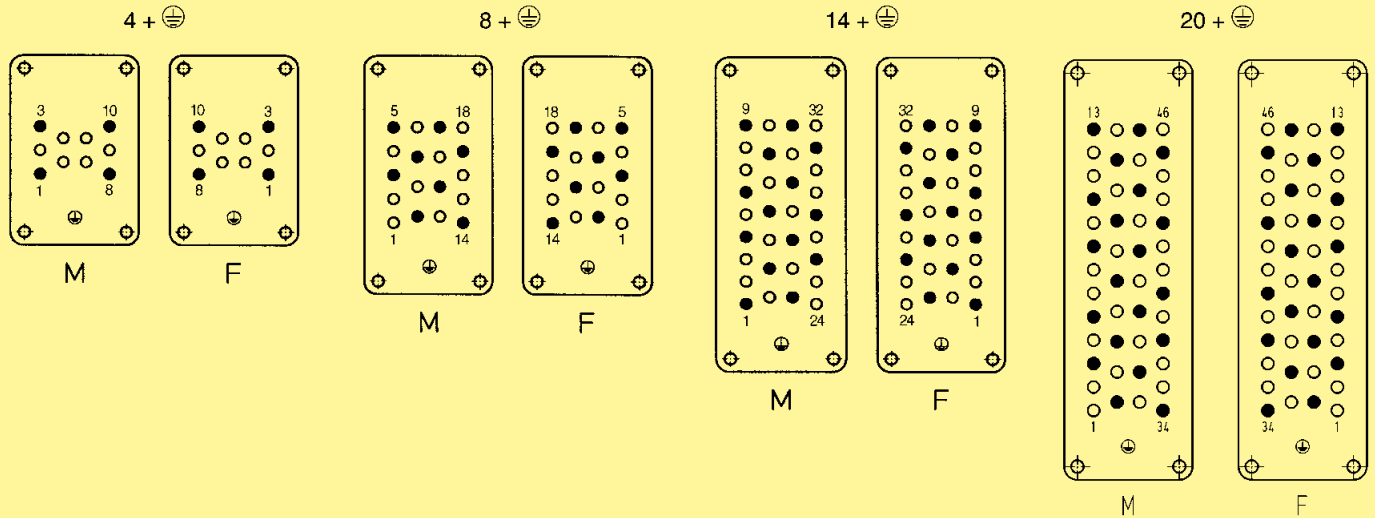

● 工作针 ○ 空位 M - 公插件 F - 母插件

1000 V 污染等级 3

接线侧针排列视图

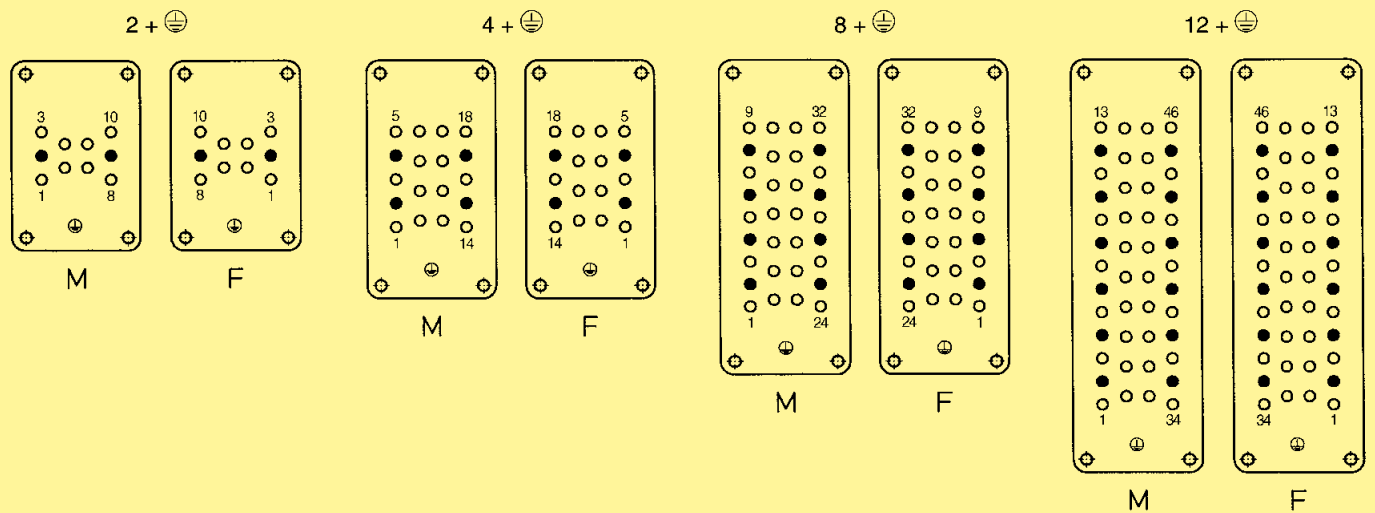

● 工作针 ○ 空位 M - 公插件 F - 母插件

内容	页
技术参数 Han Hv E® .....	04.02
技术参数 Han® Hv ES .....	04.03
Han Hv E®针 .....	04.04
Han® 3 Hv E/ES .....	04.05
Han® 10 Hv E上壳/底座 .....	04.06
Han® 6 Hv E/ES .....	04.07
Han® 16 Hv E上壳/底座 .....	04.08
Han® 10 Hv E/ES .....	04.09
Han® 24 Hv E上壳/底座 .....	04.10
Han® 16 Hv E .....	04.11
Han® 12 Hv E/ES .....	04.12
Han® 20 Hv E/ES .....	04.13
Han® 32 Hv E .....	04.14
差别：Han Hv E®至标准型上壳/底座 .....	04.15

## 特点

- 为最高至830V的应用设计
- 可提供多种接线方式
- 无需特殊工具
- Han Hv E®螺丝钉需要特别的Han Hv E®底座

## 电流承载能力

连接器电流承载能力受接触件材料的热负荷能力限制，包括连接和绝缘零件。因此降额曲线在不超过允许的最高温度下，有限显示电流均匀持续地（非跨极速）通过每个连接器的接点。测量和测试技术依照DIN EN 60 512-5

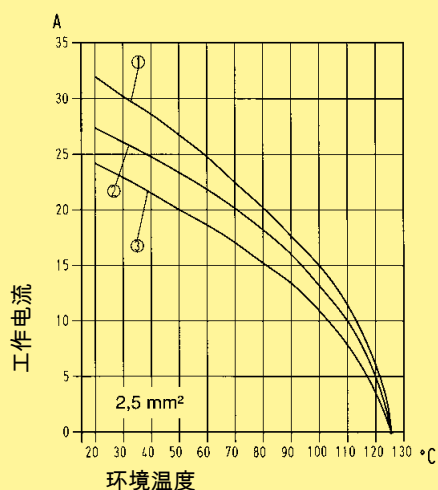
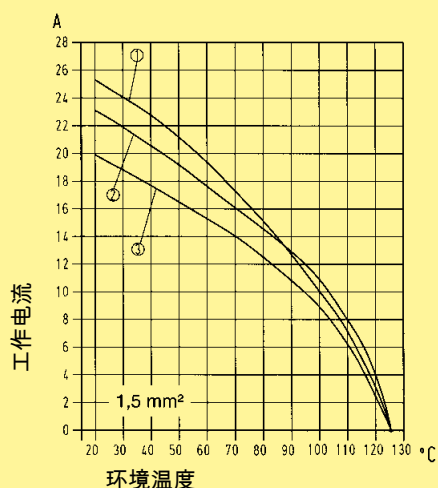

- ① Han® 3 Hv E  
② Han® 6 Hv E  
③ Han® 10 Hv E / Han® 16 Hv E

<sup>1)</sup>几何线规(截面积)

## 技术参数

规格	DIN EN 61 984 DIN EN 60 664-1
认证	

### 连接体

针数	3, 6, 10, 12 (2x6), 16, 20 (2x10), 32 (2x16) + PE 2枚额外插针安全的高电压连接
----	--

电气数据 按照EN 61 984

Han Hv E® 3, 6, 10, 12, 20 + PE	<b>16 A 830 V 8 kV 3</b>
额定电流	16 A
额定电压	830 V
额定脉冲电压	8 kV
污染程度	3
污染程度 2	16 A 1000 V 8 kV 2
或	16 A 720/1250 V 8 kV 2
继电器针	16 A 500 V 6 kV 3

Han Hv E® 16, 32 + PE	<b>16 A 400/690 V 6 kV 3</b>
额定电流	16 A
额定电压(导体-地)	400 V
额定电压(导体-导体)	690 V
额定脉冲电压	6 kV
污染程度	3
或	16 A 500 V 6 kV 3

额定电压	
按照UL/CSA	600 V
继电器针	250 V
绝缘阻抗	≥ 10 <sup>10</sup> Ω
材料	聚碳酸酯
温度范围	-40 °C ... +125 °C
可燃性按照UL 94	V 0
机械寿命	
- 插拔次数	≥ 500

### 针

材料	铜合金
表面	
- 镀银	3 μm银
接触电阻	≤ 1 mΩ
压接	
- 线规(截面积) <sup>1)</sup>	0.5 ... 4 mm <sup>2</sup>
- AWG	20 ... 12
螺栓接线	
- 线规(截面积) <sup>1)</sup>	2.5 mm <sup>2</sup>
- AWG	14
- 拧紧力矩/检测力矩	0.5 Nm

### 上壳/底座

技术参数	页 04.03
------	---------

### 附件

压线工具	第99章
电缆夹	第40章
上壳/底座编码	第40章
标签按照CSA认证	第40章
Han-Snap®	第11章

## 特点

- 为最高至830V的应用设计
- 可靠笼式弹片连接
- 无需特殊工具
- 防震
- 不可插接到Han Hv E®螺栓/压接连接

## 电流承载能力

连接器电流承载能力受接触件材料的热负荷能力限制，包括连接和绝缘零件。因此降额曲线在不超过允许的最高温度下，有限显示电流均匀持续地（非跨极速）通过每个连接器的接点。测量和测试技术依照DIN EN 60 512-5

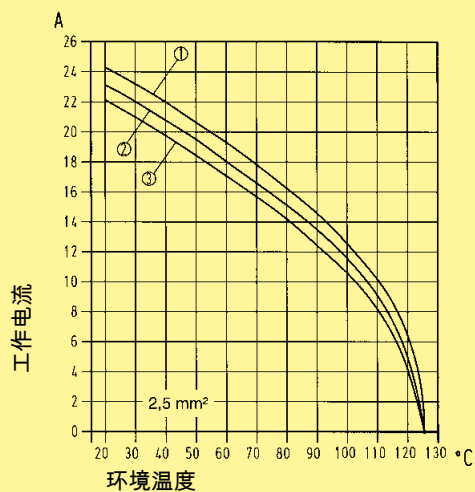
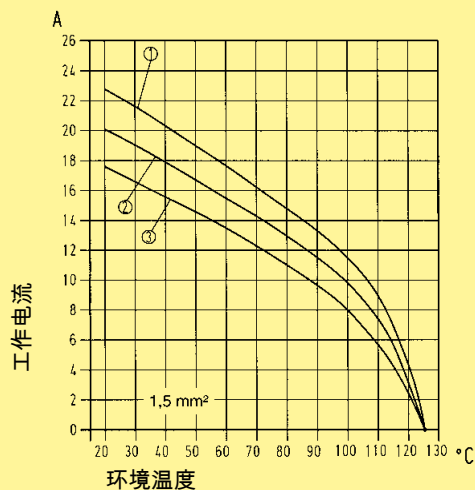

- ① Han® 3 Hv ES  
② Han® 6 Hv ES  
③ Han® 10 Hv ES

<sup>1)</sup>几何线规(截面积)

## 技术参数

规格	DIN EN 61 984 DIN EN 60 664-1
认证	
连接体	
针数	3, 6, 10, 12 (2x6), 20 (2x10) + PE 2枚额外插针安全的高电压连接
电气数据	
按照EN 61 984	<b>16 A 830 V 8 kV 3</b>
额定电流	16 A
额定电压	830 V
额定脉冲电压	8 kV
污染程度	3
污染程度 2	16 A 1000 V 8 kV 2
或	16 A 720/1250 V 8 kV 2
继电器针	16 A 500 V 6 kV 3
额定电压	
按照UL/CSA	600 V
继电器针	250 V
绝缘阻抗	≥ 10 <sup>10</sup> Ω
材料	聚碳酸酯
温度范围	-40 °C ... +125 °C
可燃性按照UL 94	V 0
机械寿命	
- 插拔次数	≥ 500
针	
材料	铜合金
表面	
- 镀银	3 μm银
接触电阻	≤ 3 mΩ
笼式弹片接线	
- 线规 (截面积) <sup>1)</sup>	0.14 ... 2.5 mm <sup>2</sup>
- AWG	26 ... 14
上壳/底座	
材料	压铸铝
表面	粉末涂层 RAL 7037
锁紧组件	Han-Easy Lock®
上壳/底座密封件	NBR
温度范围	-40 °C ... +125 °C
耦合连接器防护等级根据 DIN EN 60 529	IP 65
更多上壳/底座选择, 请参看第30/31章	
附件	
电缆夹	第40章
上壳/底座编码	第40章
标签按照CSA认证	第40章
Han-Snap®	第11章

Han Hv E

名称	线规 (截面积) (mm <sup>2</sup> )	公针	订货号	母针	图纸	尺寸 (mm)																								
<b>压针</b>																														
工作针 镀银																														
					<b>压接针名称</b>																									
					<table border="1"> <thead> <tr> <th>名称</th> <th>线规 (截面积)</th> <th>剥线长度</th> </tr> </thead> <tbody> <tr> <td>无凹槽</td> <td>0.5 mm<sup>2</sup> AWG 20</td> <td>7.5mm</td> </tr> <tr> <td>1个凹槽 *</td> <td>0.75 mm<sup>2</sup> AWG 18</td> <td>7.5mm</td> </tr> <tr> <td>1个凹槽</td> <td>1 mm<sup>2</sup> AWG 18</td> <td>7.5mm</td> </tr> <tr> <td>2个凹槽</td> <td>1.5 mm<sup>2</sup> AWG 16</td> <td>7.5mm</td> </tr> <tr> <td>3个凹槽</td> <td>2.5 mm<sup>2</sup> AWG 14</td> <td>7.5mm</td> </tr> <tr> <td>宽凹槽</td> <td>3 mm<sup>2</sup> AWG 12</td> <td>7.5mm</td> </tr> <tr> <td>无凹槽</td> <td>4 mm<sup>2</sup> AWG 12</td> <td>7.5mm</td> </tr> </tbody> </table>	名称	线规 (截面积)	剥线长度	无凹槽	0.5 mm <sup>2</sup> AWG 20	7.5mm	1个凹槽 *	0.75 mm <sup>2</sup> AWG 18	7.5mm	1个凹槽	1 mm <sup>2</sup> AWG 18	7.5mm	2个凹槽	1.5 mm <sup>2</sup> AWG 16	7.5mm	3个凹槽	2.5 mm <sup>2</sup> AWG 14	7.5mm	宽凹槽	3 mm <sup>2</sup> AWG 12	7.5mm	无凹槽	4 mm <sup>2</sup> AWG 12	7.5mm	
名称	线规 (截面积)	剥线长度																												
无凹槽	0.5 mm <sup>2</sup> AWG 20	7.5mm																												
1个凹槽 *	0.75 mm <sup>2</sup> AWG 18	7.5mm																												
1个凹槽	1 mm <sup>2</sup> AWG 18	7.5mm																												
2个凹槽	1.5 mm <sup>2</sup> AWG 16	7.5mm																												
3个凹槽	2.5 mm <sup>2</sup> AWG 14	7.5mm																												
宽凹槽	3 mm <sup>2</sup> AWG 12	7.5mm																												
无凹槽	4 mm <sup>2</sup> AWG 12	7.5mm																												
					* 在后部压接凸缘上																									
继电器针																														
	0.75-1 1.5 2.5	09 33 000 6109 09 33 000 6110 09 33 000 6111																												

完整装配的压接连接器需要以下压针：

类别	总针数	工作针	继电器针
Han <sup>®</sup> 3 Hv E	5	3	2
Han <sup>®</sup> 6 Hv E	8	6	2
Han <sup>®</sup> 10 Hv E	12	10	2
Han <sup>®</sup> 12 Hv E	16	12	4
Han <sup>®</sup> 20 Hv E	24	20	4

针数

3 +

2枚额外插针  
安全的高电压连接

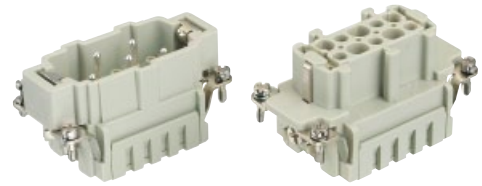

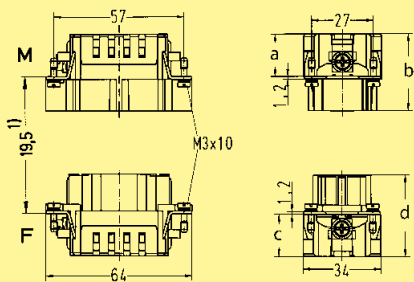
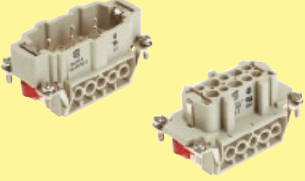
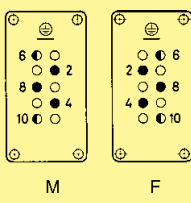
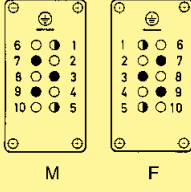
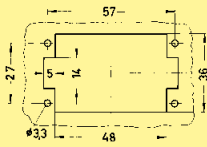
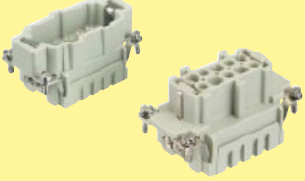
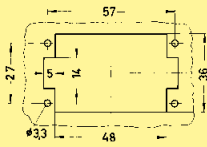
名称	产品系列	订货号		图纸	尺寸 (mm)															
		公插芯 (M)	母插芯 (F)																	
<p>笼式弹片接线</p>  <p>不可插接到螺栓/压接连接</p>	Han® Hv ES	1-3	09 34 003 2616	09 34 003 2716	 <table border="1"> <tr> <td>笼式弹片接线</td> <td>a</td> <td>b</td> <td>c</td> <td>d</td> </tr> <tr> <td>螺栓接线</td> <td>18.4</td> <td>33.4</td> <td>18.4</td> <td>35.6</td> </tr> <tr> <td>压接</td> <td>18.5</td> <td>33.5</td> <td>18</td> <td>34.5</td> </tr> </table> <p>1) 接针距离最多21mm</p>	笼式弹片接线	a	b	c	d	螺栓接线	18.4	33.4	18.4	35.6	压接	18.5	33.5	18	34.5
笼式弹片接线	a	b	c	d																
螺栓接线	18.4	33.4	18.4	35.6																
压接	18.5	33.5	18	34.5																
<p>螺栓接线</p> 	Han Hv E®	1-3	09 34 003 2601	09 34 003 2701	<p>针排列接线侧视图(从终端面)</p> <p>Han® 3 Hv ES</p>  <p>Han® 3 Hv E</p>  <ul style="list-style-type: none"> <li>● 工作针</li> <li>● 继电器针</li> <li>○ 空位</li> </ul> <p>用于安装插芯的面板开口 直接安装而不需要上壳或底座</p> 															
<p>压接</p>  <p>需独立订购压针 (参见04.04页)</p>	Han Hv E®	1-3	09 34 003 2602	09 34 003 2702	<p>● 工作针</p> <p>● 继电器针</p> <p>○ 空位</p> <p>用于安装插芯的面板开口 直接安装而不需要上壳或底座</p> 															

压接连接与笼式弹片接线亦可用于10 B标准上壳/底座

粗体项目备有存货



上壳/底座, 双锁扣金属底座

Han Hv E

名称	订货号	M	图纸	尺寸 (mm)
上壳 边出线	19 34 003 0520	20		
上壳 顶出线	19 34 003 0420 19 34 003 0421	20 25		
保护盖 塑料/金属	09 30 010 5401 09 30 010 5423			

名称	订货号	M	图纸	尺寸 (mm)
不封底底座	09 34 003 0301		面板开孔 60 x 35 mm 	
封底底座 边出线	19 34 003 0270	20		
底座保护罩 塑料/金属	09 30 010 5407 09 30 010 5425			
飞线上壳 顶出线	19 34 003 0730 19 34 003 0731	20 25		
适用于线对线上壳保护盖 金属	09 30 010 5427			

04  
06

粗体项目备有存货





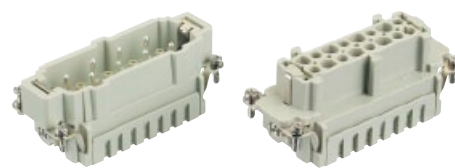

针数

6 +

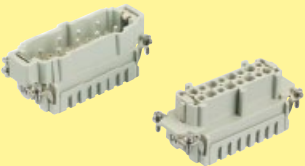
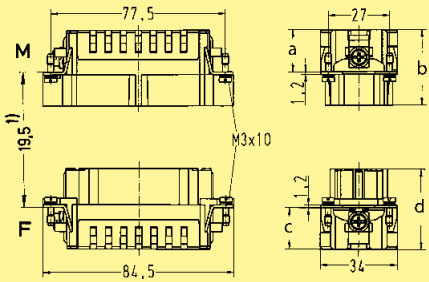
2枚额外插针  
安全的高电压连接

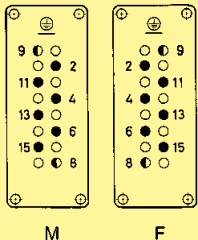

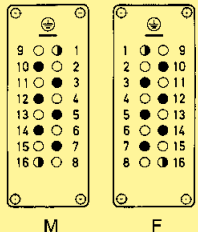
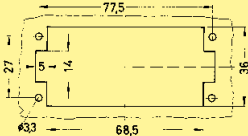
名称	产品系列	订货号		图纸	尺寸 (mm)																				
		公插芯 (M)	母插芯 (F)																						
<p>笼式弹片接线</p>  <p>不可插接到螺栓/压接连接</p>	Han® Hv ES	1-6 09 34 006 2616	09 34 006 2716	 <table border="1"> <thead> <tr> <th></th> <th>a</th> <th>b</th> <th>c</th> <th>d</th> </tr> </thead> <tbody> <tr> <td>笼式弹片接线</td> <td>18.4</td> <td>33.4</td> <td>18.4</td> <td>35.6</td> </tr> <tr> <td>螺栓接线</td> <td>18.5</td> <td>32.4</td> <td>18</td> <td>34.6</td> </tr> <tr> <td>压接</td> <td>18.5</td> <td>34.2</td> <td>18</td> <td>37</td> </tr> </tbody> </table>		a	b	c	d	笼式弹片接线	18.4	33.4	18.4	35.6	螺栓接线	18.5	32.4	18	34.6	压接	18.5	34.2	18	37	<p>尺寸 (mm)</p>
	a	b	c	d																					
笼式弹片接线	18.4	33.4	18.4	35.6																					
螺栓接线	18.5	32.4	18	34.6																					
压接	18.5	34.2	18	37																					
<p>螺栓接线</p> 	Han Hv E®	1-6 09 34 006 2601	09 34 006 2701	<p>1) 接针距离最多21mm</p> <p>针排列接线侧视图(从终端面)</p> <p>Han® 6 Hv ES</p> 																					
<p>压接</p>  <p>需独立订购压针 (参见04.04页)</p>	Han Hv E®	1-6 09 34 006 2602	09 34 006 2702	<p>Han® 6 Hv E</p>  <ul style="list-style-type: none"> <li>● 工作针</li> <li>● 继电器针</li> <li>○ 空位</li> </ul> <p>用于安装插芯的面板开口, 直接安装而不需要上壳或底座</p> 																					

压接连接与笼式弹片接线亦可用于16 B标准上壳/底座

粗体项目备有存货

上壳/底座, 双锁扣金属底座

Han Hv E

名称	订货号	M	图纸	尺寸 (mm)
上壳 顶出线	19 34 006 0521	20		
上壳 边出线	19 34 006 0421	25		
保护盖 塑料/金属	09 30 016 5401 09 30 016 5422			

名称	订货号	M	图纸	尺寸 (mm)
不封底底座	09 34 006 0301		面板开孔 82x35 mm 	
封底底座 边出线	19 34 006 0271	25		
底座保护罩 塑料/金属	09 30 016 5405 09 30 016 5425			
飞线上壳 顶出线	19 34 006 0731 19 34 006 0732	25 32		
保护盖 金属	09 30 016 5426			

针数

10 +

2枚额外插针  
安全的高电压连接

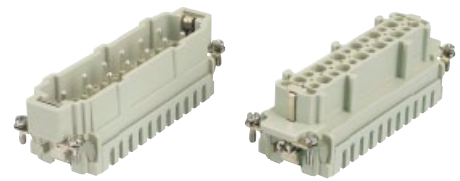

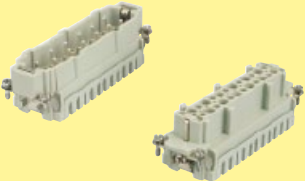
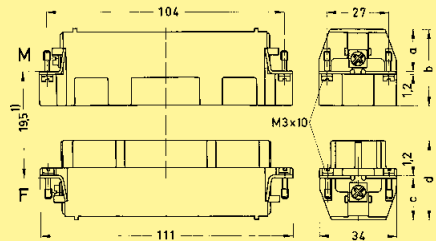
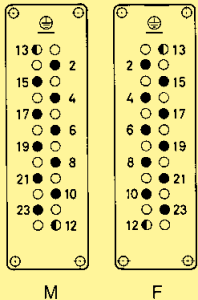
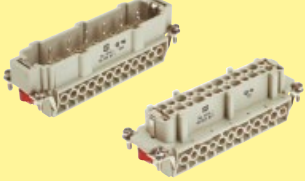
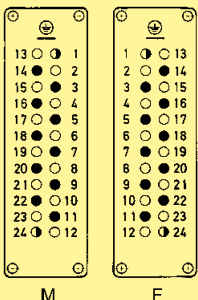
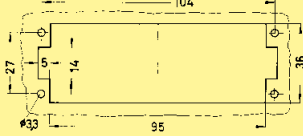
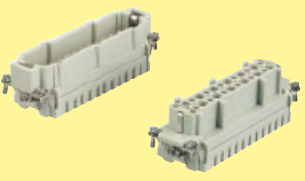
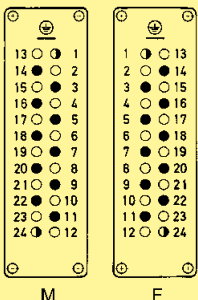
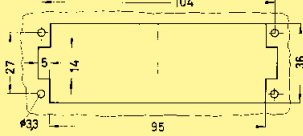
名称	产品系列	公插芯 (M)	母插芯 (F)	图纸	尺寸 (mm)																				
<p>笼式弹片接线</p>  <p>不可插接到螺栓/压接连接</p>	Han® Hv ES	09 34 010 2616	09 34 010 2716	 <table border="1"> <thead> <tr> <th></th> <th>a</th> <th>b</th> <th>c</th> <th>d</th> </tr> </thead> <tbody> <tr> <td>笼式弹片接线</td> <td>18.4</td> <td>33.4</td> <td>18.4</td> <td>35.6</td> </tr> <tr> <td>螺栓接线</td> <td>18.5</td> <td>35</td> <td>18.5</td> <td>35</td> </tr> <tr> <td>压接</td> <td>18.5</td> <td>35</td> <td>18.5</td> <td>35</td> </tr> </tbody> </table> <p>1) 接针距离最多21mm</p>		a	b	c	d	笼式弹片接线	18.4	33.4	18.4	35.6	螺栓接线	18.5	35	18.5	35	压接	18.5	35	18.5	35	<p>针排列接线侧视图(从终端面)</p> <p>Han® 10 Hv ES</p> 
	a	b	c	d																					
笼式弹片接线	18.4	33.4	18.4	35.6																					
螺栓接线	18.5	35	18.5	35																					
压接	18.5	35	18.5	35																					
<p>螺栓接线</p> 	Han Hv E®	09 34 010 2601	09 34 010 2701	<p>Han® 10 Hv E</p>  <ul style="list-style-type: none"> <li>● 工作针</li> <li>● 继电器针</li> <li>○ 空位</li> </ul> <p>用于安装插芯的面板开口，直接安装而不需要上壳或底座</p> 																					
<p>压接</p>  <p>需独立订购压针 (参见04.04页)</p>	Han Hv E®	09 34 010 2602	09 34 010 2702	<p>Han® 10 Hv E</p>  <ul style="list-style-type: none"> <li>● 工作针</li> <li>● 继电器针</li> <li>○ 空位</li> </ul> <p>用于安装插芯的面板开口，直接安装而不需要上壳或底座</p> 																					

压接连接与笼式弹片接线亦可用于24 B标准上壳/底座

粗体项目备有存货



上壳/底座, 双锁扣金属底座

Han Hv E

名称	订货号	M	图纸	尺寸 (mm)
封底底座 边出线	19 34 010 0521	25		
上壳 顶出线	19 34 010 0422	32		
保护盖 塑料/金属	09 30 024 5401 09 30 024 5422			

名称	订货号	M	图纸	尺寸 (mm)
不封底底座	09 34 010 0301		面板开孔 108 x 35 mm 	
封底底座 顶出线	19 34 010 0271	25		
底座保护罩 塑料/金属	09 30 024 5405 09 30 024 5425			
飞线上壳 顶出线	19 34 010 0732	32		
保护盖 金属	09 30 024 5426			

针数

16 +

2枚额外插针  
安全的高电压连接

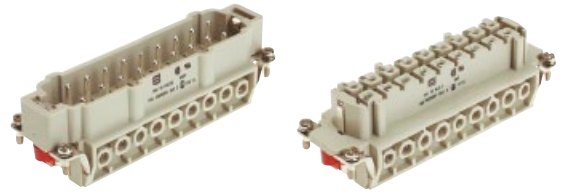

名称	产品系列	公插芯 (M)	母插芯 (F)	图纸	尺寸 (mm)
螺栓接线	Han Hv E®				
	1-16	09 34 016 2601	09 34 016 2701	<p>1) 接针距离最多21mm</p> <p>针排列接线侧视图(从终端面)</p> <p>Han® 16 Hv E</p> <ul style="list-style-type: none"> <li>● 工作针</li> <li>● 继电器针</li> <li>○ 空位</li> </ul> <p>用于安装插芯的面板开口 直接安装而不需要上壳或底座</p>	

Han Hv E

针数

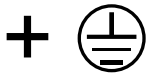

4枚额外插针  
安全的高电压连接

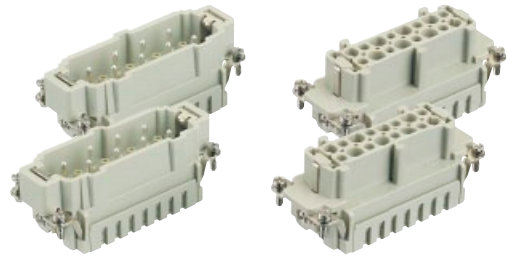

Han  
Hv E

名称	产品系列	订货号		图纸	尺寸 (mm)
		公插芯 (M)	母插芯 (F)		

**笼式弹片接线**

不可插接到螺栓/压接连接

Han® Hv ES			
1-6	09 34 006 2616	09 34 006 2616	09 34 006 2616
1-6	09 34 006 2616	09 34 006 2616	09 34 006 2616

插芯尺寸参见 04.07

针排列接线侧视图(从终端面)

Han® 12 Hv ES

M F

**螺栓接线**

Han Hv E®			
1-6	09 34 006 2601	09 34 006 2601	09 34 006 2601
1-6	09 34 006 2601	09 34 006 2601	09 34 006 2601

Han® 12 Hv E

M F

- 工作针
- 继电器针
- 空位

**压接**

需独立订购压针  
(参见04.04页)

Han Hv E®			
1-6	09 34 006 2602	09 34 006 2702	09 34 006 2702
1-6	09 34 006 2602	09 34 006 2702	09 34 006 2702

用于安装插芯的面板开口 直接安装而不需要上壳或底座

针数

20 +

4枚额外插针  
安全的高电压连接

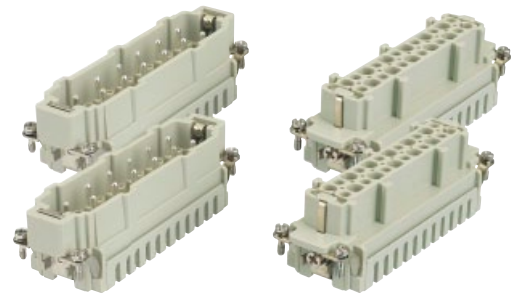

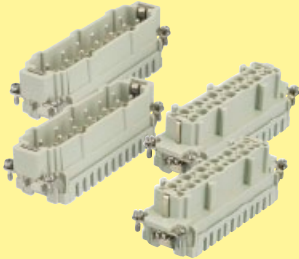
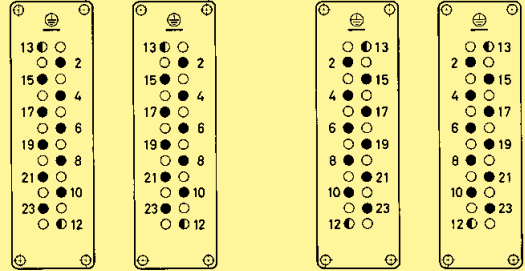
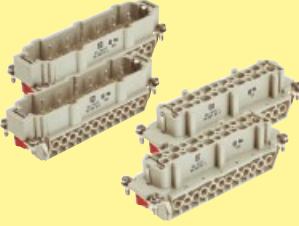
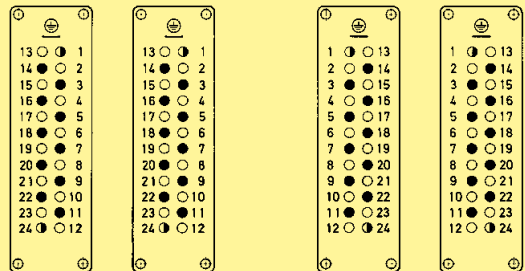
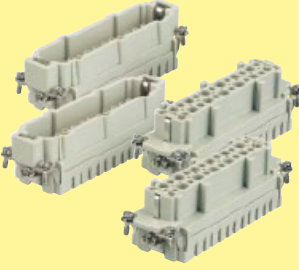
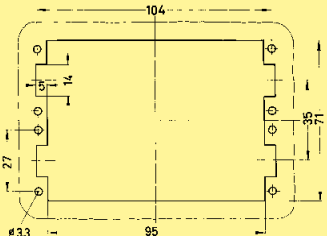
名称	产品系列	公插芯 (M)	母插芯 (F)	图纸	尺寸 (mm)
<p>笼式弹片接线</p>  <p>不可插接到螺栓/压接连接</p>	<p>Han® Hv ES</p> <p>1-10 1-10</p>	<p>09 34 010 2616 09 34 010 2616</p>	<p>09 34 010 2716 09 34 010 2716</p>	<p>插芯尺寸参见 04.09</p> <p>针排列接线侧视图(从终端面)</p> <p>Han® 20 Hv ES</p>  <p>M F</p>	
<p>螺栓接线</p> 	<p>Han Hv E®</p> <p>1-10 1-10</p>	<p>09 34 010 2601 09 34 010 2601</p>	<p>09 34 010 2701 09 34 010 2701</p>	<p>Han® 20 Hv E</p>  <p>M F</p>	
<p>压接</p>  <p>需独立订购压针 (参见04.04页)</p>	<p>Han Hv E®</p> <p>1-10 1-10</p>	<p>09 34 010 2602 09 34 010 2602</p>	<p>09 34 010 2702 09 34 010 2702</p>	<p>M F</p> <ul style="list-style-type: none"> <li>● 工作针</li> <li>● 继电器针</li> <li>○ 空位</li> </ul> <p>用于安装插芯的面板开口 直接安装而不需要上壳或底座</p> 	

Han  
Hv E





针数

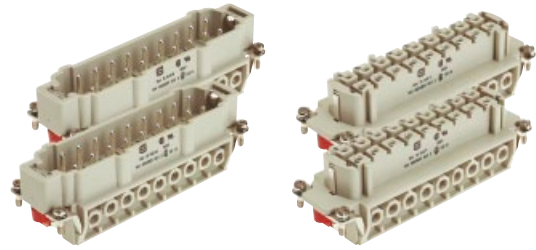

4枚额外插针  
安全的高电压连接

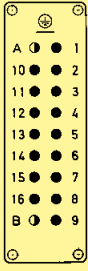

Han  
Hv E

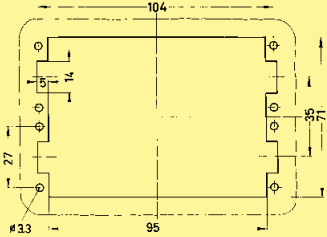
名称	产品系列	公插芯 (M)	母插芯 (F)	订货号	图纸	尺寸 (mm)
螺栓接线	Han Hv E®					
	1-16 1-16	09 34 016 2601 09 34 016 2601	09 34 016 2601 09 34 016 2601		<p>插芯尺寸参见 04.11</p> <p>针排列接线侧视图(从终端面)</p> <p>Han® 32 Hv E</p> <div style="display: flex; justify-content: space-around;"> <div style="text-align: center;">  <p><b>M</b></p> </div> <div style="text-align: center;">  <p><b>F</b></p> </div> </div> <ul style="list-style-type: none"> <li>● 工作针</li> <li>● 继电器针</li> <li>○ 空位</li> </ul> <p>用于安装插芯的面板开口 直接安装而不需要上壳或底座</p> 	

标准上壳/底座 Han® B

适用于Han® Hv ES笼式弹片接线和Han Hv E®压接连接的插芯

编码条

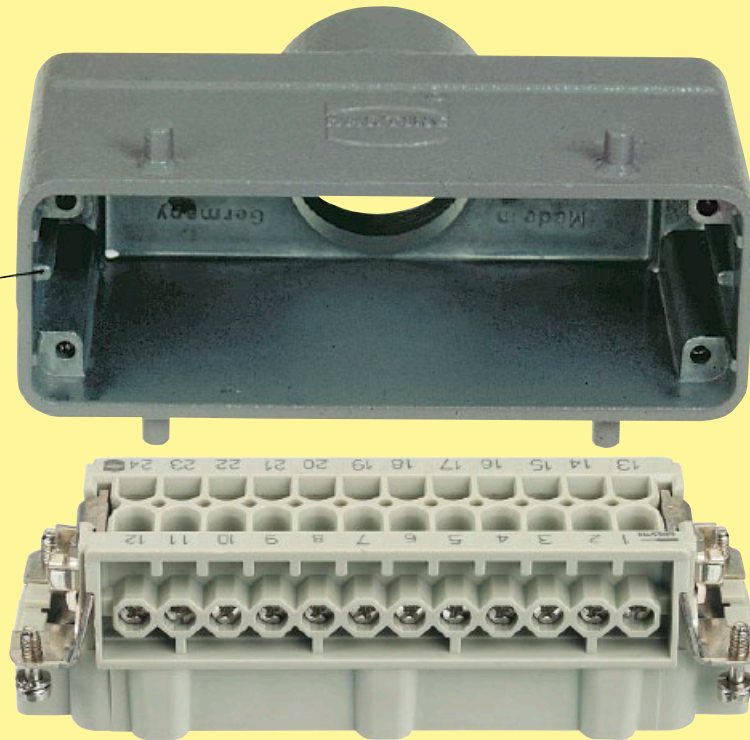

Han  
Hv E

特殊上壳/下壳 Han Hv E®

Han Hv E®插针只可与Han Hv E®上壳/底座一起使用

碾磨过的  
编码条

编码针

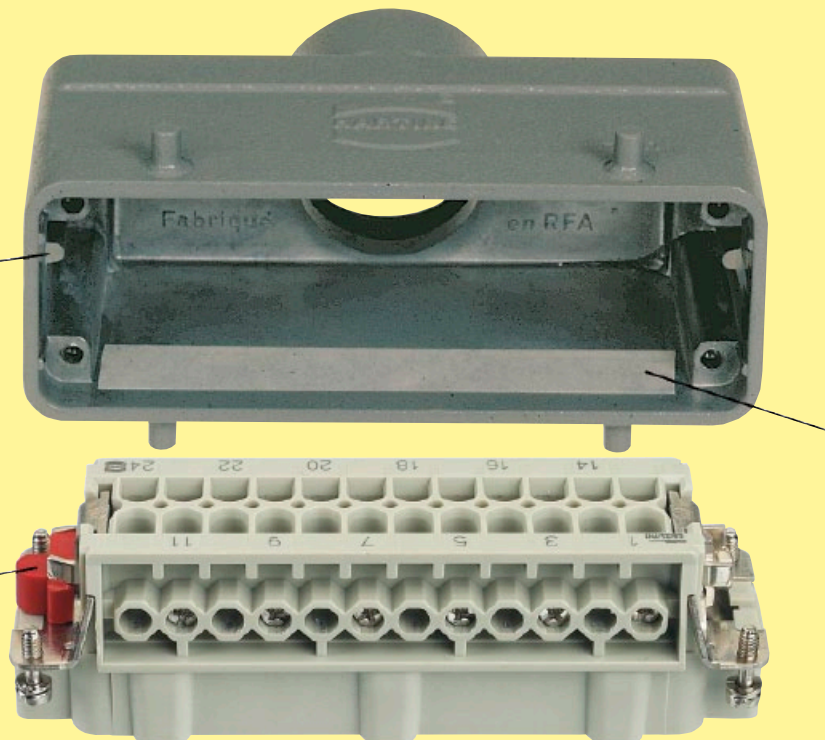

绝缘胶带

Han  
Hv E

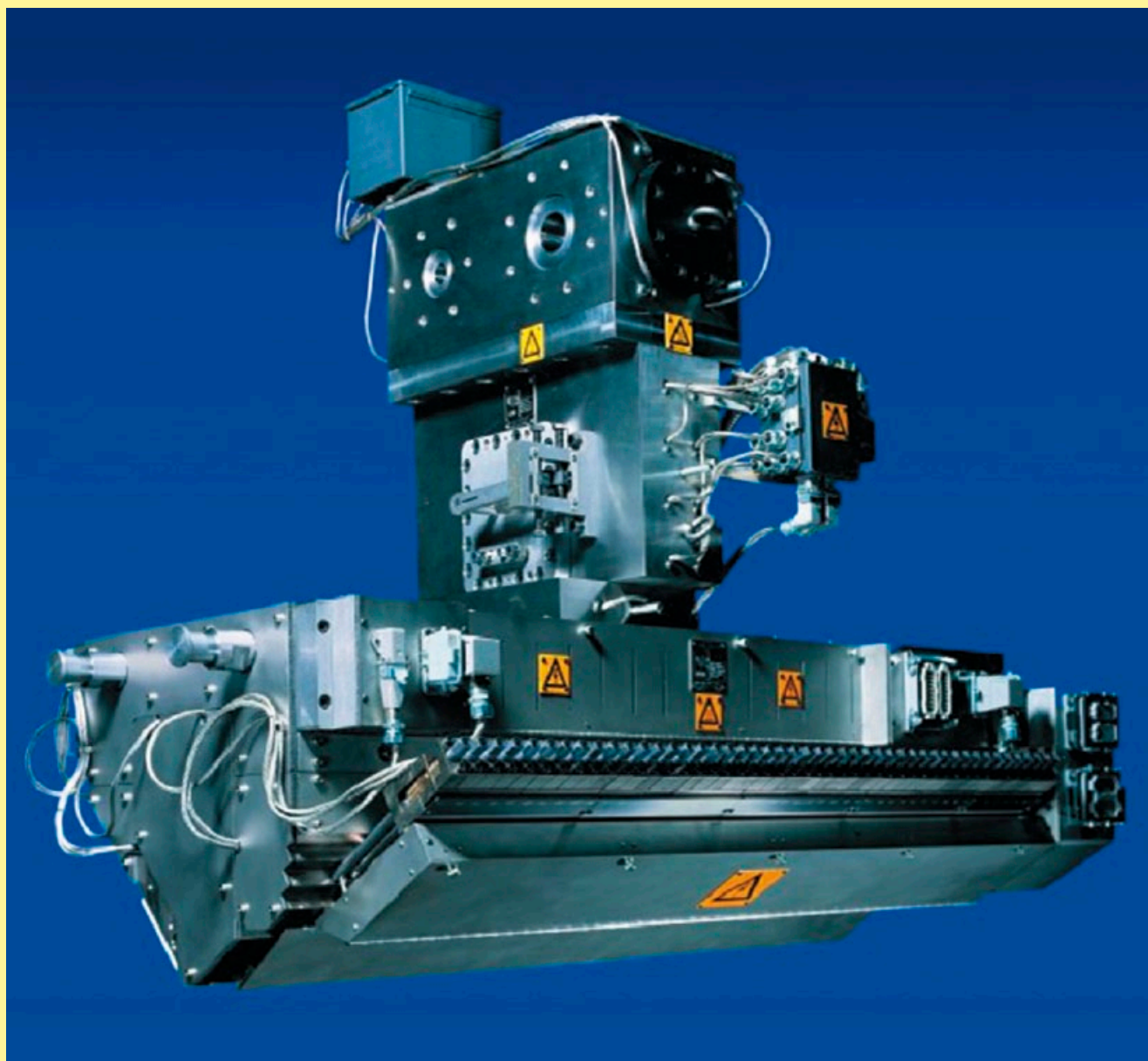

双轴取向膜模头 , Cloeren Inc., 奥兰治 (德州), 美国

内容	页
Han-Com®总结 .....	05.02
Han® K 8/24 .....	05.04
Han® K 4/4 .....	05.06
Han® K 4/2 .....	05.08
Han® K 6/12 .....	05.10
Han® K 6/36 .....	05.12
Han® K 12/2 .....	05.14
Han® K 4/8 .....	05.16
Han® K 6/6 .....	05.18
Han® K 8/0 .....	05.20
安装说明 Han® K 4/4 / Han® K 6/12 / Han® K 6/6 / Han® K 8/0 .....	05.22

尺寸 描述

10 B

电源区域  
信号区域

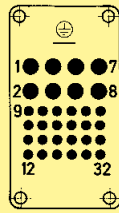

Han® K 8/24  
16 A / 230/400 V  
10 A / 160 V  
05.04页

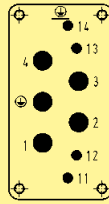

Han® K 4/4  
63 A / 690 V  
16 A / 250 V  
05.06页

16 B

电源区域  
信号区域

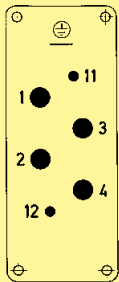

Han® K 4/0, 4/2  
80 A / 830 V  
16 A / 400 V  
05.08页

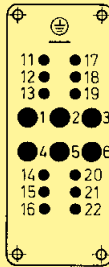

Han® K 6/12  
40 A / 690 V  
10 A / 230/400 V  
05.10页

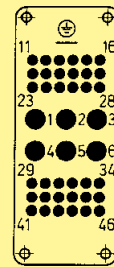

Han® K 6/36  
40 A / 690 V  
10 A / 160 V  
05.12页

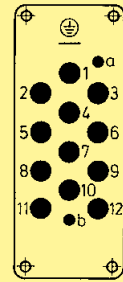

Han® K 12/2  
40 A / 690 V  
10 A / 250 V  
05.14页

24 B

电源区域  
信号区域

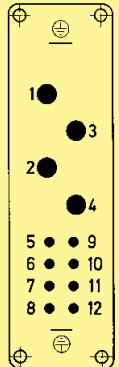

Han® K 4/8  
80 A / 400 V  
16 A / 400 V  
05.16页

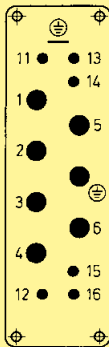

Han® K 6/6  
100 A / 690 V  
16 A / 400 V  
05.18页

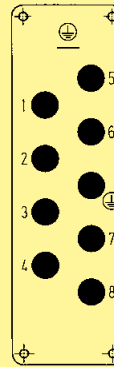

Han® K 8/0  
100 A / 690 V  
05.20页

32 B

适合2个插芯尺寸 16 B

48 B

适合2个插芯尺寸 24 B

## 总结

类别	技术参数								适合的上壳/底座
	电源区域				信号区域				
	针数	A	V ~	接线方式	针数	A	V ~	接线方式	尺寸
Han® K 4/0	4+PE	80	830	螺钉	—	—	—	—	16 B, 32 B
Han® K 4/2	4+PE	80	830	螺钉	2	16	400	螺钉	16 B, 32 B
Han® K 4/4	4+PE	63	690	轴向螺栓	4	16	250	笼式弹片	10 B
Han® K 4/8	4+PE	80	400	螺钉	8	16	400	螺钉	24 B, 48 B
Han® K 6/6	6+PE	100	690	轴向螺栓	6	16	400	螺钉	24 B, 48 B
Han® K 6/12	6+PE	40	690	轴向螺栓	12	10	230/400	螺钉	16 B, 32 B
Han® K 6/36	6+PE	40	690	夹压	36	10	160	夹压	16 B, 32 B
Han® K 8/0	8+PE	100	690	轴向螺栓	—	—	—	—	24 B, 48 B
Han® K 8/24	8+PE	16	230/400	夹压	24	10	160	夹压	10 B
Han® K 12/2	12+PE	40	690	夹压	2	10	250	夹压	16 B, 32 B

## 名称类别

Han® K 6/12

Han®  
K  
6  
12工业用连接器Han®  
an® K / Han-Com®系列  
电源针数  
信号针数

## 接针位置名称

Han® K连接器

从 1 至 ... (电源区域)  
从 11 至... (信号区域)

例外

Han® K 4/8 和 Han® K 8/24  
Han® K 12/2从 1 至 ... (连续地)  
从 1 至 12 (电源区域)  
备“a”和 „b” (信号区域)

## 用户评价

以下标准可用于结合多个线路於一条电缆及/或一个连接器：

VDE 0100-410/06.2007 § 411.1.3.2和EN 60 204/06.2007 § 13.1.3

## 附件

压线工具  
电缆夹  
上壳/底座编码  
标签按照CSA认证  
Han-Snap®  
PCB适配器第99章  
第40章  
第40章  
第40章  
第11章  
第40章

## 特点

- 一个连接器中有既电源也有信号
- 用于电源和信号区域的压接针
- 使用标准Han E®和Han D®针

### 拆除电源针(Han E®)

- ① 将十字螺钉起子 (规格尺寸0是依据DIN5260) 放于相应的孔中直到拧到底为止
- ② 从芯中收回压接端子

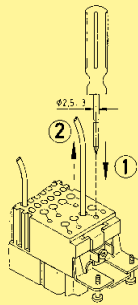

### 拆除信号针(Han D®)

拆除工具具体见第99章

### 电流承载能力

连接器电流承载能力受接触件材料的热负荷能力限制, 包括连接和绝缘零件。因此降额曲线在不超过允许的最高温度下, 有限显示电流均匀持续地 (非跨极速) 通过每个连接器的接点。

测量和测试技术依照DIN EN 60 512-5

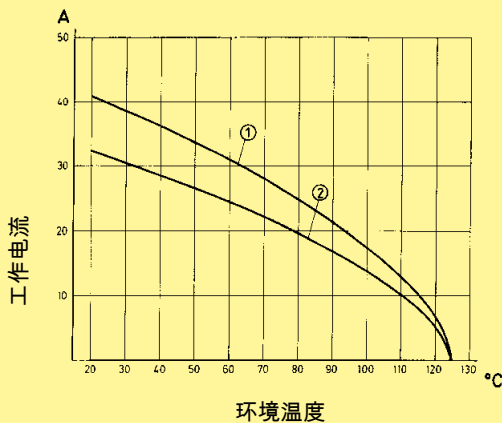

线规 (截面积): ① 4 mm<sup>2</sup>  
② 2.5 mm<sup>2</sup>

## 技术参数

规格 DIN EN 60 664-1  
DIN EN 61 984

认证

### 连接体

针数 8 / 24 + PE  
电气数据 按照EN 61 984  
电源区域 **16 A 230/400 V 4 kV 3**  
额定电流 16 A  
额定电压(导体 - 地) 230 V  
额定电压(导体 - 导体) 400 V  
额定脉冲电压 4 kV  
污染程度 3  
污染程度 2 10 A 250 V 4 kV 2

信号区域 **10 A 160 V 2.5 kV 3**  
额定电流 10 A  
额定电压 160 V  
额定脉冲电压 2.5 kV  
污染程度 3  
额定电压 按照UL/CSA 600 V / 300 V  
绝缘阻抗  $\geq 10^{10} \Omega$   
材料 聚酰胺  
温度范围 -40 °C ... +125 °C  
可燃性按照UL 94 HB  
机械寿命 - 插拔次数  $\geq 500$

### 针

电源针  
材料 铜合金  
表面  
- 镀银 3 μm银  
- 镀金 3 μm镍外层覆盖2 μm金  
接触电阻  $\leq 1 \text{ m}\Omega$   
压接  
- mm<sup>2</sup> 0.5 ... 4 mm<sup>2</sup>  
- AWG 20 ... 12  
信号针  
材料 铜合金  
表面  
- 镀银 3 μm银  
- 镀金 3 μm镍外层覆盖2 μm金  
接触电阻  $\leq 3 \text{ m}\Omega$   
压接  
- mm<sup>2</sup> 0.14 ... 2.5 mm<sup>2</sup>  
- AWG 25 ... 14

上壳/底座 参照第30 / 31章







## 特点

- 一个连接器中有既电源也有信号
- 用于电源的同轴螺栓端子
- 用于信号的螺栓接线
- 手指保护
- 电源与接地采用同规格电线

组装说明参考05.22页

Han  
Com

## 电流承载能力

连接器电流承载能力受接触件材料的热负荷能力限制，包括连接和绝缘零件。因此降额曲线在不超过允许的最高温度下，有限显示电流均匀持续地（非跨极速）通过每个连接器的接点。

测量和测试技术依照DIN EN 60 512-5

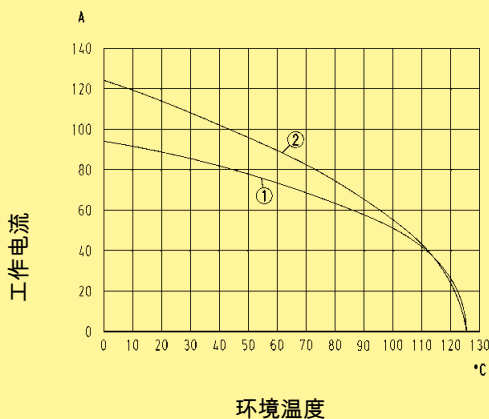

线规 (截面积):                   ① 16 mm<sup>2</sup>  
  ② 22 mm<sup>2</sup>

## 技术参数

规格                                   DIN EN 60 664-1  
  DIN EN 61 984

认证                                   

### 连接体

针数                                   4 / 4 + PE  
电气数据  
按照EN 61 984  
电源区域                           **63 A 690 V 8 kV 3**  
额定电流                           63 A  
额定电压                           690 V  
额定脉冲电压                   8 kV  
污染程度                           3  
信号区域                           **16 A 250 V 4 kV 3**  
额定电流                           16 A  
额定电压                           250 V  
额定脉冲电压                   4 kV  
污染程度                           3  
额定电压                           600 V / 230 V  
按照UL                           ≥ 10<sup>10</sup> Ω  
绝缘阻抗  
材料                                   聚碳酸酯  
温度范围                           -40 °C ... +125 °C  
可燃性按照UL 94               V 0  
机械寿命  
- 插拔次数                       ≥500

### 针

电源针  
材料                                   铜合金  
表面  
- 镀银                               3 μm银  
接触电阻                           ≤0.5 mΩ  
轴向螺栓连接  
- 几何的线规(截面积)           6 ... 22 mm<sup>2</sup>  
- AWG                               8 ... 4  
最大绝缘直径                   8.9 mm  
6 ... 16 mm<sup>2</sup>                       11 mm  
22 mm<sup>2</sup>  
拧紧力矩  

mm <sup>2</sup>	6	10	16	22
Nm	2	3	4	5

  
剥线长度  

mm <sup>2</sup>	6	10	16	22
mm	11 <sup>+1</sup>	11 <sup>+1</sup>	11 <sup>+1</sup>	13 <sup>+1</sup>

### 信号针

材料                                   铜合金  
表面  
- 镀银                               3 μm银  
接触电阻                           ≤3 mΩ  
笼式弹片接线  
- 几何的线规(截面积)           0.14 ... 2.5 mm<sup>2</sup>  
- AWG                               26 ... 14  
剥线长度                           7 ... 9 mm

上壳/底座                           参照第30 / 31章

针数

4/4 +

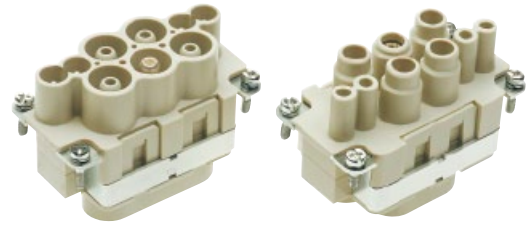

名称	订货号		图纸	尺寸 (mm)
	公插芯 (M)	母插芯 (F)		
Han® K 4/4 轴向螺栓连接 / 笼式弹片接线				
手指保护 6 ... 16 mm <sup>2</sup>	09 38 008 2601	09 38 008 2701	<p>1) 接针距离最多21mm</p> <p>接线侧针排列视图</p>	
手指保护 10 ... 22 mm <sup>2</sup>	09 38 008 2602	09 38 008 2702		
无手指保护 6 ... 16 mm <sup>2</sup>	09 38 008 2611			
无手指保护 10 ... 22 mm <sup>2</sup>	09 38 008 2612			

Han  
Com

名称	订货号	图纸	尺寸 (mm)
六角键 SW 2.5 用于固定螺丝钉			
适配器 1/4"	09 99 000 0375		



05  
07

粗体项目备有存货

## 特点

- 一个连接器中有既电源也有信号
- 电源和信号部分通过螺栓连接
- Han® K 4/0没有信号端子

按照规定如果线没有保护，在夹紧时线头上应该用冷压头（参照“螺栓连接”，第00章）

## 电流承载能力

连接器电流承载能力受接触件材料的热负荷能力限制，包括连接和绝缘零件。因此降额曲线在不超过允许的最高温度下，有限显示电流均匀持续地（非跨极速）通过每个连接器的接点。

测量和测试技术依照DIN EN 60 512-5

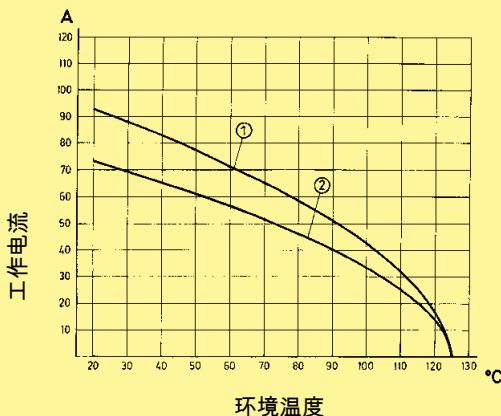

线规 (截面积):  
 ① 16 mm<sup>2</sup>  
 ② 10 mm<sup>2</sup>

## 技术参数

规格 DIN EN 60 664-1  
DIN EN 61 984

认证

### 连接体

针数 4 / 2 + PE  
 电气数据 按照EN 61 984  
 电源区域 **80 A 830 V 8 kV 3**  
 额定电流 80 A  
 额定电压 830 V  
 额定脉冲电压 8 kV  
 污染程度 3  
 污染程度 2 80 A 1000 V 8 kV 2

信号区域 **16 A 400 V 6 kV 3**  
 额定电流 16 A  
 额定电压 400 V  
 额定脉冲电压 6 kV  
 污染程度 3  
 污染程度 2 16 A 400/690 V 6 kV 2

额定电压 按照UL/CSA 600 V / 300 V  
 绝缘阻抗  $\geq 10^{10} \Omega$   
 材料 聚碳酸酯  
 温度范围 -40 °C ... +125 °C  
 可燃性按照UL 94 V 0  
 机械寿命  
 - 插拔次数  $\geq 500$

### 针

电源针  
 材料 铜合金  
 表面 - 镀银  
 接触电阻  $\leq 0.3 \text{ m}\Omega$   
 螺栓接线  
 - 几何的线规(截面积) 1.5 ... 16 mm<sup>2</sup>  
 - AWG 16 ... 6  
 拧紧力矩

mm <sup>2</sup>	1.5	2.5	4	6	10	16
Nm	1.2	2	3	3	3	3

剥线长度 14 mm  
 信号针  
 材料 铜合金  
 表面 - 镀银  
 接触电阻  $\leq 1 \text{ m}\Omega$   
 螺栓接线  
 - 几何的线规(截面积) 0.5 ... 2.5 mm<sup>2</sup>  
 - AWG 20 ... 14  
 拧紧力矩 0.5 Nm  
 剥线长度 7.5 mm

上壳/底座 参照第30 / 31章

针数

4/0, 4/2 +

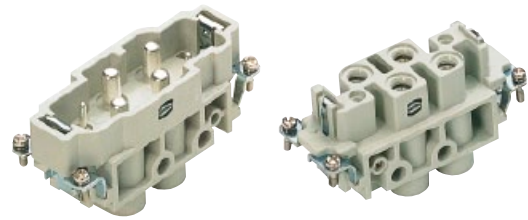

名称	公插芯 (M)	母插芯 (F)	订货号	图纸	尺寸 (mm)
Han® K 4/0, Han® K 4/2 螺栓接线				<p>1) 接针距离最多21mm</p> <p>Han® K 4/0 接线侧针排列视图</p> <p>Han® K 4/2</p>	
Han® K 4/2	09 38 006 2601	09 38 006 2701			
Han® K 4/0	09 38 006 2611	09 38 006 2711			

Han  
Com

05  
09

粗体项目备有存货

## 特点

- 一个连接器中有既电源也有信号
- 用于电源的同轴螺栓端子
- 用于信号的螺栓接线

组装说明参考05.23页

## 电流承载能力

连接器电流承载能力受接触件材料的热负荷能力限制，包括连接和绝缘零件。因此降额曲线在不超过允许的最高温度下，有限显示电流均匀持续地（非跨极速）通过每个连接器的接点。

测量和测试技术依照DIN EN 60 512-5

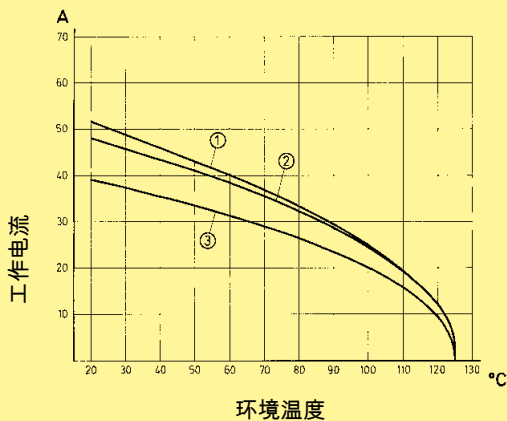

线规 (截面积):	① 10 mm <sup>2</sup>
	② 6 mm <sup>2</sup>
	③ 4 mm <sup>2</sup>

## 技术参数

规格 DIN EN 60 664-1  
DIN EN 61 984

认证

### 连接体

针数	6 / 12 + PE
电气数据	
按照EN 61 984	
电源区域	<b>40 A 690 V 8 kV 3</b>
额定电流	40 A
额定电压	690 V
额定脉冲电压	8 kV
污染程度	3
信号区域	<b>10 A 230/400 V 4 kV 3</b>
额定电流	10 A
额定电压(导体 - 地)	230 V
额定电压(导体 - 导体)	400 V
额定脉冲电压	4 kV
污染程度	3
额定电压	
按照UL/CSA	600 V / 300 V
绝缘阻抗	≥ 10 <sup>10</sup> Ω
材料	聚碳酸酯
温度范围	-40 °C ... +125 °C
可燃性按照UL 94	V 0
机械寿命	
- 插拔次数	≥500

### 针

电源针	
材料	铜合金
表面	
- 镀银	3 μm银
接触电阻	≤0.5 mΩ
轴向螺栓连接	
- 几何的线规(截面积)	2.5 ... 10 mm <sup>2</sup>
- AWG	14 ... 8
最大绝缘直径	6.1 mm
拧紧力矩	
	mm <sup>2</sup> 2.5 4 6 10
	Nm 1.5 1.5 2 2
剥线长度	
	mm <sup>2</sup> 2.5 4 6 10
	mm 5+1 5+1 8+1 8+1
信号针	
材料	铜合金
表面	
- 镀银	3 μm银
接触电阻	≤3 mΩ
螺栓接线	
- 几何的线规(截面积)	0.2 ... 2.5 mm <sup>2</sup>
- AWG	24 ... 14
拧紧力矩	0.8 Nm
剥线长度	7.5 mm

上壳/底座

参照第30 / 31章

针数

6/12 +

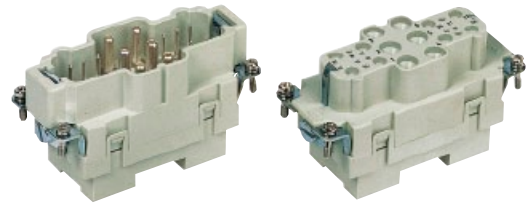

名称	订货号		图纸	尺寸 (mm)
	公插芯 (M)	母插芯 (F)		
Han® K 6/12 轴向螺栓连接 / 螺栓接线			<p>1) 接针距离最多21mm</p> <p>接线侧针排列视图</p>	
2.5 ... 8 mm <sup>2</sup>	09 38 018 2601	09 38 018 2701		
6 ... 10 mm <sup>2</sup>	09 38 018 2602	09 38 018 2702		

Han  
Com

名称	订货号	图纸	尺寸 (mm)
六角键SW 2 用于固定螺丝钉			
适配器 1/4"	09 99 000 0369		



## 特点

- 一个连接器中有既电源也有信号
- 用于电源和信号区域的压接针
- 使用标准Han® C和Han D®针

### 电源针(Han® C)可拆除

拆除工具具体见第99章

### 拆除信号针(Han D®)

拆除工具具体见第99章

Han  
Com

## 电流承载能力

连接器电流承载能力受接触件材料的热负荷能力限制，包括连接和绝缘零件。因此降额曲线在不超过允许的最高温度下，有限显示电流均匀持续地（非跨极速）通过每个连接器的接点。

测量和测试技术依照DIN EN 60 512-5

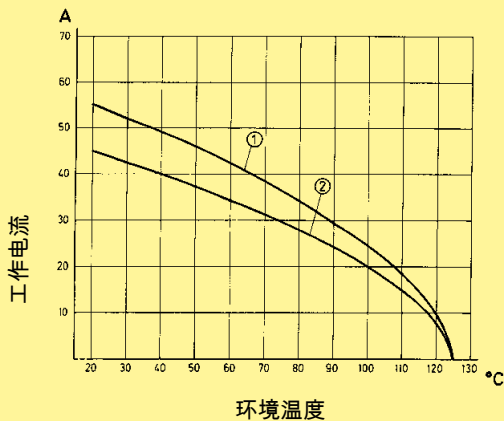

线规 (截面积):  
 ① 6 mm<sup>2</sup>  
 ② 4 mm<sup>2</sup>

## 技术参数

规格 DIN EN 60 664-1

认证

### 连接体

针数	6 / 36 + PE
电气数据	
按照EN 61 984	
电源区域	<b>40 A 690 V 8 kV 3</b>
额定电流	40 A
额定电压	690 V
额定脉冲电压	8 kV
污染程度	3
信号区域	<b>10 A 160 V 2.5 kV 3</b>
额定电流	10 A
额定电压	160 V
额定脉冲电压	2.5 kV
污染程度	3
污染程度 2	10 A 250 V 4 kV 2
额定电压	
按照UL/CSA	600 V / 300 V
绝缘阻抗	≥ 10 <sup>10</sup> Ω
材料	聚碳酸酯
温度范围	-40 °C ... +125 °C
可燃性按照UL 94	V 0
机械寿命	
- 插拔次数	≥500

### 针

电源针	
材料	铜合金
表面	
- 镀银	3 μm银
- 镀金	3 μm镍外层覆盖2 μm金
接触电阻	≤0.3 mΩ
压接	
- mm <sup>2</sup>	1.5 ... 6 mm <sup>2</sup>
- AWG	16 ... 10
最大绝缘直径	5 mm
信号针	
材料	铜合金
表面	
- 镀银	3 μm银
- 镀金	3 μm镍外层覆盖2 μm金
接触电阻	≤3 mΩ
压接	
- mm <sup>2</sup>	0.14 ... 2.5 mm <sup>2</sup>
- AWG	26 ... 14

上壳/底座 参照第30 / 31章

针数

6/36 +

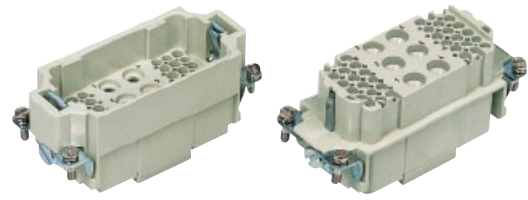

名称	公插芯 (M)	母插芯 (F)	图纸	尺寸 (mm)
压接 需独立订购压针	09 38 042 3001	09 38 042 3101	<p>1) 接针距离最多21mm</p> <p>接线侧针排列视图</p>	

名称	线规 (截面积) (mm²)	公针	母针	图纸	尺寸 (mm)																												
压针 电源针 镀银	1.5 2.5 4 6	09 32 000 6104 09 32 000 6105 09 32 000 6107 09 32 000 6108	09 32 000 6204 09 32 000 6205 09 32 000 6207 09 32 000 6208	<table border="1"> <thead> <tr> <th colspan="2">线规 (截面积)</th> <th>∅</th> <th>剥线长度</th> </tr> </thead> <tbody> <tr> <td>1.5 mm²</td> <td>AWG 16</td> <td>1.75</td> <td>9 mm</td> </tr> <tr> <td>2.5 mm²</td> <td>AWG 14</td> <td>2.25</td> <td>9 mm</td> </tr> <tr> <td>4 mm²</td> <td>AWG 12</td> <td>2.85</td> <td>9.6 mm</td> </tr> <tr> <td>6 mm²</td> <td>AWG 10</td> <td>3.5</td> <td>9.6 mm</td> </tr> </tbody> </table>	线规 (截面积)		∅	剥线长度	1.5 mm²	AWG 16	1.75	9 mm	2.5 mm²	AWG 14	2.25	9 mm	4 mm²	AWG 12	2.85	9.6 mm	6 mm²	AWG 10	3.5	9.6 mm									
线规 (截面积)		∅	剥线长度																														
1.5 mm²	AWG 16	1.75	9 mm																														
2.5 mm²	AWG 14	2.25	9 mm																														
4 mm²	AWG 12	2.85	9.6 mm																														
6 mm²	AWG 10	3.5	9.6 mm																														
信号针 镀银	0.14-0.37 0.5 0.75 1 1.5 2.5	09 15 000 6104 09 15 000 6103 09 15 000 6105 09 15 000 6102 09 15 000 6101 09 15 000 6106	09 15 000 6204 09 15 000 6203 09 15 000 6205 09 15 000 6202 09 15 000 6201 09 15 000 6206	<table border="1"> <thead> <tr> <th colspan="2">线规 (截面积)</th> <th>∅</th> <th>剥线长度</th> </tr> </thead> <tbody> <tr> <td>0.14-0.37 mm²</td> <td>AWG 26-22</td> <td>0.9</td> <td>8 mm</td> </tr> <tr> <td>0.5 mm²</td> <td>AWG 20</td> <td>1.1</td> <td>8 mm</td> </tr> <tr> <td>0.75 mm²</td> <td>AWG 18</td> <td>1.3</td> <td>8 mm</td> </tr> <tr> <td>1 mm²</td> <td>AWG 18</td> <td>1.45</td> <td>8 mm</td> </tr> <tr> <td>1.5 mm²</td> <td>AWG 16</td> <td>1.75</td> <td>8 mm</td> </tr> <tr> <td>2.5 mm²</td> <td>AWG 14</td> <td>2.25</td> <td>6 mm</td> </tr> </tbody> </table>	线规 (截面积)		∅	剥线长度	0.14-0.37 mm²	AWG 26-22	0.9	8 mm	0.5 mm²	AWG 20	1.1	8 mm	0.75 mm²	AWG 18	1.3	8 mm	1 mm²	AWG 18	1.45	8 mm	1.5 mm²	AWG 16	1.75	8 mm	2.5 mm²	AWG 14	2.25	6 mm	
线规 (截面积)		∅	剥线长度																														
0.14-0.37 mm²	AWG 26-22	0.9	8 mm																														
0.5 mm²	AWG 20	1.1	8 mm																														
0.75 mm²	AWG 18	1.3	8 mm																														
1 mm²	AWG 18	1.45	8 mm																														
1.5 mm²	AWG 16	1.75	8 mm																														
2.5 mm²	AWG 14	2.25	6 mm																														
镀金	0.14-0.37 0.5 0.75 1 1.5 2.5	09 15 000 6124 09 15 000 6123 09 15 000 6125 09 15 000 6122 09 15 000 6121 09 15 000 6126	09 15 000 6224 09 15 000 6223 09 15 000 6225 09 15 000 6222 09 15 000 6221 09 15 000 6226	<table border="1"> <thead> <tr> <th colspan="2">线规 (截面积)</th> <th>∅</th> <th>剥线长度</th> </tr> </thead> <tbody> <tr> <td>0.14-0.37 mm²</td> <td>AWG 26-22</td> <td>0.9</td> <td>8 mm</td> </tr> <tr> <td>0.5 mm²</td> <td>AWG 20</td> <td>1.1</td> <td>8 mm</td> </tr> <tr> <td>0.75 mm²</td> <td>AWG 18</td> <td>1.3</td> <td>8 mm</td> </tr> <tr> <td>1 mm²</td> <td>AWG 18</td> <td>1.45</td> <td>8 mm</td> </tr> <tr> <td>1.5 mm²</td> <td>AWG 16</td> <td>1.75</td> <td>8 mm</td> </tr> <tr> <td>2.5 mm²</td> <td>AWG 14</td> <td>2.25</td> <td>6 mm</td> </tr> </tbody> </table>	线规 (截面积)		∅	剥线长度	0.14-0.37 mm²	AWG 26-22	0.9	8 mm	0.5 mm²	AWG 20	1.1	8 mm	0.75 mm²	AWG 18	1.3	8 mm	1 mm²	AWG 18	1.45	8 mm	1.5 mm²	AWG 16	1.75	8 mm	2.5 mm²	AWG 14	2.25	6 mm	
线规 (截面积)		∅	剥线长度																														
0.14-0.37 mm²	AWG 26-22	0.9	8 mm																														
0.5 mm²	AWG 20	1.1	8 mm																														
0.75 mm²	AWG 18	1.3	8 mm																														
1 mm²	AWG 18	1.45	8 mm																														
1.5 mm²	AWG 16	1.75	8 mm																														
2.5 mm²	AWG 14	2.25	6 mm																														
F.O.针 适用于1 mm		20 10 001 3211	20 10 001 3221																														

粗体项目备有存货



## 特点

- 一个连接器中有既电源也有信号
- 用于电源和信号区域的压接针
- 使用标准Han® C和Han D®针

### 电源针(Han® C)可拆除

拆除工具具体见第99章

### 拆除信号针(Han D®)

拆除工具具体见第99章

Han  
Com

## 电流承载能力

连接器电流承载能力受接触件材料的热负荷能力限制，包括连接和绝缘零件。因此降额曲线在不超过允许的最高温度下，有限显示电流均匀持续地（非跨极速）通过每个连接器的接点。

测量和测试技术依照DIN EN 60 512-5

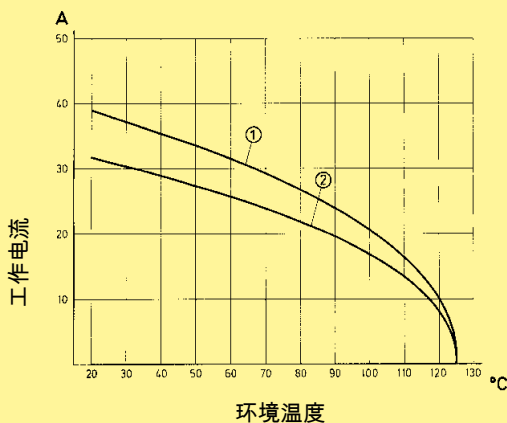

线规 (截面积):

① 6 mm<sup>2</sup>

② 4 mm<sup>2</sup>

## 技术参数

规格 DIN EN 60 664-1

认证

### 连接体

针数	12 / 2 + PE
电气数据	
按照EN 61 984	
电源区域	<b>40 A 690 V 8 kV 3</b>
额定电流	40 A
额定电压	690 V
额定脉冲电压	8 kV
污染程度	3
信号区域	<b>10 A 250 V 4 kV 3</b>
额定电流	10 A
额定电压	250 V
额定脉冲电压	4 kV
污染程度	3
额定电压	
按照UL/CSA	600 V / 300 V
绝缘阻抗	≥ 10 <sup>10</sup> Ω
材料	聚碳酸酯
温度范围	-40 °C ... +125 °C
可燃性按照UL 94	V 0
机械寿命	
- 插拔次数	≥500

### 针

电源针	
材料	铜合金
表面	
- 镀银	3 μm银
- 镀金	3 μm镍外层覆盖2 μm金
接触电阻	≤0.3 mΩ
压接	
- mm <sup>2</sup>	1.5 ... 6 mm <sup>2</sup>
- AWG	16 ... 10
信号针	
材料	铜合金
表面	
- 镀银	3 μm银
- 镀金	3 μm镍外层覆盖2 μm金
接触电阻	≤3 mΩ
压接	
- mm <sup>2</sup>	0.14 ... 2.5 mm <sup>2</sup>
- AWG	26 ... 14

上壳/底座

参照第30 / 31章

针数

12/2 + ⊕

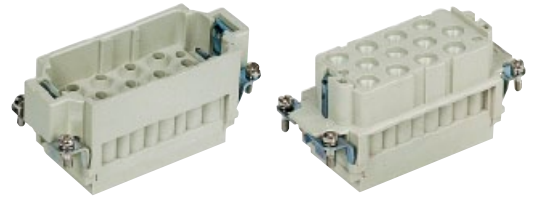

名称	公插芯 (M)	母插芯 (F)	图纸	尺寸 (mm)
压接 需独立订购压针	09 32 012 3001	09 32 012 3101	<p>1) 接针距离最多21mm</p> <p>接线侧针排列视图</p>	

名称	线规 (截面积) (mm²)	公针	母针	图纸	尺寸 (mm)																												
压针 电源针 镀银	1.5 2.5 4 6	09 32 000 6104 09 32 000 6105 09 32 000 6107 09 32 000 6108	09 32 000 6204 09 32 000 6205 09 32 000 6207 09 32 000 6208	<table border="1"> <thead> <tr> <th colspan="2">线规 (截面积)</th> <th>∅</th> <th>剥线长度</th> </tr> </thead> <tbody> <tr> <td>1.5 mm²</td> <td>AWG 16</td> <td>1.75</td> <td>9 mm</td> </tr> <tr> <td>2.5 mm²</td> <td>AWG 14</td> <td>2.25</td> <td>9 mm</td> </tr> <tr> <td>4 mm²</td> <td>AWG 12</td> <td>2.85</td> <td>9.6 mm</td> </tr> <tr> <td>6 mm²</td> <td>AWG 10</td> <td>3.5</td> <td>9.6 mm</td> </tr> </tbody> </table>	线规 (截面积)		∅	剥线长度	1.5 mm²	AWG 16	1.75	9 mm	2.5 mm²	AWG 14	2.25	9 mm	4 mm²	AWG 12	2.85	9.6 mm	6 mm²	AWG 10	3.5	9.6 mm									
线规 (截面积)		∅	剥线长度																														
1.5 mm²	AWG 16	1.75	9 mm																														
2.5 mm²	AWG 14	2.25	9 mm																														
4 mm²	AWG 12	2.85	9.6 mm																														
6 mm²	AWG 10	3.5	9.6 mm																														
信号针 镀银	0.14-0.37 0.5 0.75 1 1.5 2.5	09 15 000 6104 09 15 000 6103 09 15 000 6105 09 15 000 6102 09 15 000 6101 09 15 000 6106	09 15 000 6204 09 15 000 6203 09 15 000 6205 09 15 000 6202 09 15 000 6201 09 15 000 6206	<table border="1"> <thead> <tr> <th colspan="2">线规 (截面积)</th> <th>∅</th> <th>剥线长度</th> </tr> </thead> <tbody> <tr> <td>0.14-0.37 mm²</td> <td>AWG 26-22</td> <td>0.9</td> <td>8 mm</td> </tr> <tr> <td>0.5 mm²</td> <td>AWG 20</td> <td>1.1</td> <td>8 mm</td> </tr> <tr> <td>0.75 mm²</td> <td>AWG 18</td> <td>1.3</td> <td>8 mm</td> </tr> <tr> <td>1 mm²</td> <td>AWG 18</td> <td>1.45</td> <td>8 mm</td> </tr> <tr> <td>1.5 mm²</td> <td>AWG 16</td> <td>1.75</td> <td>8 mm</td> </tr> <tr> <td>2.5 mm²</td> <td>AWG 14</td> <td>2.25</td> <td>6 mm</td> </tr> </tbody> </table>	线规 (截面积)		∅	剥线长度	0.14-0.37 mm²	AWG 26-22	0.9	8 mm	0.5 mm²	AWG 20	1.1	8 mm	0.75 mm²	AWG 18	1.3	8 mm	1 mm²	AWG 18	1.45	8 mm	1.5 mm²	AWG 16	1.75	8 mm	2.5 mm²	AWG 14	2.25	6 mm	
线规 (截面积)		∅	剥线长度																														
0.14-0.37 mm²	AWG 26-22	0.9	8 mm																														
0.5 mm²	AWG 20	1.1	8 mm																														
0.75 mm²	AWG 18	1.3	8 mm																														
1 mm²	AWG 18	1.45	8 mm																														
1.5 mm²	AWG 16	1.75	8 mm																														
2.5 mm²	AWG 14	2.25	6 mm																														
镀金	0.14-0.37 0.5 0.75 1 1.5 2.5	09 15 000 6124 09 15 000 6123 09 15 000 6125 09 15 000 6122 09 15 000 6121 09 15 000 6126	09 15 000 6224 09 15 000 6223 09 15 000 6225 09 15 000 6222 09 15 000 6221 09 15 000 6226	<table border="1"> <thead> <tr> <th colspan="2">线规 (截面积)</th> <th>∅</th> <th>剥线长度</th> </tr> </thead> <tbody> <tr> <td>0.14-0.37 mm²</td> <td>AWG 26-22</td> <td>0.9</td> <td>8 mm</td> </tr> <tr> <td>0.5 mm²</td> <td>AWG 20</td> <td>1.1</td> <td>8 mm</td> </tr> <tr> <td>0.75 mm²</td> <td>AWG 18</td> <td>1.3</td> <td>8 mm</td> </tr> <tr> <td>1 mm²</td> <td>AWG 18</td> <td>1.45</td> <td>8 mm</td> </tr> <tr> <td>1.5 mm²</td> <td>AWG 16</td> <td>1.75</td> <td>8 mm</td> </tr> <tr> <td>2.5 mm²</td> <td>AWG 14</td> <td>2.25</td> <td>6 mm</td> </tr> </tbody> </table>	线规 (截面积)		∅	剥线长度	0.14-0.37 mm²	AWG 26-22	0.9	8 mm	0.5 mm²	AWG 20	1.1	8 mm	0.75 mm²	AWG 18	1.3	8 mm	1 mm²	AWG 18	1.45	8 mm	1.5 mm²	AWG 16	1.75	8 mm	2.5 mm²	AWG 14	2.25	6 mm	
线规 (截面积)		∅	剥线长度																														
0.14-0.37 mm²	AWG 26-22	0.9	8 mm																														
0.5 mm²	AWG 20	1.1	8 mm																														
0.75 mm²	AWG 18	1.3	8 mm																														
1 mm²	AWG 18	1.45	8 mm																														
1.5 mm²	AWG 16	1.75	8 mm																														
2.5 mm²	AWG 14	2.25	6 mm																														
F.O.针 适用于1 mm		20 10 001 3211	20 10 001 3221																														

粗体项目备有存货

## 特点

- 一个连接器中有既电源也有信号
- 电源和信号部分通过螺栓连接

按照规定如果线没有保护，在夹紧时线头上应该用冷压头（参照“螺栓连接”，第00章）

## 电流承载能力

连接器电流承载能力受接触件材料的热负荷能力限制，包括连接和绝缘零件。因此降额曲线在不超过允许的最高温度下，有限显示电流均匀持续地（非跨极速）通过每个连接器的接点。

测量和测试技术依照DIN EN 60 512-5

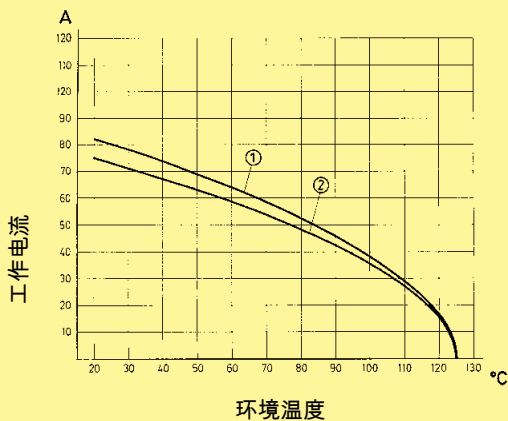

线规 (截面积):

① 16 mm<sup>2</sup>

② 10 mm<sup>2</sup>

## 技术参数

规格 DIN EN 60 664-1  
DIN EN 61 984

认证

### 连接体

针数 4 / 8 + PE

电气数据  
按照EN 61 984  
电源区域 **80 A 400 V 6 kV 3**  
额定电流 80 A  
额定电压 400 V  
额定脉冲电压 6 kV  
污染程度 3  
污染程度 2 80 A 400/690 V 6 kV 2

信号区域 **16 A 400 V 6 kV 3**  
额定电流 16 A  
额定电压 400 V  
额定脉冲电压 6 kV  
污染程度 3  
额定电压  
按照UL/CSA 600 V / 600 V  
绝缘阻抗  $\geq 10^{10} \Omega$   
材料 聚酰胺  
温度范围 -40 °C ... +125 °C  
可燃性按照UL 94 HB  
机械寿命  
- 插拔次数  $\geq 500$

### 针

电源针  
材料 铜合金  
表面  
- 镀银 3 μm银  
接触电阻  $\leq 0.3 \text{ m}\Omega$   
螺栓接线  
- 几何的线规(截面积) 1.5 ... 16 mm<sup>2</sup>  
- AWG 16 ... 6  
拧紧力矩

mm <sup>2</sup>	1.5	2.5	4	6	10	16
Nm	1.2	2	3	3	3	3

剥线长度 14 mm

信号针  
材料 铜合金  
表面  
- 镀银 3 μm银  
接触电阻  $\leq 1 \text{ m}\Omega$   
螺栓接线  
- 几何的线规(截面积) 0.5 ... 2.5 mm<sup>2</sup>  
- AWG 20 ... 14  
拧紧力矩 0.5 Nm  
剥线长度 7.5 mm

上壳/底座 参照第30 / 31章

针数

4/8 +

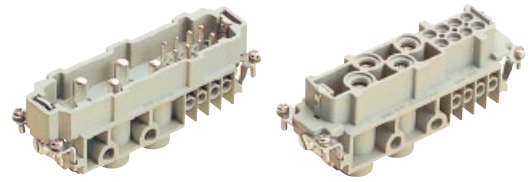

名称	公插芯 (M)	母插芯 (F)	订货号	图纸	尺寸 (mm)
Han® K 4/8 螺栓接线					
1.5 ... 16 mm <sup>2</sup>	09 38 012 2601	09 38 012 2701		<p>1) 接针距离最多21mm</p> <p>接线侧针排列视图</p>	

Han Com

05  
17

粗体项目备有存货

## 特点

- 一个连接器中有既电源也有信号
- 用于电源的同轴螺栓端子
- 用于信号的螺栓接线

组装说明参考05.24页

上壳/底座请参看第30 / 31章

## 电流承载能力

连接器电流承载能力受接触件材料的热负荷能力限制，包括连接和绝缘零件。因此降额曲线在不超过允许的最高温度下，有限显示电流均匀持续地（非跨极速）通过每个连接器的接点。

测量和测试技术依照DIN EN 60 512-5

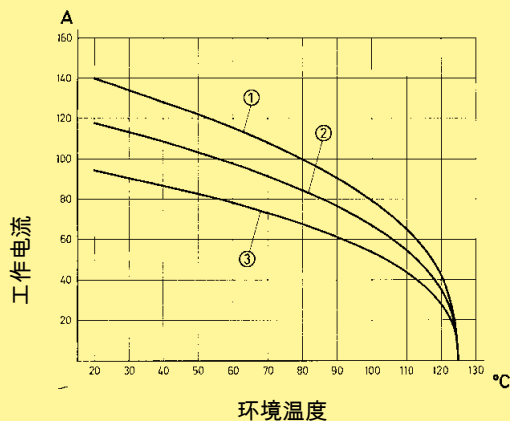

线规 (截面积):	① 35 mm <sup>2</sup>
	② 25 mm <sup>2</sup>
	③ 16 mm <sup>2</sup>

## 技术参数

规格	DIN EN 60 664-1 DIN EN 61 984
认证	
连接体	
针数	6 / 6 + PE
电气数据	
按照EN 61 984	
电源区域	<b>100 A 690 V 8 kV 3</b>
额定电流	100 A
额定电压	690 V
额定脉冲电压	8 kV
污染程度	3
污染程度 2	100 A 1000 V 8 kV 2
信号区域	<b>16 A 400 V 6 kV 3</b>
额定电流	16 A
额定电压	400 V
额定脉冲电压	6 kV
污染程度	3
额定电压	
按照UL	600 V / 300 V
额定电压	
按照CSA	600 V / 600 V
额定电流 按照CSA	100 A / 15 A
绝缘阻抗	≥ 10 <sup>10</sup> Ω
材料	聚碳酸酯
温度范围	-40 °C ... +125 °C
可燃性按照UL 94	V 0
机械寿命	
- 插拔次数	≥500

## 针

电源针									
材料	铜合金								
表面									
- 镀银	3 μm银								
接触电阻	≤0.5 mΩ								
轴向螺栓连接									
- 几何的线规(截面积)	16 ... 35 mm <sup>2</sup>								
- AWG	5 ... 2								
最大绝缘直径	11.4 mm								
拧紧力矩	<table border="1"> <tr> <td>mm<sup>2</sup></td> <td>16</td> <td>25</td> <td>35</td> </tr> <tr> <td>Nm</td> <td>6</td> <td>7</td> <td>8</td> </tr> </table>	mm <sup>2</sup>	16	25	35	Nm	6	7	8
mm <sup>2</sup>	16	25	35						
Nm	6	7	8						
剥线长度	13±1 mm								
信号针									
材料	铜合金								
表面									
- 镀银	3 μm银								
接触电阻	≤3 mΩ								
螺栓接线									
- 几何的线规(截面积)	0.2 ... 2.5 mm <sup>2</sup>								
- AWG	24 ... 13								
拧紧力矩	0.8 Nm								
剥线长度	7.5 mm								

针数

6/6 +

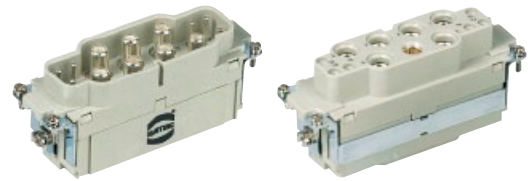

名称	订货号		图纸	尺寸 (mm)
	公插芯 (M)	母插芯 (F)		
Han® K 6/6 轴向螺栓连接 / 螺栓接线  16 ... 35 mm <sup>2</sup>	<b>09 38 012 2651</b>	<b>09 38 012 2751</b>	<p>1) 接针距离最多21mm</p> <p>接线侧针排列视图</p>	

Han Com

名称	订货号	图纸	尺寸 (mm)
六角键SW 4 用于固定螺丝钉			
配备手柄	<b>09 99 000 0363</b>		
适配器3/8"	<b>09 99 000 0370</b>		



## 特点

- 用于电源的同轴螺栓端子
- 无信号针

组装说明参考05.25页

## 电流承载能力

连接器电流承载能力受接触件材料的热负荷能力限制，包括连接和绝缘零件。因此降额曲线在不超过允许的最高温度下，有限显示电流均匀持续地（非跨极速）通过每个连接器的接点。

测量和测试技术依照DIN EN 60 512-5

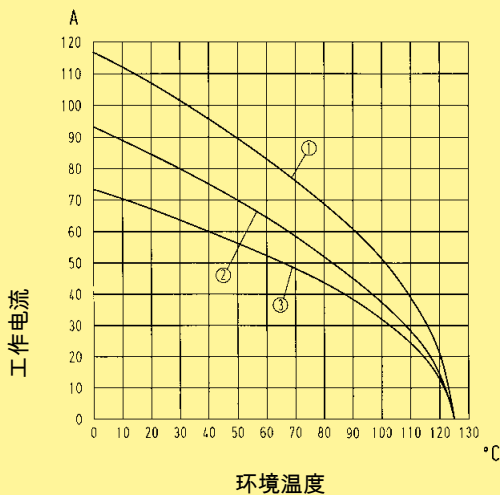

线规 (截面积):

- ① 25 mm<sup>2</sup>
- ② 16 mm<sup>2</sup>
- ③ 10 mm<sup>2</sup>

## 技术参数

规格 DIN EN 60 664-1  
DIN EN 61 984

认证

### 连接体

针数 8 + PE  
电气数据  
按照EN 61 984  
电源区域 **100 A 690 V 8 kV 3**  
额定电流 100 A  
额定电压 690 V  
额定脉冲电压 8 kV  
污染程度 3  
污染程度 2 100 A 1000 V 8 kV 2

额定电压  
按照UL 600 V  
额定电流 按照UL 82 A  
绝缘阻抗  $\geq 10^{10} \Omega$   
材料 聚碳酸酯  
温度范围 -40 °C ... +125 °C  
可燃性按照UL 94 V 0  
机械寿命  
- 插拔次数  $\geq 500$

### 针

材料 铜合金  
表面  
- 镀银 3  $\mu\text{m}$ 银  
接触电阻  $\leq 0.5 \text{ m}\Omega$   
轴向螺栓连接  
- 几何的线规(截面积) 10 ... 25 mm<sup>2</sup>  
- AWG 7 ... 3  
最大绝缘直径 11.4 mm

mm <sup>2</sup>	10	16	25
Nm	6	6	7

拧紧力矩 13 $\pm$ 1 mm

### 上壳/底座

参照第30 / 31章

针数

8/0 +



名称	订货号		图纸	尺寸 (mm)
	公插芯 (M)	母插芯 (F)		
Han® K 8/0 轴向螺栓连接			<p>1) 接针距离最多21mm</p> <p>M F 接线侧针排列视图</p>	
10 ... 25 mm <sup>2</sup>	09 38 008 2653	09 38 008 2753		

Han  
Com

名称	订货号	图纸	尺寸 (mm)
六角键SW 4 用于固定螺丝钉			
配备手柄	09 99 000 0363		
适配器3/8"	09 99 000 0370		



05  
21

粗体项目备有存货



描述 描述 尺寸 (mm)

**步骤 1:**

信号针:

将螺丝起子 (0.5\*3.5) 放入长方形孔中, 绝缘剥线距离参照05.06页, 将线缆插入圆形腔中

电源针:

绝缘剥线距离参照05.06页, 将线缆插入圆形腔中顶到头为止  
不要扭曲线芯股。

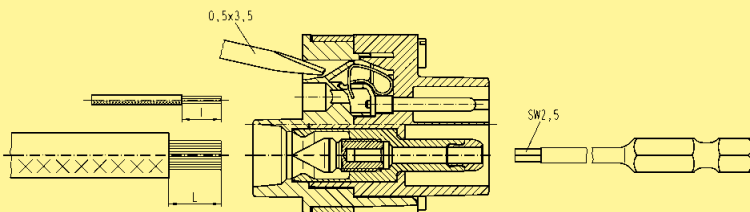

I: 剥线长度 用于信号针

L: 剥线长度 用于电源针

**步骤 2:**

信号针:

将螺丝起子 (0.5\*3.5) 拉出矩形腔体

电源针:

按住电线不动, 从结合界面端拧紧六角螺栓 (SW2.5), 拧紧力矩见05.06页

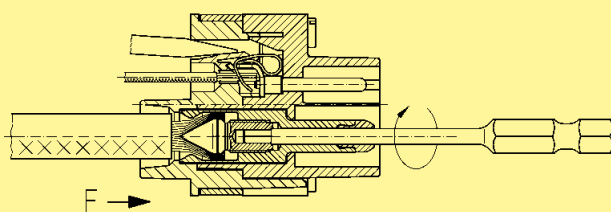

**步骤 3:**

完成连接

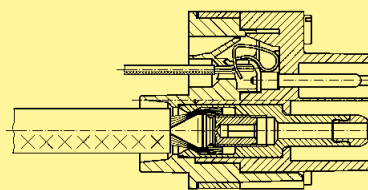

Han  
Com

描述

描述

尺寸 (mm)

**步骤 1:**

信号针:

绝缘剥线长度参见05.10页, 将电线插入矩形腔中

电源针:

绝缘剥线长度参见05.10页, 将电线插入矩形腔中顶到头为止  
不要扭曲线芯股。

**步骤 2:**

信号针:

用螺栓起子 ( 0.5x3.5 ) 拧紧螺栓, 力矩依据05.35页

电源针:

按住电线不动, 从结合界面端拧紧六角螺栓 ( SW2 ), 拧紧力矩见05.10页

**步骤 3:**

完成连接

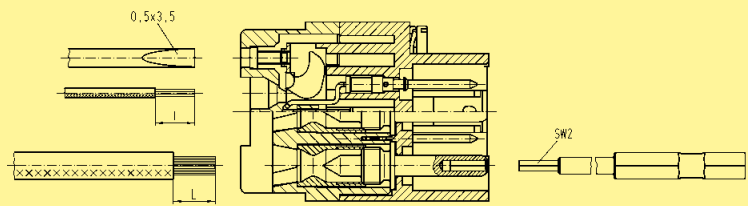

l: 剥线长度 用于信号针

L: 剥线长度 用于电源针

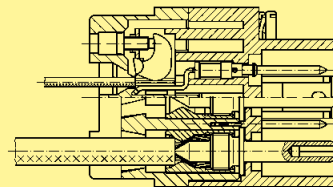
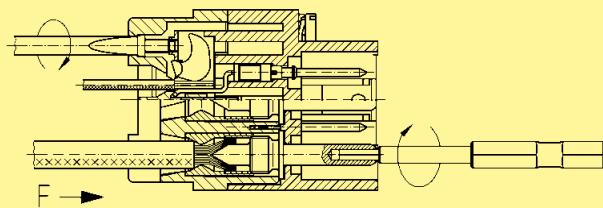

描述 描述 尺寸 (mm)

**步骤 1:**

信号针:

绝缘剥线长度参见05.18页，将电线插入矩形腔中

电源针:

绝缘剥线长度参见05.18页，将电线插入矩形腔中顶到头为止

不要扭曲线芯股。

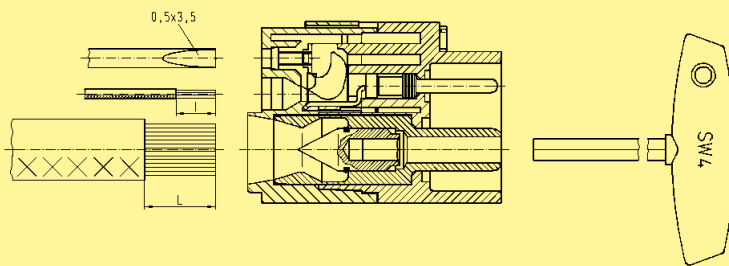

I: 信号针剥线长度

L: 电源针剥线长度

**步骤 2:**

信号针:

用螺栓起子 ( 0.5x3.5 ) 拧紧螺栓，力矩依据05.18页

电源针:

按住电线不动，从结合界面端拧紧六角螺栓 ( SW4 )，拧紧力矩见05.18页

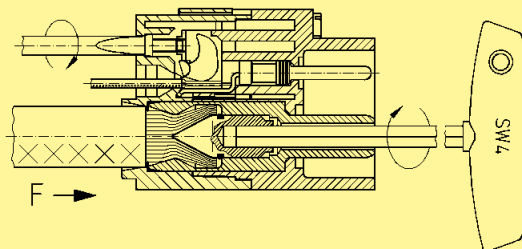

**步骤 3:**

完成连接

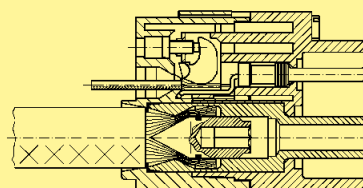

Han  
Com

描述

描述

尺寸 (mm)

**步骤 1:**

绝缘剥线长度参见05.20页，将电线插入矩形腔中顶到头为止  
不要扭曲线芯股。

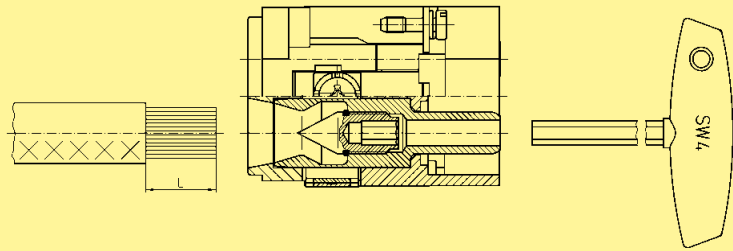

L: 电源针剥线长度

**步骤 2:**

按住电线不动，从结合界面端拧紧六角螺栓 ( SW4 )，拧紧力矩见05.20页

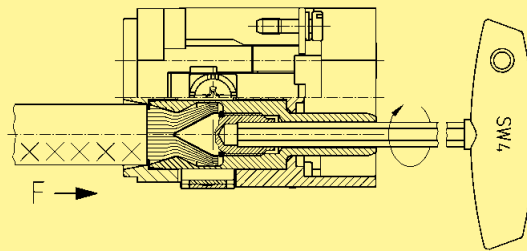

**步骤 3:**

完成连接

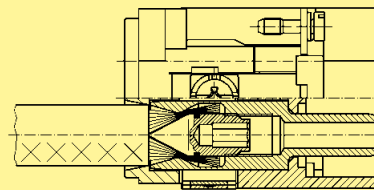

Han  
Com

已示公连接器,母连接器可用相同方法。

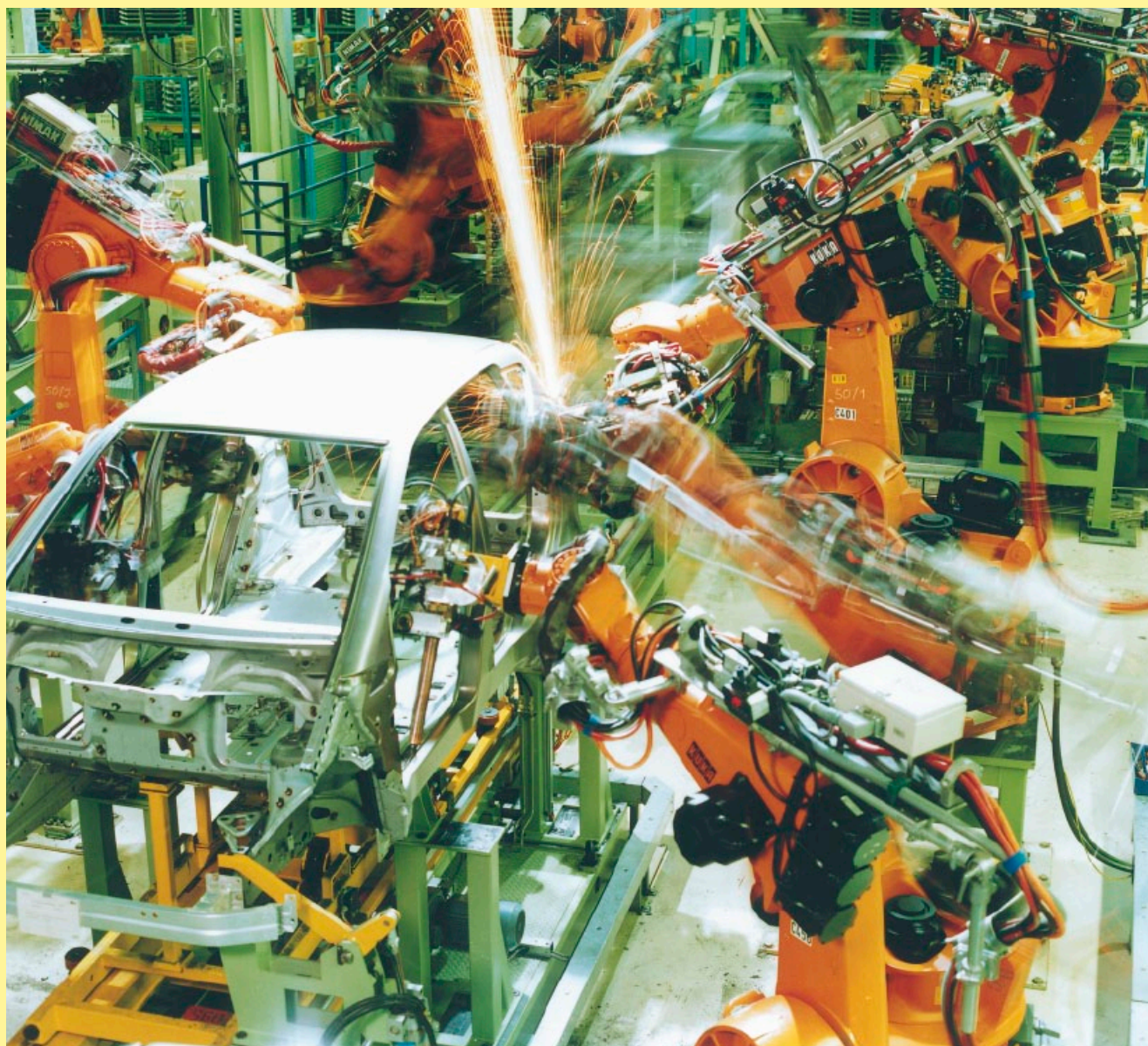

汽车生产的焊接机器人  
ABB Robotics AB, Västerås, Sweden

Han  
Com



## 内容

页

Han-Modular® 系统描述 .....	06.03
总结 Han-Modular® .....	06.04
Han-Modular® Compact .....	06.08
Han-Modular® Twin .....	06.10
Han-Modular® 活动框架 .....	06.12
Han-Modular® 对接架 .....	06.14
Han-Modular® ECO .....	06.16
Han® 200 A 轴向模块 .....	06.20
Han® 200 A 压接模块 .....	06.22
Han® 100 A 轴向模块 .....	06.24
Han® 100 A 压接模块 .....	06.26
Han® 70 A 轴向模块 .....	06.28
Han® 40 A 轴向模块 .....	06.30
Han® 40 A 压接模块 .....	06.32
Han® C 同轴模块 .....	06.34
Han® C 模块 压接 .....	06.36
Han® CC 防护模块 .....	06.38
Han® CD 模块 .....	06.40
Han E® 模块 .....	06.42
Han® EE 模块 .....	06.44
Han® EE Quick Lock 模块 .....	06.46
Han E® 防护模块 .....	06.48
Han® EEE 模块 .....	06.50
Han® ES 模块 .....	06.52
Han® HV 模块 .....	06.54
Han DD® 模块 .....	06.58
Han DD® Quick Lock 模块 .....	06.60
Han® DDD 模块 .....	06.62
Han® 高密度模块 .....	06.64
Han® D-Sub 模块 .....	06.66
Han® USB 模块 .....	06.68
Han® FireWire 模块 .....	06.70
Han® RJ45 模块 .....	06.72
Han® GigaBit 模块 .....	06.78
Han-Quintax® 模块 .....	06.82
Han® Coax 模块 .....	06.84
Han® Multi Contact 模块按照 DIN 41 626 .....	06.86
Han® Multi Contact 模块按照 D-Sub .....	06.88
Han® 气动模块 .....	06.90
Han® SC 模块 .....	06.94

Han-Elisa® .....	06. 96
Han-Elisa® Pt100 模块 .....	06. 98
Han-Elisa® 输出模块 .....	06.100
Han-Elisa® ID 模块 .....	06.102
Han-Modular® 附件.....	06.104

## Han-Modular®系统描述

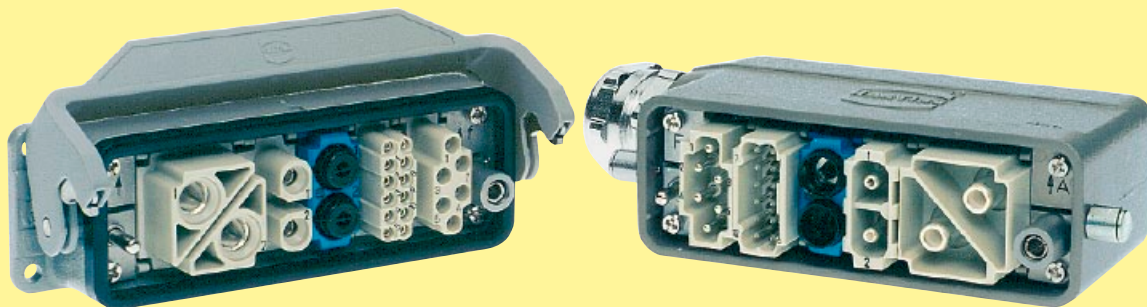

Han-Modular®系列是一种全新连接器插芯系统，能够满足用户的各种要求。通过与用户的紧密合作开发出一种模块化安装的连接器的，它通过简单组装不同的基本模块，满足设计者的多种需求。

所以，Han-Modular®是对Han-Com®系列的持续的后继开发，能将电源与信号组合于一个连接器内。

单独的模块可让电气，光，气动信号与电源连接组合于同一个连接器。

气动针亦可用于液体的连接。但根据VDE守则，液体不可与电气组合于同一个连接器上。

所有系统内的插针都经实践检验，可根据不同大小的上壳和底座，组合1至12种不同模块。

所有已插入安装架的模块都可随时移除或替换。

优点:

- 通过简易组装而实现特定的设计
- 可优化方案
- 可最少化存货

组装说明

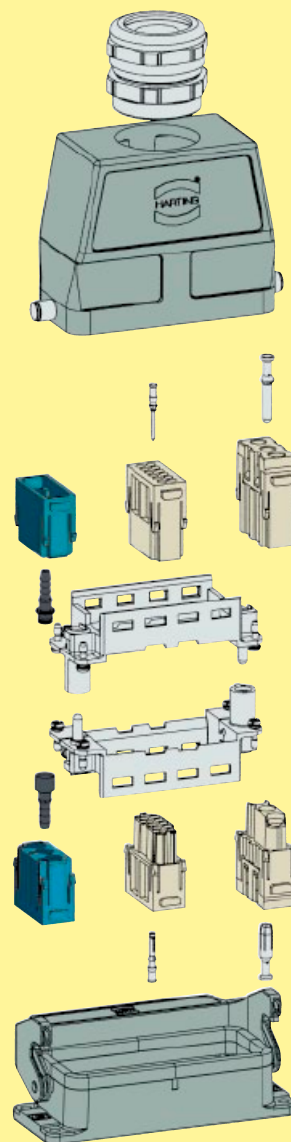

Han  
Modular



## Han-Modular® Compact

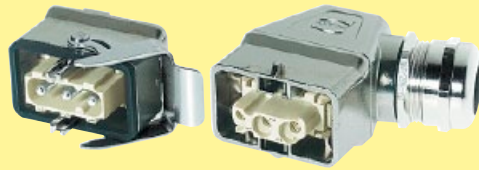

页 06.08

## Han-Modular® Twin



页 06.10

## Han-Modular® 活动框架在Han® B上壳/底座

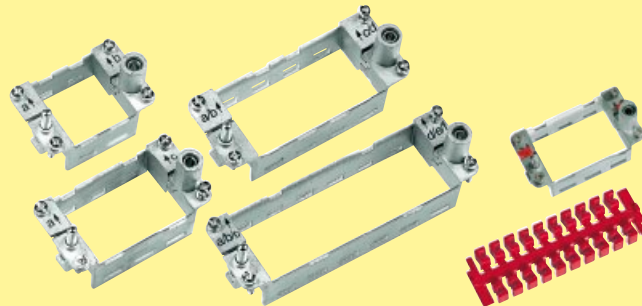

页 06.12

## Han-Modular® 对接架



页 06.14

## Han-Modular® ECO

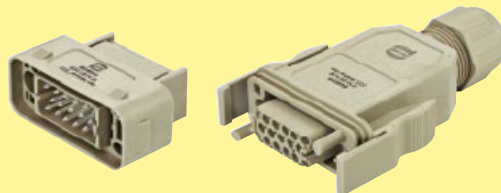

页 06.16

Han  
Modular

产品系列	Han® 200 A 轴向模块	Han® 200 A压接模块	Han® 100 A 轴向模块	Han® 100 A压接模块
针数	1	1	2	2
模块	轴向螺栓连接 	压接 	轴向螺栓连接 	压接 
额定电流	200 A	200 A	100 A	100 A
额定电压	1000 V	1000 V	1000 V	1000 V
线规 (截面积)	25 ... 70 mm <sup>2</sup>	25 ... 70 mm <sup>2</sup>	10 ... 38 mm <sup>2</sup>	10 ... 35 mm <sup>2</sup>
页	06.20	06.22	06.24	06.26
产品系列	Han® 70 A 轴向模块	Han® 40 A 轴向模块	Han® 40 A压接模块	Han® C 同轴模块
针数	2	2	2	3
模块	轴向螺栓连接 	轴向螺栓连接 	压接 	轴向螺栓连接 
额定电流	70 A	40 A	40 A	40 A
额定电压	1000 V	1000 V	1000 V	690 V
线规 (截面积)	6 ... 22 mm <sup>2</sup>	2.5 ... 10 mm <sup>2</sup>	1.5 ... 10 mm <sup>2</sup>	2.5 ... 10 mm <sup>2</sup>
页	06.28	06.30	06.32	06.34
产品系列	Han® C 模块	Han® CC 防护模块	Han® CD模块	Han E®模块
针数	3	4	3 / 4	6
模块	压接 	压接 	压接 	压接 
额定电流	40 A	40 A	40 A / 10 A	16 A
额定电压	400 / 690 V	830 V	830 V / 830 V	500 V
线规 (截面积)	1.5 ... 10 mm <sup>2</sup>	1.5 ... 6 mm <sup>2</sup>	1.5 ... 6 mm <sup>2</sup> / 0.14 ... 2.5 mm <sup>2</sup>	0.14 ... 4 mm <sup>2</sup>
页	06.36	06.38	06.40	06.42
产品系列	Han® EE模块	Han® EE Quick Lock模块	Han E® 防护模块	Han® EEE模块
针数	8	8	6	20
模块	压接 	Quick Lock接线方式 	压接 	压接 
额定电流	16 A	16 A	16 A	16 A
额定电压	400 V	400 V	830 V	500 V
线规 (截面积)	0.14 ... 4 mm <sup>2</sup>	0.5 ... 2.5 mm <sup>2</sup>	0.14 ... 4 mm <sup>2</sup>	0.14 ... 4 mm <sup>2</sup>
页	06.44	06.46	06.48	06.50

产品系列	Han® ES模块	Han® HV模块	Han® HV模块	Han DD®模块
针数	5	2	2	12
模块	笼式弹片接线	压接	压接	压接
额定电流	16 A	16 A	40 A	10 A
额定电压	400 V	2900 / 5000 V	2900 / 5000 V	250 V
线规 (截面积)	0.14 ... 2.5 mm <sup>2</sup>	0.5 ... 4 mm <sup>2</sup>	1.5 ... 10 mm <sup>2</sup>	0.14 ... 2.5 mm <sup>2</sup>
页	06.52	06.54	06.56	06.58

产品系列	Han DD® Quick Lock模块	Han® DDD模块	Han® 高密度模块	Han® D-Sub模块
针数	12	17	25	9
模块	Quick Lock接线方式	压接	压接	压接
额定电流	10 A	10 A	4 A	5 A
额定电压	250 V	160 V	50 V	50 V
线规 (截面积)	0.25 ... 1.5 mm <sup>2</sup>	0.14 ... 2.5 mm <sup>2</sup>	0.08 ... 0.52 mm <sup>2</sup>	0.08 ... 0.52 mm <sup>2</sup>
页	06.60	06.62	06.64	06.66

产品系列	Han® USB模块	Han® FireWire模块	Han® RJ45模块	Han® GigaBit模块
针数	4	6	8	8
模块	USB 2.0	IEEE 1394	Ethernet Cat. 6	Ethernet Cat. 6
页	06.68	06.70	06.72	06.78

产品系列	Han-Quintax®模块				Han® Multi Contact模块	
针数	2				4	
模块						
页	06.82		06.84		06.86	06.88
针	Han-Quintax® 针 4 + 屏蔽	高密度Quintax针 8 + 屏蔽	Han D® 75 Ω同轴针 1 + 屏蔽	E® 50 Ω同轴针 1 + 屏蔽	FOC针	同轴插针
			75 Ω	50 Ω	多模 F.O. HCS®*/PCF F.O. 1 mm POF	50 Ω RG 174 75 Ω RG 179 50 Ω RG 58

产品系列	Han® 气动模块		Han® SC模块	Han-Elisa®	空模块
针数	2	3	4		
模块					
页	06.90	06.92	06.94	06.96	06.104
针	气动针 Ø 6 mm		SC针	温度 I/O 模块 ID模块	
	Ø 6.0 mm	Ø 1.6 mm Ø 3.0 mm Ø 4.0 mm			

\* HCS® = 硬石英包层Hard Clad Silica (SpecTran公司注册商标)

## 特点

- 设计紧凑,节省空间
- 模块结构增加灵活性
- 简单快捷的组装
- 设计坚固耐用
- 两个部分的金属扣底座

## 技术参数

### 上壳/底座

材料	压铸锌
表面	镀镍
锁紧组件	不锈钢
上壳/底座密封件	NBR
温度范围	-40 °C ... +125 °C
防护等级依据DIN EN 60 529	
用于耦合连接器	IP 65
机械寿命	
- 插拔次数	500
接地针	
线规 (截面积)	10 mm <sup>2</sup> / AWG 8
剥线长度	10 mm
拧紧力矩	1 Nm

### 底座的保护盖, 不封底

材料	聚碳酸酯
锁紧组件	聚酰胺
上壳/底座密封件	NBR
温度范围	-40 °C ... +125 °C
防护等级依据DIN EN 60 529	
用于耦合连接器	IP 65
可燃性按照UL 94	V 0

## 电流承载能力

连接器电流承载能力受接触件材料的热负荷能力限制, 包括连接和绝缘零件。因此降额曲线在不超过允许的最高温度下, 有限显示电流均匀持续地 (非跨极速) 通过每个连接器的接点。

测量和测试技术依照DIN EN 60 512-5

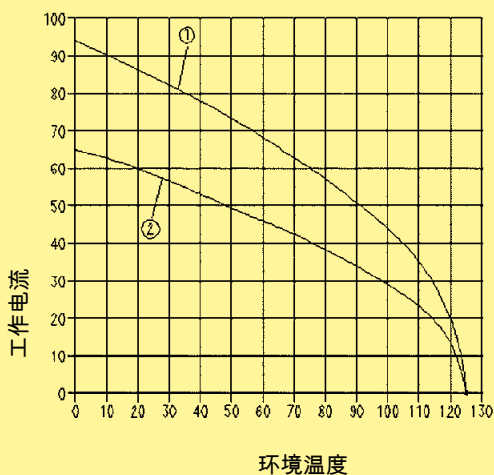

① Han® 轴向螺栓连接模块, 线规 (截面积): 10 mm<sup>2</sup>

② Han® C 模块, 线规 (截面积): 6 mm<sup>2</sup>

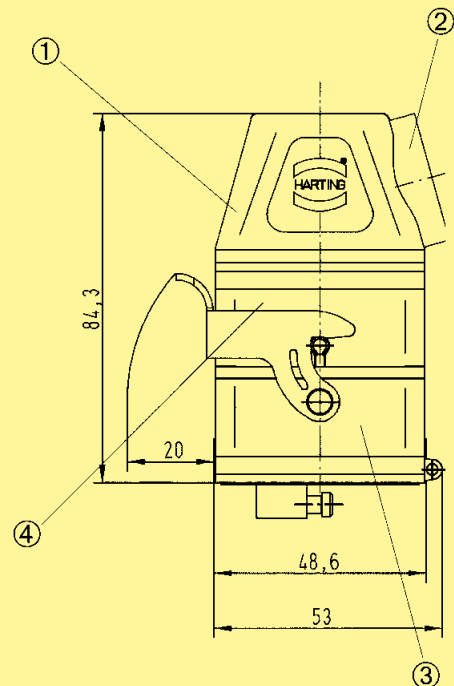

- ① 边出线上壳
- ② 螺纹 M25
- ③ 不封底下壳配备锁扣
- ④ 中间壳

名称	订货号	图纸	尺寸 (mm)
上壳 边出线 M25	19 14 001 0501	发货包括4枚螺钉 	
上壳 顶出线 M25	19 14 001 0401	发货包括4枚螺钉 	
上壳 顶出线 M32	19 14 001 0402	发货包括4枚螺钉 	
中间壳	09 14 001 0311		
中间壳保护盖	09 14 001 5402		
不封底底座	09 14 001 0301		面板开孔
底座的保护盖, 不封底	09 14 001 5401		

Han  
Modular

## 特点

- 设计紧凑,节省空间
- 模块组装因此高度灵活
- 简单快捷的组装
- 设计坚固耐用
- 上壳包括两部份

## 技术参数

### 上壳/底座

材料	压铸铝
表面	粉末涂层
锁紧组件	Han-Easy Lock®
材料	
穿板式底座	
屏蔽框架	压铸锌
上壳/底座密封件	NBR
温度范围	-40 °C ... +125 °C
防护等级依据DIN EN 60 529	
用于耦合连接器	IP 65
机械寿命	
- 插拔次数	≥ 500
接地针	
线规 (截面积)	10 mm <sup>2</sup> / AWG 8
剥线长度	10 mm
拧紧力矩	1 Nm

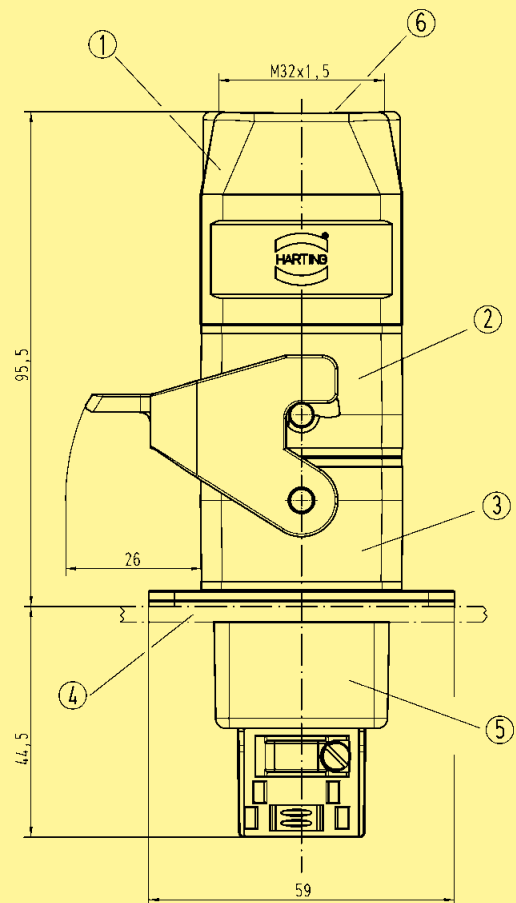

- ① 顶出线上壳
- ② 中间壳
- ③ 不封底下壳配备锁扣
- ④ 开关柜面板
- ⑤ 分体式上壳
- ⑥ 螺纹 M32



名称	订货号	图纸	尺寸 (mm)
上壳 顶出线 M32	19 14 002 0402		
屏蔽框架	09 14 000 9924		
中间壳	09 14 002 0311		
不封底底座	09 14 002 0301		面板开孔 
穿板式底座	09 14 000 9928		面板开孔 

Han  
Modular

06  
11

粗体项目备有存货



## 特点

- 按照VDE的前置的接地系统
- 模块只可对准安装从而保证正确方位。
- 按英文字母顺序标识模块位置
- 高度机械可靠性防止震动和冲击
- 不需工具退出模块

## 技术参数

规格 DIN EN 60 664-1  
DIN EN 61 984

认证  

### 活动框架

模块数量	2, 3, 4, 6
接地针	
线规 (截面积)	
- 电源端 *	4 ... 10 mm <sup>2</sup> AWG 12 ... 8
- 信号端	1 ... 2.5 mm <sup>2</sup> AWG 18 ... 14
材料	压铸铝
温度范围	-40 °C ... +125 °C
机械寿命	
- 插拔次数	≥ 500

### 上壳/底座

上壳/下壳的选择	参照章节30/章节31
材料	压铸铝
表面	粉末涂层 RAL 7037
锁紧组件	Han-Easy Lock®
上壳/底座密封件	NBR
温度范围	-40 °C ... +125 °C
防护等级依据DIN EN 60 529	
用于耦合连接器	IP 65

### 附件

上壳/底座编码	第40章
---------	------

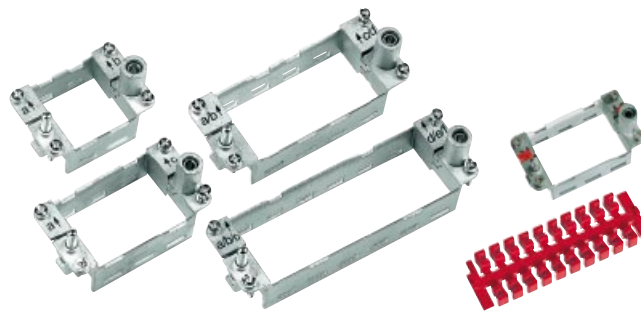

名称	尺寸	上壳/底座订货号 2) 标注 A ... F	标注 a ... f	图纸	尺寸 (mm)																				
2个模块活动框架	6 B	09 14 006 0303	09 14 006 0313	上壳 	底座																				
3个模块活动框架	10 B	09 14 010 0303	09 14 010 0313																						
4个模块活动框架	16 B	09 14 016 0303	09 14 016 0313																						
6个模块活动框架	24 B	09 14 024 0303	09 14 024 0313	 面板开孔  <table border="1"> <thead> <tr> <th>尺寸</th> <th>A</th> <th>B</th> <th>C</th> </tr> </thead> <tbody> <tr> <td>6 B</td> <td>35</td> <td>44</td> <td>52</td> </tr> <tr> <td>10 B</td> <td>49</td> <td>57</td> <td>66</td> </tr> <tr> <td>16 B</td> <td>64</td> <td>77.5</td> <td>85.5</td> </tr> <tr> <td>24 B</td> <td>94</td> <td>104</td> <td>112</td> </tr> </tbody> </table>	尺寸	A	B	C	6 B	35	44	52	10 B	49	57	66	16 B	64	77.5	85.5	24 B	94	104	112	
尺寸	A	B	C																						
6 B	35	44	52																						
10 B	49	57	66																						
16 B	64	77.5	85.5																						
24 B	94	104	112																						
固定活动框架(每组20个) 用于活动 框架 (20个每组)		09 14 000 9960	09 14 000 9960	 十分适合用于 框架的预组装																					

Han  
Modular

1) 间距最多20.5 mm  
2) 活动框架可用于上壳或底座两个不同的标注都必须用于同一个连接器上!

粗体项目备有存货

## 特点

- 抽屉式系统用盲插连接器系统
- 直接面板安装无需底座
- 设计十分坚固耐用
- 坚固的前置导向销和浮动导套
- 可以标准M4螺丝固定

### 注释

由于塑料制的对接架没有接地，因此面板需要独立接地。







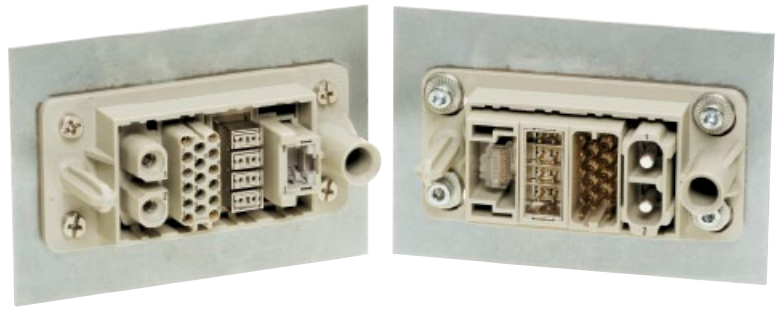

## 技术参数

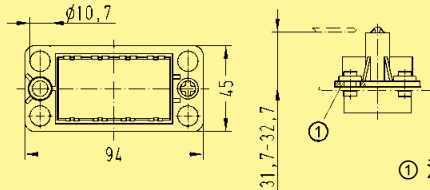
规格	DIN EN 60 664-1 DIN EN 61 984
----	----------------------------------

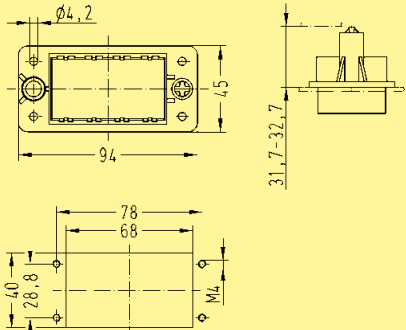
### 对接架

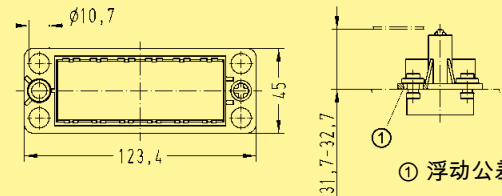
模块数量	4, 6
材料	
- 对接架	聚碳酸酯
- 浮动垫圈	压铸锌
浮动范围	± 2 mm
温度范围	-40 °C ... +125 °C
可燃性按照UL 94	V 0
机械寿命	
- 插拔次数	≥ 500

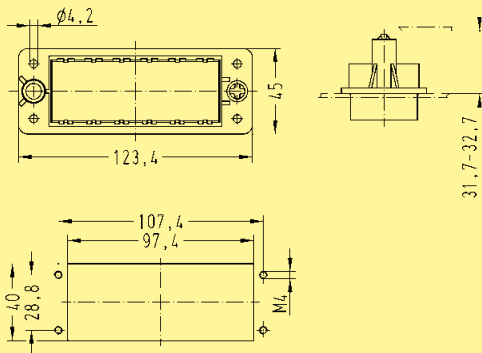

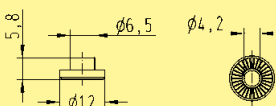
名称	标注 A ... F <sup>1)</sup>	订货号 标注 a ... f <sup>2)</sup>	图纸	尺寸 (mm)
4个模块用对接架 	<b>09 14 016 1701</b>			① 浮动公差是± 2 mm
4个模块用对接架 		<b>09 14 016 1711</b>		面板开孔
6个模块对接架 	<b>09 14 024 1701</b>			① 浮动公差是± 2 mm
6个模块对接架 		<b>09 14 024 1711</b>		面板开孔
浮动垫圈 使用M4固定螺钉可使支架浮动安装 	<b>09 14 000 9936</b>			

1) 浮动安装  
2) 固定

## 特点

- 适用于所有Han-Modular®单模块
- 带接地的变种是用模块的第1位作为接地连接
- 设计轻巧.节省空间
- 低成本的塑料上壳/底座

## 技术参数





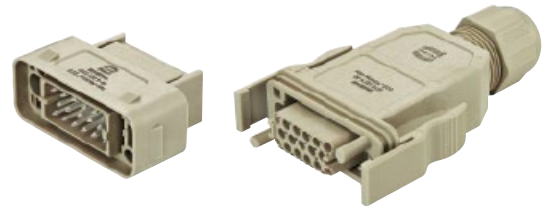

规格	DIN EN 60 664-1 DIN EN 61 984
----	----------------------------------

### 上壳/底座

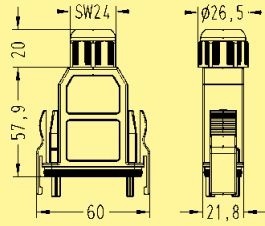
材料	
- 上壳/底座	聚碳酸酯
- 密封	NBR
- 电缆密封圈	聚酰胺
温度范围	-40 °C ... +85 °C
可燃性按照UL 94	V 0
防护等级依据DIN EN 60 529	
用于耦合连接器	IP 20 / IP 65
机械寿命	
- 插拔次数	≥ 500

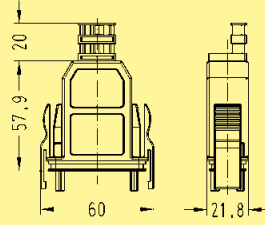
塑料上壳/底座  
带PE标识

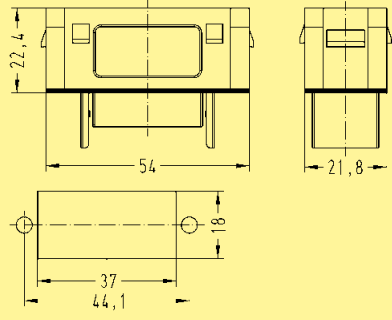

名称	订货号	图纸	尺寸 (mm)
上壳 带PE标识(pin 1 = PE) IP 65 顶出线 	<b>09 14 001 0421</b>		
上壳 带PE标识(pin 1 = PE) IP 20 顶出线 	<b>09 14 001 0423</b>		
上壳 带PE标识(pin 1 = PE) IP 20 / IP 65 顶出线 	<b>09 14 001 0321</b>		面板开孔
编码针 	<b>09 14 000 9929</b>		供货范围 每件8个

Han  
Modular

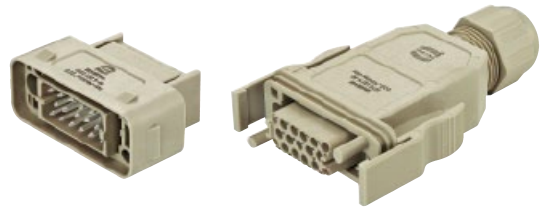

塑料上壳/底座  
不带PE

Han  
Modular

名称	订货号	图纸	尺寸 (mm)
上壳 不帶PE IP 65 顶出线	09 14 001 0420		
上壳 不帶PE IP 20 顶出线	09 14 001 0422		
上壳 不帶PE IP 20 / IP 65 顶出线	09 14 001 0320		面板开孔
编码针	09 14 000 9929		供货范围 每件8个





## 特点

- 同轴螺栓接线方式
- 无需特殊工具
- 电源模块用于线截面积最大 70mm<sup>2</sup>
- 带3 + PE连接器适用于Han® 32 B底座
- 兼容于配压接针的Han® 200 A模块

## 技术参数

规格 DIN EN 60 664-1  
DIN EN 61 984

认证

### 连接体

针数 1  
电气数据  
按照EN 61 984 **200 A 1000 V 8 kV 3**  
额定电流 200 A  
额定电压 1000 V  
额定脉冲电压 8 kV  
污染程度 3

额定电压 600 V  
按照UL  
绝缘阻抗  $\geq 10^{10} \Omega$   
材料 聚碳酸酯  
温度范围 -40 °C ... +125 °C  
可燃性按照UL 94 V 0  
机械寿命  
- 插拔次数  $\geq 500$

### 针

材料 铜合金  
表面  
- 镀银 3  $\mu\text{m}$ 银  
接触电阻 0.2 m $\Omega$   
螺栓接线  
- 线规 (截面积)<sup>1)</sup> 25 ... 70 mm<sup>2</sup>  
- AWG 2 ... 00  
- 六角扳手 SW 5  
- 剥线长度 16 mm  
- 拧紧力矩

mm <sup>2</sup>	25	35	50	70
Nm	8	8	9	10

Han  
Modular

## 电流承载能力

连接器电流承载能力受接触件材料的热负荷能力限制，包括连接和绝缘零件。因此降额曲线在不超过允许的最高温度下，有限显示电流均匀持续地（非跨极速）通过每个连接器的接点。

测量和测试技术依照DIN EN 60 512-5

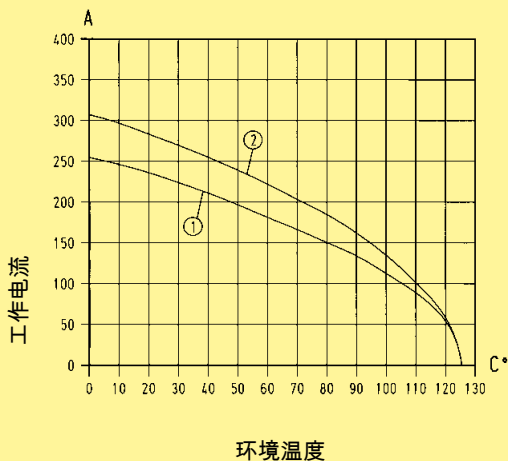

① 24 B上壳/底座配备3模块; 截面积: 50 mm<sup>2</sup>

② 24 B上壳/底座配备3模块; 截面积: 70 mm<sup>2</sup>

针数

1

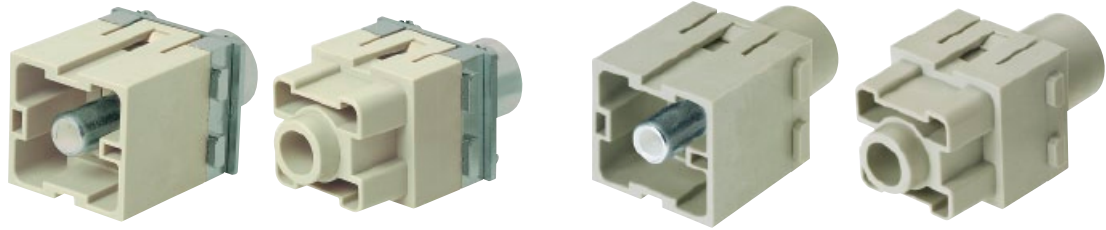

名称	订货号		图纸	尺寸 (mm)
	公插芯 (M)	母插芯 (F)		
轴向螺栓连接 200 A				
25 ... 40 mm <sup>2</sup>	09 14 001 2663	09 14 001 2763		
40 ... 70 mm <sup>2</sup>	09 14 001 2662	09 14 001 2762		
轴向螺栓连接 200 A PE (接地)				
25 ... 40 mm <sup>2</sup>	09 14 001 2668	09 14 001 2768		
40 ... 70 mm <sup>2</sup>	09 14 001 2667	09 14 001 2767		

Han  
Modular

名称	订货号	图纸	尺寸 (mm)
六角工具 SW 5 用于轴向螺栓套件			
配备手柄	09 99 000 0364		
适配器 3/8"	09 99 000 0371		



06  
21

粗体项目备有存货

## 特点

- 压接接线方式
- 插针可于配合面移除
- 兼容于配备螺栓接线的Han® 200 A模块

## 技术参数

规格	EN 50 124-1 DIN EN 60 664-1 DIN EN 61 984
连接体	
针数	1
电气数据	
按照EN 61 984	<b>200 A 1000 V 8 kV 3</b>
额定电流	200 A
额定电压	1000 V
额定脉冲电压	8 kV
污染程度	3
绝缘阻抗	$\geq 10^{10} \Omega$
材料	聚碳酸酯
温度范围	-40 °C ... +125 °C
可燃性按照UL 94	V 0
机械寿命	
- 插拔次数	$\geq 500$

针	
材料	铜合金
表面	
- 镀银	3 $\mu\text{m}$ 银
接触电阻	$\leq 0.3 \text{ m}\Omega$
压接	
- $\text{mm}^2$	25 ... 70 $\text{mm}^2$
剥线长度	22.5 mm
最大绝缘直径	18 mm

### 电流承载能力

连接器电流承载能力受接触件材料的热负荷能力限制，包括连接和绝缘零件。因此降额曲线在不超过允许的最高温度下，有限显示电流均匀持续地（非跨极速）通过每个连接器的接点。

测量和测试技术依照DIN EN 60 512-5

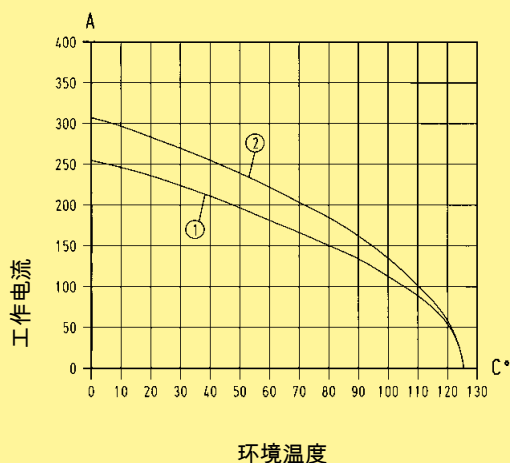

① 24 B上壳/底座配备3模块; 截面积: 50  $\text{mm}^2$

② 24 B上壳/底座配备3模块; 截面积: 70  $\text{mm}^2$

针数

# 1

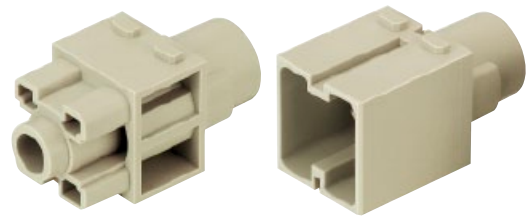

名称	公插芯 (M)	母插芯 (F)	订货号	图纸	尺寸 (mm)
压接模块	09 14 001 3001	09 14 001 3101			

Han Modular

名称	线规 (截面积) (mm <sup>2</sup> )	公针	母针	订货号	图纸	尺寸 (mm)
压针 镀银	25	09 11 000 6120	09 11 000 6220			
	35	09 11 000 6121	09 11 000 6221			
	50	09 11 000 6122	09 11 000 6222			
	70	09 11 000 6123	09 11 000 6223			

线规 (截面积)	∅	剥线长度
25 mm <sup>2</sup>	7	22.5 mm
35 mm <sup>2</sup>	8.2	22.5 mm
50 mm <sup>2</sup>	10	22.5 mm
70 mm <sup>2</sup>	11.5	22.5 mm

符合IEC 60 228 Class 5 标准的多股线

## 特点

- 同轴螺栓接线方式
- 无需特殊工具
- 以特别电缆终端套管连接到PE针
- 兼容于配备压接针的Han® 100 A模块

## 技术参数

规格 DIN EN 60 664-1  
DIN EN 61 984

认证

### 连接体

针数 2  
电气数据  
按照EN 61 984 **100 A 1000 V 8 kV 3**  
额定电流 100 A  
额定电压 1000 V  
额定脉冲电压 8 kV  
污染程度 3

额定电压  
按照UL 600 V  
绝缘阻抗  $\geq 10^{10} \Omega$   
材料 聚碳酸酯  
温度范围 -40 °C ... +125 °C  
可燃性按照UL 94 V 0  
机械寿命  
- 插拔次数  $\geq 500$

### 针

材料 铜合金  
表面  
- 镀银 3  $\mu\text{m}$ 银  
接触电阻 0.3 m $\Omega$   
螺栓接线  
- 线规 (截面积)<sup>1)</sup> 10 ... 38 mm<sup>2</sup>  
- AWG 6 ... 2  
- 六角扳手 SW 4  
- 剥线长度 13 mm  
- 拧紧力矩

mm <sup>2</sup>	10	16	25	35
Nm	6	6	7	8

### 电流承载能力

连接器电流承载能力受接触件材料的热负荷能力限制，包括连接和绝缘零件。因此降额曲线在不超过允许的最高温度下，有限显示电流均匀持续地（非跨极速）通过每个连接器的接点。

测量和测试技术依照DIN EN 60 512-5

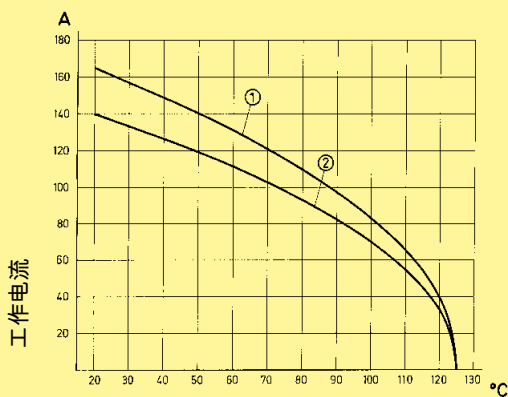

环境温度

① 24 B上壳/底座配备3模块; 截面积: 35 mm<sup>2</sup>

② 24 B上壳/底座配备3模块; 截面积: 25 mm<sup>2</sup>

针数

# 2

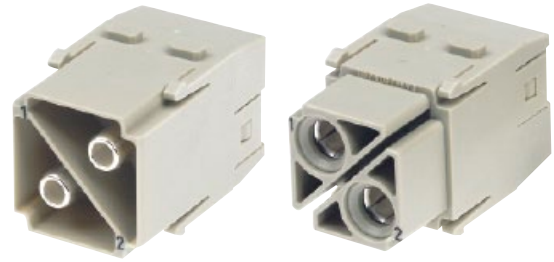

名称	订货号		图纸	尺寸 (mm)
	公插芯 (M)	母插芯 (F)		
轴向螺栓连接 100 A				
10 ... 25 mm <sup>2</sup>	09 14 002 2653	09 14 002 2753		
16 ... 35 mm <sup>2</sup>	09 14 002 2651	09 14 002 2751		
38 mm <sup>2</sup>	09 14 002 2650	09 14 002 2750		

Han Modular

名称	订货号	图纸	尺寸 (mm)
六角键SW 4 用于固定螺丝钉			
配备手柄	09 99 000 0363		
适配器3/8"	09 99 000 0370		
电缆终端套管 16 mm <sup>2</sup> 用于PE拓展			
注释 只可用于高结构的 上壳底座	09 14 000 9912	<p>对于符合 DIN 46 230 的 16 mm<sup>2</sup> 范围 (诸如: K25, co. Klauke) 的非绝缘电缆套管请用压接工具</p>	

06  
25

粗体项目备有存货

## 特点

- 压接接线方式
- 插针可于配合面移除
- 以特别电缆终端套管连接到PE针
- 兼容于配备螺栓接线的Han® 100 A模块

## 技术参数

规格 DIN EN 60 664-1  
DIN EN 61 984

认证

### 连接体

针数	2
电气数据	
按照EN 61 984	<b>100 A 1000 V 8 kV 3</b>
额定电流	100 A
额定电压	1000 V
额定脉冲电压	8 kV
污染程度	3
绝缘阻抗	≥ 10 <sup>10</sup> Ω
材料	聚碳酸酯
温度范围	-40 °C ... +125 °C
可燃性按照UL 94	V 0
机械寿命	
- 插拔次数	≥ 500

### 针

材料	铜合金
表面	
- 镀银	3 μm银
接触电阻	≤ 0.3 mΩ
压接	
- mm <sup>2</sup>	10 ... 35 mm <sup>2</sup>
最大电缆直径	14 mm

### 电流承载能力

连接器电流承载能力受接触件材料的热负荷能力限制，包括连接和绝缘零件。因此降额曲线在不超过允许的最高温度下，有限显示电流均匀持续地（非跨极速）通过每个连接器的接点。

测量和测试技术依照DIN EN 60 512-5

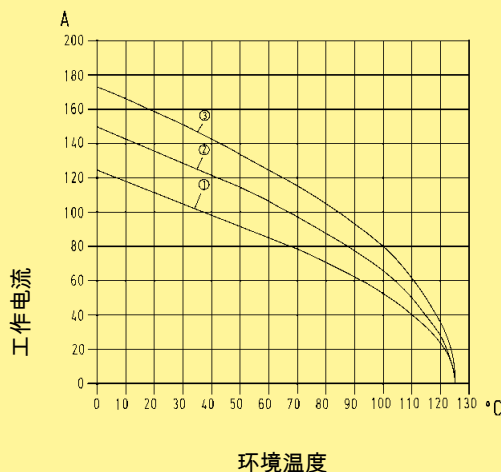

- ① 24 B上壳/底座配备3模块; 截面积: 16 mm<sup>2</sup>
- ② 24 B上壳/底座配备3模块; 截面积: 25 mm<sup>2</sup>
- ③ 24 B上壳/底座配备3模块; 截面积: 35 mm<sup>2</sup>

### 压接区域 (C)

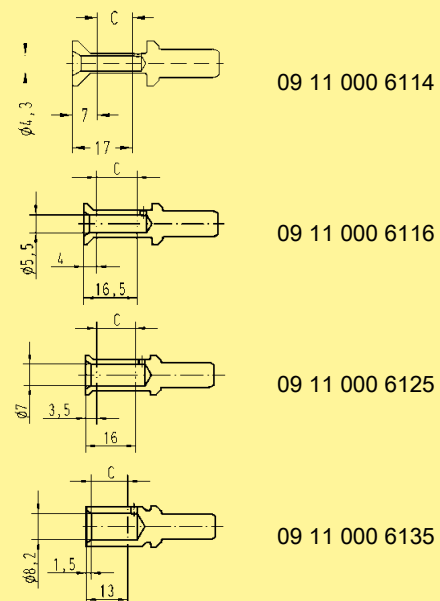

针数

# 2

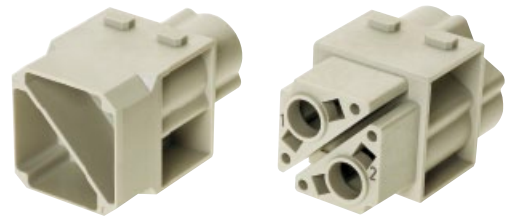

名称	订货号		图纸	尺寸 (mm)
	公插芯 (M)	母插芯 (F)		
压接 模块	<b>09 14 002 3051</b>	<b>09 14 002 3151</b>		
拆卸工具 用于TC插针	<b>09 99 000 0383</b>	<b>09 99 000 0383</b>		

Han  
Modular

名称	线规 (截面积) (mm <sup>2</sup> )	公针	订货号	母针	图纸	尺寸 (mm)															
压针 镀银																					
	10	<b>09 11 000 6114</b>	<b>09 11 000 6214</b>																		
	16	<b>09 11 000 6116</b>	<b>09 11 000 6216</b>																		
	25	<b>09 11 000 6125</b>	<b>09 11 000 6225</b>																		
	35	<b>09 11 000 6135</b>	<b>09 11 000 6235</b>																		
						<table border="1"> <thead> <tr> <th>线规 (截面积)</th> <th>Ø</th> <th>剥线长度</th> </tr> </thead> <tbody> <tr> <td>10 mm<sup>2</sup></td> <td>4.3</td> <td>19 mm</td> </tr> <tr> <td>16 mm<sup>2</sup></td> <td>5.5</td> <td>19 mm</td> </tr> <tr> <td>25 mm<sup>2</sup></td> <td>7</td> <td>19 mm</td> </tr> <tr> <td>35 mm<sup>2</sup></td> <td>8.2</td> <td>16 mm</td> </tr> </tbody> </table>	线规 (截面积)	Ø	剥线长度	10 mm <sup>2</sup>	4.3	19 mm	16 mm <sup>2</sup>	5.5	19 mm	25 mm <sup>2</sup>	7	19 mm	35 mm <sup>2</sup>	8.2	16 mm
线规 (截面积)	Ø	剥线长度																			
10 mm <sup>2</sup>	4.3	19 mm																			
16 mm <sup>2</sup>	5.5	19 mm																			
25 mm <sup>2</sup>	7	19 mm																			
35 mm <sup>2</sup>	8.2	16 mm																			
符合IEC 60 228 Class 5 标准的多股线																					

06  
27

粗体项目备有存货



## 特点

- 同轴螺栓接线方式
- 2根用于电源电路的插针(70A)
- 公插芯带保护帽
- 模块的极化
- 带手指误触保护的公母针

## 技术参数

规格 DIN EN 60 664-1  
DIN EN 61 984

认证

### 连接体

针数 2  
电气数据  
按照EN 61 984 **70 A 1000 V 8 kV 3**  
额定电流 70 A  
额定电压 1000 V  
额定脉冲电压 8 kV  
污染程度 3

额定电压  
按照UL 600 V  
绝缘阻抗  $\geq 10^{10} \Omega$   
材料 聚碳酸酯  
温度范围  $-40^\circ\text{C} \dots +125^\circ\text{C}$   
可燃性按照UL 94 V 0  
机械寿命  
- 插拔次数  $\geq 500$

### 针

材料 铜合金  
表面

- 镀银 3  $\mu\text{m}$ 银  
接触电阻 0.5 m $\Omega$

#### 螺栓接线

- 线规 (截面积)<sup>1)</sup> 6 ... 22 mm<sup>2</sup>  
- AWG 8 ... 4  
- 六角扳手 SW 2.5

mm <sup>2</sup>	6	10	16	22
mm	11 <sup>+1</sup>	11 <sup>+1</sup>	11 <sup>+1</sup>	12.5 <sup>+1</sup>

- 拧紧力矩

mm <sup>2</sup>	6	10	16	22
Nm	2	3	4	4

## 电流承载能力

连接器电流承载能力受接触件材料的热负荷能力限制，包括连接和绝缘零件。因此降额曲线在不超过允许的最高温度下，有限显示电流均匀持续地（非跨极速）通过每个连接器的接点。

测量和测试技术依照DIN EN 60 512-5

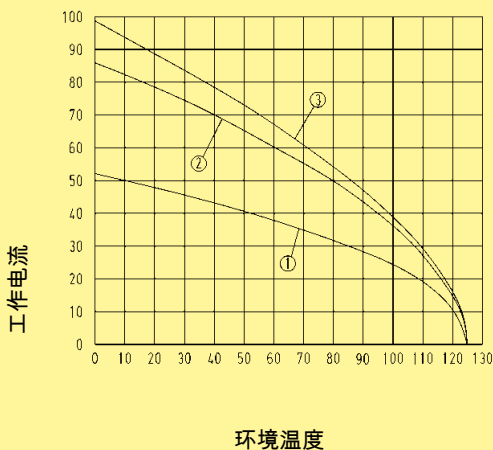

- ① 24 B上壳/底座配备6模块; 截面积: 6 mm<sup>2</sup>  
② 24 B上壳/底座配备6模块; 截面积: 16 mm<sup>2</sup>  
③ 24 B上壳/底座配备6模块; 截面积: 22 mm<sup>2</sup>

针数

2

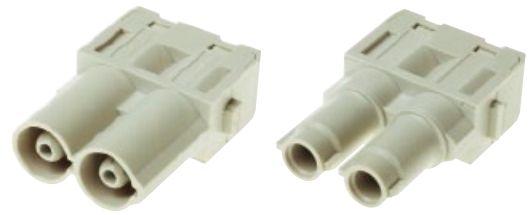

名称	订货号		图纸	尺寸 (mm)
	公插芯 (M)	母插芯 (F)		
轴向螺栓连接 70 A				
6 ... 16 mm <sup>2</sup>	09 14 002 2646	09 14 002 2741		
14 ... 22 mm <sup>2</sup>	09 14 002 2647	09 14 002 2742		
轴向螺栓连接 70 A 带手指误触保护的公母针				
6 ... 16 mm <sup>2</sup>	09 14 002 2641			
14 ... 22 mm <sup>2</sup>	09 14 002 2642			

Han  
Modular

名称	订货号	图纸	尺寸 (mm)
六角键 SW 2.5 用于固定螺丝钉			
Bit 1/4"	09 99 000 0375		



## 特点

- 同轴螺栓接线方式
- 无需特殊工具
- 兼容于配备压接针的Han® 40 A模块

## 技术参数

规格 DIN EN 60 664-1  
DIN EN 61 984

认证

### 连接体

针数 2  
电气数据  
按照EN 61 984 **40 A 1000 V 8 kV 3**  
额定电流 40 A  
额定电压 1000 V  
额定脉冲电压 8 kV  
污染程度 3

额定电压 600 V  
按照UL  
绝缘阻抗  $\geq 10^{10} \Omega$   
材料 聚碳酸酯  
温度范围 -40 °C ... +125 °C  
可燃性按照UL 94 V 0  
机械寿命  
- 插拔次数  $\geq 500$

### 针

材料 铜合金  
表面  
- 镀银 3  $\mu\text{m}$ 银  
接触电阻 0.5 m $\Omega$

螺栓接线  
- 线规 (截面积)<sup>1)</sup> 2.5 ... 10 mm<sup>2</sup>  
- AWG 14 ... 8  
- 六角扳手 SW 2

mm <sup>2</sup>	2.5	4	6	10
mm	5 <sup>+1</sup>	5 <sup>+1</sup>	8 <sup>+1</sup>	11 <sup>+1</sup>

- 拧紧力矩

mm <sup>2</sup>	2.5	4	6	10
Nm	1.5	1.5	2	2

## 电流承载能力

连接器电流承载能力受接触件材料的热负荷能力限制，包括连接和绝缘零件。因此降额曲线在不超过允许的最高温度下，有限显示电流均匀持续地（非跨极速）通过每个连接器的接点。

测量和测试技术依照DIN EN 60 512-5

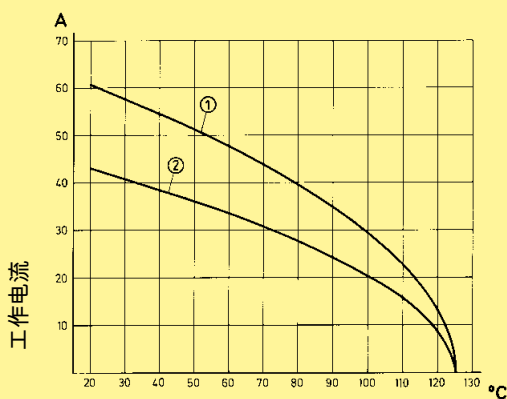

环境温度

① 24 B上壳/底座配备6模块; 截面积: 10 mm<sup>2</sup>

② 24 B上壳/底座配备6模块; 截面积: 6 mm<sup>2</sup>

针数

# 2

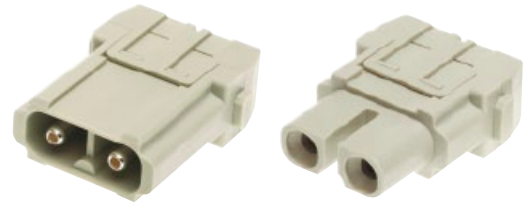

名称	订货号		图纸	尺寸 (mm)
	公插芯 (M)	母插芯 (F)		
轴向螺栓连接 40 A			<p>接线侧针排列视图</p>	
2.5 ... 8 mm <sup>2</sup>	09 14 002 2601	09 14 002 2701		
6 ... 10 mm <sup>2</sup>	09 14 002 2602	09 14 002 2702		

Han  
Modular

名称	订货号	图纸	尺寸 (mm)
六角键SW 2 用于轴向螺栓套件			
 配备手柄	09 99 000 0313		
 Bit 1/4"	09 99 000 0369		

06  
31

粗体项目备有存货

## 特点

- 压接接线方式
- 兼容于配备螺栓接线的Han® 40 A模块

Han  
Modular

## 技术参数

规格	DIN EN 60 664-1 DIN EN 61 984
连接体	
针数	2
电气数据	
按照EN 61 984	<b>40 A 1000 V 8 kV 3</b>
额定电流	40 A
额定电压	1000 V
额定脉冲电压	8 kV
污染程度	3
绝缘阻抗	$\geq 10^{10} \Omega$
材料	聚碳酸酯
温度范围	-40 °C ... +125 °C
可燃性按照UL 94	V 0
机械寿命	
- 插拔次数	$\geq 500$

针	
材料	铜合金
表面	
- 镀银	3 $\mu\text{m}$ 银
接触电阻	$\leq 0.3 \text{ m}\Omega$
压接	
- $\text{mm}^2$	1.5 ... 10 $\text{mm}^2$
- AWG	16 ... 8

### 电流承载能力

连接器电流承载能力受接触件材料的热负荷能力限制，包括连接和绝缘零件。因此降额曲线在不超过允许的最高温度下，有限显示电流均匀持续地（非跨极速）通过每个连接器的接点。

测量和测试技术依照DIN EN 60 512-5

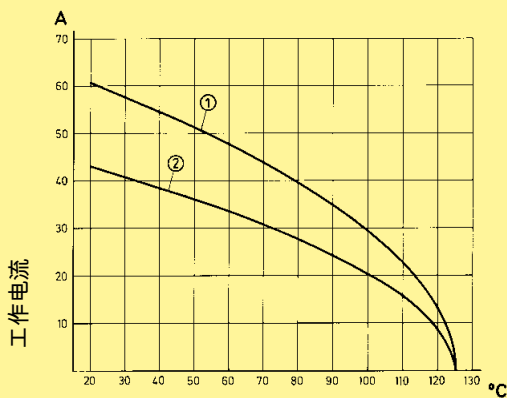

环境温度

① 24 B上壳/底座配备6模块; 截面积: 10  $\text{mm}^2$

② 24 B上壳/底座配备6模块; 截面积: 6  $\text{mm}^2$

针数

# 2



名称	公插芯 (M)	母插芯 (F)	订货号	图纸	尺寸 (mm)
压接 需独立订购压针					
	<b>09 14 002 3002</b>	<b>09 14 002 3102</b>		<p>接线侧针排列视图</p>	

Han Modular

名称	线规 (截面积) (mm <sup>2</sup> )	公针	母针	订货号	图纸	尺寸 (mm)																		
压针																								
电源针																								
镀银	1.5	09 32 000 6104	09 32 000 6204		<table border="1"> <thead> <tr> <th>线规 (截面积)</th> <th>Ø</th> <th>剥线长度</th> </tr> </thead> <tbody> <tr> <td>1.5 mm<sup>2</sup> AWG 16</td> <td>1.75</td> <td>9 mm</td> </tr> <tr> <td>2.5 mm<sup>2</sup> AWG 14</td> <td>2.25</td> <td>9 mm</td> </tr> <tr> <td>4 mm<sup>2</sup> AWG 12</td> <td>2.85</td> <td>9.6 mm</td> </tr> <tr> <td>6 mm<sup>2</sup> AWG 10</td> <td>3.5</td> <td>9.6 mm</td> </tr> <tr> <td>10 mm<sup>2</sup> AWG 8</td> <td>4.3</td> <td>15 mm</td> </tr> </tbody> </table> <p>线径 ≥ 5mm 电线剥线长度为 a = 15 mm 线径 ≥ 6.4mm 电线剥线长度为 a = 18 mm</p>	线规 (截面积)	Ø	剥线长度	1.5 mm <sup>2</sup> AWG 16	1.75	9 mm	2.5 mm <sup>2</sup> AWG 14	2.25	9 mm	4 mm <sup>2</sup> AWG 12	2.85	9.6 mm	6 mm <sup>2</sup> AWG 10	3.5	9.6 mm	10 mm <sup>2</sup> AWG 8	4.3	15 mm	
线规 (截面积)	Ø	剥线长度																						
1.5 mm <sup>2</sup> AWG 16	1.75	9 mm																						
2.5 mm <sup>2</sup> AWG 14	2.25	9 mm																						
4 mm <sup>2</sup> AWG 12	2.85	9.6 mm																						
6 mm <sup>2</sup> AWG 10	3.5	9.6 mm																						
10 mm <sup>2</sup> AWG 8	4.3	15 mm																						
	2.5	<b>09 32 000 6105</b>	<b>09 32 000 6205</b>																					
	4	<b>09 32 000 6107</b>	<b>09 32 000 6207</b>																					
	6	<b>09 32 000 6108</b>	<b>09 32 000 6208</b>																					
	10	09 32 000 6109	09 32 000 6209																					

06  
33

粗体项目备有存货

## 特点

- 轴向螺栓连接
- 装配无需特殊工具
- 兼容于配备压接针的Han® C模块

## 技术参数

规格 DIN EN 60 664-1  
DIN EN 61 984

认证

### 连接体

针数 3  
电气数据  
按照EN 61 984 **40 A 690 V 8 kV 3**  
额定电流 40 A  
额定电压 690 V  
额定脉冲电压 8 kV  
污染程度 3

额定电压  
按照UL 600 V  
绝缘阻抗  $\geq 10^{10} \Omega$   
材料 聚碳酸酯  
温度范围  $-40^\circ\text{C} \dots +125^\circ\text{C}$   
可燃性按照UL 94 V 0  
机械寿命  
- 插拔次数  $\geq 500$

### 针

材料 铜合金  
表面  
- 镀银 3  $\mu\text{m}$ 银  
接触电阻 0.3 m $\Omega$

### 螺栓接线

- 线规 (截面积)<sup>1)</sup> 2.5 ... 10 mm<sup>2</sup>  
- AWG 14 ... 8  
- 六角扳手 SW 2  
- 剥线长度

mm <sup>2</sup>	2.5	4	6	10
mm	5 <sup>+1</sup>	5 <sup>+1</sup>	8 <sup>+1</sup>	11 <sup>+1</sup>

- 拧紧力矩

mm <sup>2</sup>	2.5	4	6	10
Nm	1.5	1.5	2	2

Han Modular

## 电流承载能力

连接器电流承载能力受接触件材料的热负荷能力限制，包括连接和绝缘零件。因此降额曲线在不超过允许的最高温度下，有限显示电流均匀持续地（非跨极速）通过每个连接器的接点。

测量和测试技术依照DIN EN 60 512-5

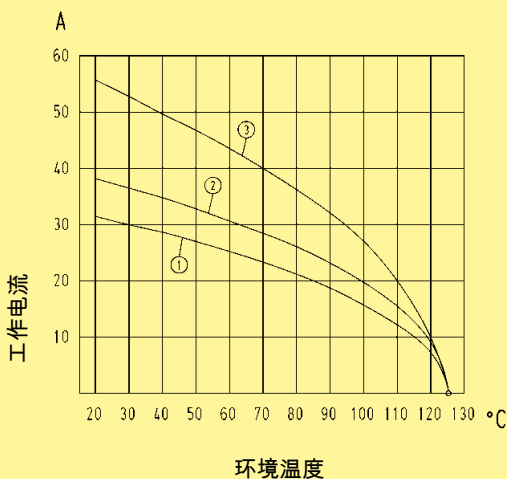

- ① 24 B上壳/底座配备6模块; 截面积: 4 mm<sup>2</sup>
- ② 24 B上壳/底座配备6模块; 截面积: 6 mm<sup>2</sup>
- ③ 24 B上壳/底座配备6模块; 截面积: 10 mm<sup>2</sup>

针数

3

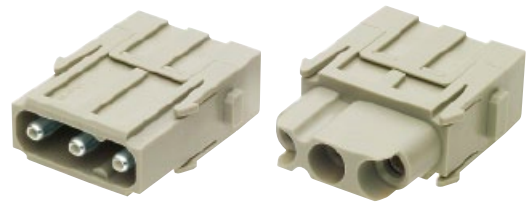

名称	订货号		图纸	尺寸 (mm)
	公插芯 (M)	母插芯 (F)		
轴向螺栓连接 40 A				
2.5 ... 8 mm <sup>2</sup>	09 14 003 2601	09 14 003 2701		
6 ... 10 mm <sup>2</sup>	09 14 003 2602	09 14 003 2702		

Han Modular

名称	订货号	图纸	尺寸 (mm)
六角键SW 2 用于轴向螺栓套件			
配备手柄	09 99 000 0313		
Bit 1/4"	09 99 000 0369		



06  
35

粗体项目备有存货



## 特点

- 适用于Han® C压接针
- 用于电流(不大于40A)的标准模块
- 兼容于配备螺栓接线的Han® C模块

## 技术参数

规格 DIN EN 60 664-1  
DIN EN 61 984

认证

### 连接体

针数 3  
电气数据  
按照EN 61 984  
线直径 最大线径5 mm **40 A 400/690 V 6 kV 3**  
额定电流 40 A  
额定电压(导体-地) 400 V  
额定电压(导体-导体) 690 V  
额定脉冲电压 6 kV  
污染程度 3

线直径 最大线径7.5 mm **40 A 500 V 6 kV 3**  
额定电流 40 A  
额定电压 500 V  
额定脉冲电压 6 kV  
污染程度 3

额定电压  
按照UL/CSA 600 V  
额定电流  
按照UL/CSA 32 A  
绝缘阻抗  $\geq 10^{10} \Omega$   
材料 聚碳酸酯  
温度范围 -40 °C ... +125 °C  
可燃性按照UL 94 V 0  
机械寿命  
- 插拔次数  $\geq 500$

### 针

材料 铜合金  
表面  
- 镀银 3  $\mu\text{m}$ 银  
接触电阻  $\leq 0.3 \text{ m}\Omega$   
压接  
-  $\text{mm}^2$  1.5 ... 10  $\text{mm}^2$   
- AWG 16 ... 8

Han  
Modular

### 电流承载能力

连接器电流承载能力受接触件材料的热负荷能力限制, 包括连接和绝缘零件。因此降额曲线在不超过允许的最高温度下, 有限显示电流均匀持续地(非跨极速)通过每个连接器的接点。

测量和测试技术依照DIN EN 60 512-5

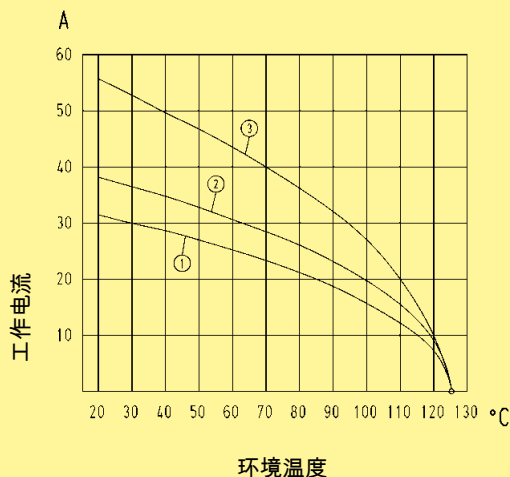

- ① 24 B上壳/底座配备6模块; 截面积: 4  $\text{mm}^2$
- ② 24 B上壳/底座配备6模块; 截面积: 6  $\text{mm}^2$
- ③ 24 B上壳/底座配备6模块; 截面积: 10  $\text{mm}^2$

针数

3

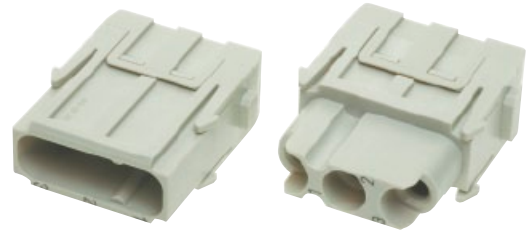

名称	订货号		图纸	尺寸 (mm)						
	公插芯 (M)	母插芯 (F)								
<b>压接</b> 需独立订购压针				<table border="1"> <tr> <td></td> <td><b>h<sub>M</sub></b></td> </tr> <tr> <td><b>09 14 003 3001</b></td> <td>39.1 mm</td> </tr> <tr> <td><b>09 14 003 3002</b></td> <td>43.1 mm</td> </tr> </table>		<b>h<sub>M</sub></b>	<b>09 14 003 3001</b>	39.1 mm	<b>09 14 003 3002</b>	43.1 mm
	<b>h<sub>M</sub></b>									
<b>09 14 003 3001</b>	39.1 mm									
<b>09 14 003 3002</b>	43.1 mm									
线直径 最大线径5 mm	<b>09 14 003 3001</b>	<b>09 14 003 3101</b>		<table border="1"> <tr> <td></td> <td><b>h<sub>F</sub></b></td> </tr> <tr> <td><b>09 14 003 3101</b></td> <td>40.7 mm</td> </tr> <tr> <td><b>09 14 003 3102</b></td> <td>44.7 mm</td> </tr> </table>		<b>h<sub>F</sub></b>	<b>09 14 003 3101</b>	40.7 mm	<b>09 14 003 3102</b>	44.7 mm
	<b>h<sub>F</sub></b>									
<b>09 14 003 3101</b>	40.7 mm									
<b>09 14 003 3102</b>	44.7 mm									
线直径 最大线径7.5 mm	<b>09 14 003 3002</b>	<b>09 14 003 3102</b>	<p>接线侧针排列视图</p>							

Han Modular

名称	线规 (截面积) (mm <sup>2</sup> )	公针	母针	图纸	尺寸 (mm)																														
<b>压针</b> 电源针  镀银  	1.5 2.5 4 6 10*	<b>09 32 000 6104</b> <b>09 32 000 6105</b> <b>09 32 000 6107</b> <b>09 32 000 6108</b> <b>09 32 000 6109</b>	<b>09 32 000 6204</b> <b>09 32 000 6205</b> <b>09 32 000 6207</b> <b>09 32 000 6208</b> <b>09 32 000 6209</b>		<table border="1"> <thead> <tr> <th colspan="3">线规 (截面积)</th> <th>∅</th> <th>剥线长度</th> </tr> </thead> <tbody> <tr> <td>1.5</td> <td>mm<sup>2</sup></td> <td>AWG 16</td> <td>1.75</td> <td>9 mm</td> </tr> <tr> <td>2.5</td> <td>mm<sup>2</sup></td> <td>AWG 14</td> <td>2.25</td> <td>9 mm</td> </tr> <tr> <td>4</td> <td>mm<sup>2</sup></td> <td>AWG 12</td> <td>2.85</td> <td>9.6 mm</td> </tr> <tr> <td>6</td> <td>mm<sup>2</sup></td> <td>AWG 10</td> <td>3.5</td> <td>9.6 mm</td> </tr> <tr> <td>10</td> <td>mm<sup>2</sup></td> <td>AWG 8</td> <td>4.3</td> <td>15 mm</td> </tr> </tbody> </table> <p>                     线径 ≥ 5mm 电线剥线长度为 a = 15 mm                      线径 ≥ 6.4mm 电线剥线长度为 a = 18 mm                 </p>	线规 (截面积)			∅	剥线长度	1.5	mm <sup>2</sup>	AWG 16	1.75	9 mm	2.5	mm <sup>2</sup>	AWG 14	2.25	9 mm	4	mm <sup>2</sup>	AWG 12	2.85	9.6 mm	6	mm <sup>2</sup>	AWG 10	3.5	9.6 mm	10	mm <sup>2</sup>	AWG 8	4.3	15 mm
线规 (截面积)			∅	剥线长度																															
1.5	mm <sup>2</sup>	AWG 16	1.75	9 mm																															
2.5	mm <sup>2</sup>	AWG 14	2.25	9 mm																															
4	mm <sup>2</sup>	AWG 12	2.85	9.6 mm																															
6	mm <sup>2</sup>	AWG 10	3.5	9.6 mm																															
10	mm <sup>2</sup>	AWG 8	4.3	15 mm																															

\* 只用于 09 14 003 3002和09 14 003 3102模块

粗体项目备有存货

## 特点

- 适用于Han® C压接针
- 用于高工作电压设计(最高830 V)
- 带手指误触保护的公母针
- 高插针密度

## 技术参数

规格 DIN EN 60 664-1  
DIN EN 61 984

认证 

### 连接体

针数 4  
电气数据  
按照EN 61 984 **40 A 830 V 8 kV 3**  
额定电流 40 A  
额定电压 830 V  
额定脉冲电压 8 kV  
污染程度 3

额定电压  
按照UL 600 V  
绝缘阻抗  $\geq 10^{10} \Omega$   
材料 聚碳酸酯  
温度范围  $-40^{\circ}\text{C} \dots +125^{\circ}\text{C}$   
可燃性按照UL 94 V 0  
机械寿命  
- 插拔次数  $\geq 500$

### 针

材料 铜合金  
表面  
- 镀银 3  $\mu\text{m}$ 银  
接触电阻  $\leq 0.3 \text{ m}\Omega$   
压接  
-  $\text{mm}^2$  1.5 ... 6  $\text{mm}^2$   
- AWG 16 ... 10

### 电流承载能力

连接器电流承载能力受接触件材料的热负荷能力限制，包括连接和绝缘零件。因此降额曲线在不超过允许的最高温度下，有限显示电流均匀持续地（非跨极速）通过每个连接器的接点。

测量和测试技术依照DIN EN 60 512-5

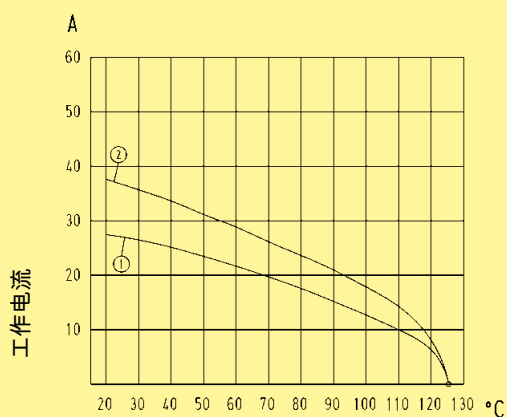

环境温度

① 24 B上壳/底座配备6模块; 截面积: 4  $\text{mm}^2$

② 24 B上壳/底座配备6模块; 截面积: 6  $\text{mm}^2$

针数

4

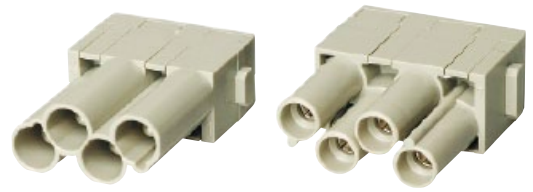

名称	公插芯 (M)	母插芯 (F)	图纸	尺寸 (mm)
压接 需独立订购压针	09 14 004 3041	09 14 004 3141	<p>接线侧针排列视图</p>	

Han Modular

名称	线规 (截面积) (mm <sup>2</sup> )	公针	母针	图纸	尺寸 (mm)																									
压针 电源针 镀银	1.5 2.5 4 6	09 32 000 6104 09 32 000 6105 09 32 000 6107 09 32 000 6108	09 32 000 6204 09 32 000 6205 09 32 000 6207 09 32 000 6208		<table border="1"> <thead> <tr> <th colspan="3">线规 (截面积)</th> <th>∅</th> <th>剥线长度</th> </tr> </thead> <tbody> <tr> <td>1.5</td> <td>mm<sup>2</sup></td> <td>AWG 16</td> <td>1.75</td> <td>9 mm</td> </tr> <tr> <td>2.5</td> <td>mm<sup>2</sup></td> <td>AWG 14</td> <td>2.25</td> <td>9 mm</td> </tr> <tr> <td>4</td> <td>mm<sup>2</sup></td> <td>AWG 12</td> <td>2.85</td> <td>9.6 mm</td> </tr> <tr> <td>6</td> <td>mm<sup>2</sup></td> <td>AWG 10</td> <td>3.5</td> <td>9.6 mm</td> </tr> </tbody> </table>	线规 (截面积)			∅	剥线长度	1.5	mm <sup>2</sup>	AWG 16	1.75	9 mm	2.5	mm <sup>2</sup>	AWG 14	2.25	9 mm	4	mm <sup>2</sup>	AWG 12	2.85	9.6 mm	6	mm <sup>2</sup>	AWG 10	3.5	9.6 mm
线规 (截面积)			∅	剥线长度																										
1.5	mm <sup>2</sup>	AWG 16	1.75	9 mm																										
2.5	mm <sup>2</sup>	AWG 14	2.25	9 mm																										
4	mm <sup>2</sup>	AWG 12	2.85	9.6 mm																										
6	mm <sup>2</sup>	AWG 10	3.5	9.6 mm																										

06  
39

粗体项目备有存货

## 特点

- 3针用于电源电路(40A)，4针用于信号电路(10A)
- 十分适合应用在电机驱动连接器
- 带手指误触保护的公母针

## 技术参数

规格 DIN EN 60 664-1  
DIN EN 61 984

认证

### 连接体

针数 3 / 4  
电气数据  
按照EN 61 984  
电源针 **40 A 830 V 8 kV 3**  
额定电流 40 A  
额定电压 830 V  
额定脉冲电压 8 kV  
污染程度 3

信号针 **10 A 830 V 8 kV 3**  
额定电流 10 A  
额定电压 830 V  
额定脉冲电压 8 kV  
污染程度 3

额定电压  
按照UL 600 V  
绝缘阻抗  $\geq 10^{10} \Omega$   
材料 聚碳酸酯  
温度范围 -40 °C ... +125 °C  
可燃性按照UL 94 V 0  
机械寿命  
- 插拔次数  $\geq 500$

### 针

材料 铜合金  
表面  
- 镀银 3  $\mu\text{m}$ 银  
- 镀金 3  $\mu\text{m}$ 镍外层覆盖2  $\mu\text{m}$ 金  
接触电阻  
电源针  $\leq 0.3 \text{ m}\Omega$   
信号针  $\leq 3 \text{ m}\Omega$   
压接  
-  $\text{mm}^2$   
电源针 1.5 ... 6  $\text{mm}^2$   
信号针 0.14 ... 2.5  $\text{mm}^2$   
- AWG  
电源针 16 ... 10  
信号针 26 ... 14  
最大绝缘直径  
- 电源针 5 mm

### 电流承载能力

连接器电流承载能力受接触件材料的热负荷能力限制，包括连接和绝缘零件。因此降额曲线在不超过允许的最高温度下，有限显示电流均匀持续地（非跨极速）通过每个连接器的接点。

测量和测试技术依照DIN EN 60 512-5

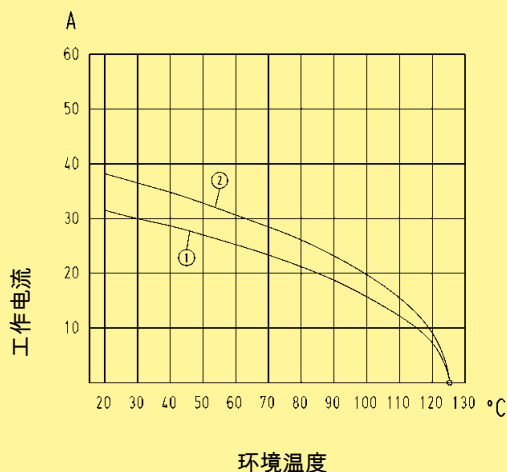

① 24 B上壳/底座配备6模块; 截面积: 4  $\text{mm}^2$

② 24 B上壳/底座配备6模块; 截面积: 6  $\text{mm}^2$

针数

3 / 4

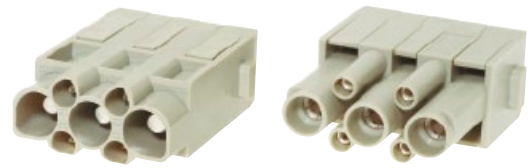

名称	订货号		图纸	尺寸 (mm)
	公插芯 (M)	母插芯 (F)		
<b>压接</b> 需独立订购压针	<b>09 14 007 3001</b>	<b>09 14 007 3101</b>	<p>接线侧针排列视图</p>	

Han Modular

名称	线规 (截面积) (mm²)	公针	母针	图纸	尺寸 (mm)																																			
<b>压针</b> 电源针 镀银 	1.5 2.5 4 6	<b>09 32 000 6104</b> <b>09 32 000 6105</b> <b>09 32 000 6107</b> <b>09 32 000 6108</b>	<b>09 32 000 6204</b> <b>09 32 000 6205</b> <b>09 32 000 6207</b> <b>09 32 000 6208</b>	<table border="1"> <thead> <tr> <th colspan="2">线规 (截面积)</th> <th>Ø</th> <th colspan="2">剥线长度</th> </tr> </thead> <tbody> <tr> <td>1.5 mm²</td> <td>AWG 16</td> <td>1.75</td> <td colspan="2">9 mm</td> </tr> <tr> <td>2.5 mm²</td> <td>AWG 14</td> <td>2.25</td> <td colspan="2">9 mm</td> </tr> <tr> <td>4 mm²</td> <td>AWG 12</td> <td>2.85</td> <td colspan="2">9.6 mm</td> </tr> <tr> <td>6 mm²</td> <td>AWG 10</td> <td>3.5</td> <td colspan="2">9.6 mm</td> </tr> </tbody> </table>	线规 (截面积)		Ø	剥线长度		1.5 mm²	AWG 16	1.75	9 mm		2.5 mm²	AWG 14	2.25	9 mm		4 mm²	AWG 12	2.85	9.6 mm		6 mm²	AWG 10	3.5	9.6 mm												
线规 (截面积)		Ø	剥线长度																																					
1.5 mm²	AWG 16	1.75	9 mm																																					
2.5 mm²	AWG 14	2.25	9 mm																																					
4 mm²	AWG 12	2.85	9.6 mm																																					
6 mm²	AWG 10	3.5	9.6 mm																																					
信号针 镀银 	0.14-0.37 0.5 0.75 1 1.5 2.5	<b>09 15 000 6104</b> <b>09 15 000 6103</b> <b>09 15 000 6105</b> <b>09 15 000 6102</b> <b>09 15 000 6101</b> <b>09 15 000 6106</b>	<b>09 15 000 6204</b> <b>09 15 000 6203</b> <b>09 15 000 6205</b> <b>09 15 000 6202</b> <b>09 15 000 6201</b> <b>09 15 000 6206</b>	<table border="1"> <thead> <tr> <th colspan="2">线规 (截面积)</th> <th>Ø</th> <th colspan="2">剥线长度</th> </tr> </thead> <tbody> <tr> <td>0.14-0.37 mm²</td> <td>AWG 26-22</td> <td>0.9</td> <td colspan="2">8 mm</td> </tr> <tr> <td>0.5 mm²</td> <td>AWG 20</td> <td>1.1</td> <td colspan="2">8 mm</td> </tr> <tr> <td>0.75 mm²</td> <td>AWG 18</td> <td>1.3</td> <td colspan="2">8 mm</td> </tr> <tr> <td>1 mm²</td> <td>AWG 18</td> <td>1.45</td> <td colspan="2">8 mm</td> </tr> <tr> <td>1.5 mm²</td> <td>AWG 16</td> <td>1.75</td> <td colspan="2">8 mm</td> </tr> <tr> <td>2.5 mm²</td> <td>AWG 14</td> <td>2.25</td> <td colspan="2">6 mm</td> </tr> </tbody> </table>	线规 (截面积)		Ø	剥线长度		0.14-0.37 mm²	AWG 26-22	0.9	8 mm		0.5 mm²	AWG 20	1.1	8 mm		0.75 mm²	AWG 18	1.3	8 mm		1 mm²	AWG 18	1.45	8 mm		1.5 mm²	AWG 16	1.75	8 mm		2.5 mm²	AWG 14	2.25	6 mm		
线规 (截面积)		Ø	剥线长度																																					
0.14-0.37 mm²	AWG 26-22	0.9	8 mm																																					
0.5 mm²	AWG 20	1.1	8 mm																																					
0.75 mm²	AWG 18	1.3	8 mm																																					
1 mm²	AWG 18	1.45	8 mm																																					
1.5 mm²	AWG 16	1.75	8 mm																																					
2.5 mm²	AWG 14	2.25	6 mm																																					
镀金 	0.14-0.37 0.5 0.75 1 1.5 2.5	<b>09 15 000 6124</b> <b>09 15 000 6123</b> <b>09 15 000 6125</b> <b>09 15 000 6122</b> <b>09 15 000 6121</b> <b>09 15 000 6126</b>	<b>09 15 000 6224</b> <b>09 15 000 6223</b> <b>09 15 000 6225</b> <b>09 15 000 6222</b> <b>09 15 000 6221</b> <b>09 15 000 6226</b>																																					

粗体项目备有存货

## 特点

- 适用于Han E®压接针
- 用于电流(不大于40A)的标准模块

## 技术参数

规格 DIN EN 60 664-1  
DIN EN 61 984

认证

### 连接体

针数	6
电气数据	
按照EN 61 984	<b>16 A 500 V 6 kV 3</b>
额定电流	16 A
额定电压	500 V
额定脉冲电压	6 kV
污染程度	3

额定电压	
按照UL/CSA	600 V
绝缘阻抗	$\geq 10^{10} \Omega$
材料	聚碳酸酯
温度范围	-40 °C ... +125 °C
可燃性按照UL 94	V 0
机械寿命	
- 插拔次数	$\geq 500$

### 针

材料	铜合金
表面	
- 镀银	3 $\mu\text{m}$ 银
- 镀金	3 $\mu\text{m}$ 镍外层覆盖2 $\mu\text{m}$ 金
接触电阻	$\leq 1 \text{ m}\Omega$
压接	
- $\text{mm}^2$	0.14 ... 4 $\text{mm}^2$
- AWG	26 ... 12

### 电流承载能力

连接器电流承载能力受接触件材料的热负荷能力限制, 包括连接和绝缘零件。因此降额曲线在不超过允许的最高温度下, 有限显示电流均匀持续地(非跨极速)通过每个连接器的接点。

测量和测试技术依照DIN EN 60 512-5

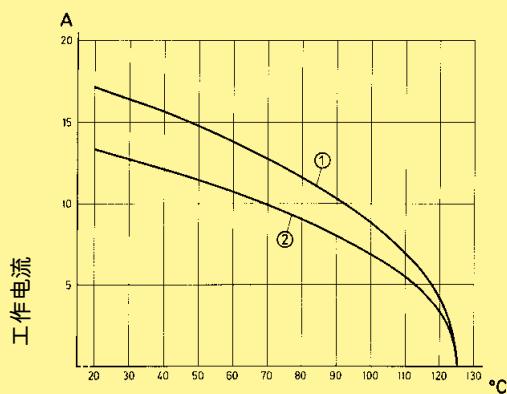

环境温度

① 24 B上壳/底座配备6模块; 截面积: 2.5  $\text{mm}^2$

② 24 B上壳/底座配备6模块; 截面积: 1.5  $\text{mm}^2$

针数

6

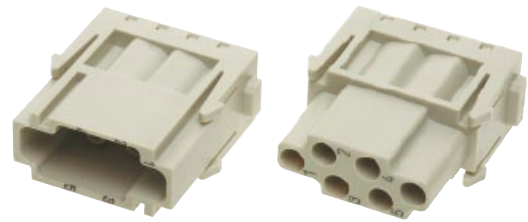

名称	订货号		图纸	尺寸 (mm)
	公插芯 (M)	母插芯 (F)		
压接 需独立订购压针	<b>09 14 006 3001</b>	<b>09 14 006 3101</b>	<p>接线侧针排列视图</p>	

Han Modular

名称	线规 (截面积) (mm <sup>2</sup> )	公针	母针	图纸	尺寸 (mm)																																				
压针																																									
电源针				<p>工作针名称 继电器针</p>																																					
镀银	0,14-0,37 0,5 0,75 1 1,5 2,5 3 4	09 33 000 6127 09 33 000 6121 09 33 000 6114 09 33 000 6105 09 33 000 6104 09 33 000 6102 09 33 000 6106 09 33 000 6107	09 33 000 6227 09 33 000 6220 09 33 000 6214 09 33 000 6205 09 33 000 6204 09 33 000 6202 09 33 000 6206 09 33 000 6207	<table border="1"> <thead> <tr> <th>名称</th> <th colspan="2">线规 (截面积)</th> <th>剥线长度</th> </tr> </thead> <tbody> <tr> <td>无凹槽</td> <td>0.14-0.37 mm<sup>2</sup></td> <td>AWG 26-22</td> <td>7.5 mm</td> </tr> <tr> <td>无凹槽</td> <td>0.5 mm<sup>2</sup></td> <td>AWG 20</td> <td>7.5 mm</td> </tr> <tr> <td>1个凹槽 *</td> <td>0.75 mm<sup>2</sup></td> <td>AWG 18</td> <td>7.5 mm</td> </tr> <tr> <td>1个凹槽</td> <td>1 mm<sup>2</sup></td> <td>AWG 18</td> <td>7.5 mm</td> </tr> <tr> <td>2个凹槽</td> <td>1.5 mm<sup>2</sup></td> <td>AWG 16</td> <td>7.5 mm</td> </tr> <tr> <td>3个凹槽</td> <td>2.5 mm<sup>2</sup></td> <td>AWG 14</td> <td>7.5 mm</td> </tr> <tr> <td>宽凹槽</td> <td>3 mm<sup>2</sup></td> <td>AWG 12</td> <td>7.5 mm</td> </tr> <tr> <td>无凹槽</td> <td>4 mm<sup>2</sup></td> <td>AWG 12</td> <td>7.5 mm</td> </tr> </tbody> </table> <p>* 在后部压接凸缘上</p>	名称	线规 (截面积)		剥线长度	无凹槽	0.14-0.37 mm <sup>2</sup>	AWG 26-22	7.5 mm	无凹槽	0.5 mm <sup>2</sup>	AWG 20	7.5 mm	1个凹槽 *	0.75 mm <sup>2</sup>	AWG 18	7.5 mm	1个凹槽	1 mm <sup>2</sup>	AWG 18	7.5 mm	2个凹槽	1.5 mm <sup>2</sup>	AWG 16	7.5 mm	3个凹槽	2.5 mm <sup>2</sup>	AWG 14	7.5 mm	宽凹槽	3 mm <sup>2</sup>	AWG 12	7.5 mm	无凹槽	4 mm <sup>2</sup>	AWG 12	7.5 mm	
名称	线规 (截面积)		剥线长度																																						
无凹槽	0.14-0.37 mm <sup>2</sup>	AWG 26-22	7.5 mm																																						
无凹槽	0.5 mm <sup>2</sup>	AWG 20	7.5 mm																																						
1个凹槽 *	0.75 mm <sup>2</sup>	AWG 18	7.5 mm																																						
1个凹槽	1 mm <sup>2</sup>	AWG 18	7.5 mm																																						
2个凹槽	1.5 mm <sup>2</sup>	AWG 16	7.5 mm																																						
3个凹槽	2.5 mm <sup>2</sup>	AWG 14	7.5 mm																																						
宽凹槽	3 mm <sup>2</sup>	AWG 12	7.5 mm																																						
无凹槽	4 mm <sup>2</sup>	AWG 12	7.5 mm																																						
镀金	0,14-0,37 0,5 0,75 1 1,5 2,5 4	09 33 000 6117 09 33 000 6122 09 33 000 6115 09 33 000 6118 09 33 000 6116 09 33 000 6123 09 33 000 6119	09 33 000 6217 09 33 000 6222 09 33 000 6215 09 33 000 6218 09 33 000 6216 09 33 000 6223 09 33 000 6221																																						
继电器针																																									
镀银	0,75-1 1,5 2,5	09 33 000 6109 09 33 000 6110 09 33 000 6111																																							

压针 0.14 ... 0.37 mm<sup>2</sup> 仅可使用BUCHANAN 压接工具 09 99 000 0001

粗体项目备有存货



## 特点

- 适用于Han E®压接针
- 高插针密度
- 兼容于配备Quick Lock接线方式的Han® EE模块

## 技术参数

规格 DIN EN 60 664-1  
DIN EN 61 984

认证

### 连接体

针数	8
电气数据	
按照EN 61 984	<b>16 A 400 V 6 kV 3</b>
额定电流	16 A
额定电压	400 V
额定脉冲电压	6 kV
污染程度	3

额定电压	
按照UL	600 V
绝缘阻抗	$\geq 10^{10} \Omega$
材料	聚碳酸酯
温度范围	-40 °C ... +125 °C
可燃性按照UL 94	V 0
机械寿命	
- 插拔次数	$\geq 500$

### 针

材料	铜合金
表面	
- 镀银	3 $\mu\text{m}$ 银
- 镀金	3 $\mu\text{m}$ 镍外层覆盖2 $\mu\text{m}$ 金
接触电阻	$\leq 1 \text{ m}\Omega$
压接	
- $\text{mm}^2$	0.14 ... 4 $\text{mm}^2$
- AWG	26 ... 12

### 电流承载能力

连接器电流承载能力受接触件材料的热负荷能力限制，包括连接和绝缘零件。因此降额曲线在不超过允许的最高温度下，有限显示电流均匀持续地（非跨极速）通过每个连接器的接点。

测量和测试技术依照DIN EN 60 512-5

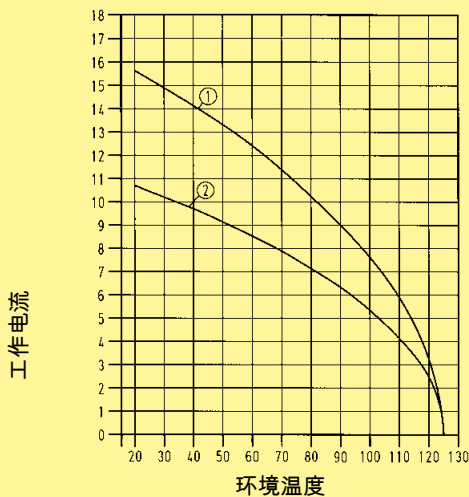

① 24 B上壳/底座配备6模块; 截面积: 2.5  $\text{mm}^2$

② 24 B上壳/底座配备6模块; 截面积: 1.5  $\text{mm}^2$

针数

8

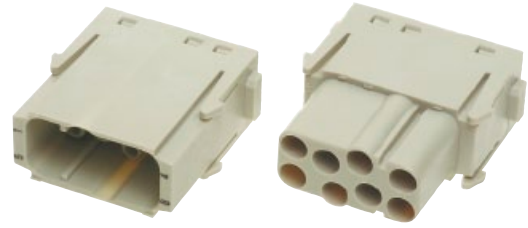

名称	订货号		图纸	尺寸 (mm)
	公插芯 (M)	母插芯 (F)		
<b>压接</b> 需独立订购压针	<b>09 14 008 3001</b>	<b>09 14 008 3101</b>	<p>接线侧针排列视图</p>	

Han Modular

名称	线规 (截面积) (mm <sup>2</sup> )	公针	母针	图纸	尺寸 (mm)																																				
<b>压针</b>																																									
电源针				<p>工作针名称: 继电器针</p>																																					
镀银	0.14-0.37	09 33 000 6127	09 33 000 6227	<table border="1"> <thead> <tr> <th>名称</th> <th colspan="2">线规 (截面积)</th> <th>剥线长度</th> </tr> </thead> <tbody> <tr> <td>无凹槽</td> <td>0.14-0.37 mm<sup>2</sup></td> <td>AWG 26-22</td> <td>7.5 mm</td> </tr> <tr> <td>无凹槽</td> <td>0.5 mm<sup>2</sup></td> <td>AWG 20</td> <td>7.5 mm</td> </tr> <tr> <td>1个凹槽 *</td> <td>0.75 mm<sup>2</sup></td> <td>AWG 18</td> <td>7.5 mm</td> </tr> <tr> <td>1个凹槽</td> <td>1 mm<sup>2</sup></td> <td>AWG 18</td> <td>7.5 mm</td> </tr> <tr> <td>2个凹槽</td> <td>1.5 mm<sup>2</sup></td> <td>AWG 16</td> <td>7.5 mm</td> </tr> <tr> <td>3个凹槽</td> <td>2.5 mm<sup>2</sup></td> <td>AWG 14</td> <td>7.5 mm</td> </tr> <tr> <td>宽凹槽</td> <td>3 mm<sup>2</sup></td> <td>AWG 12</td> <td>7.5 mm</td> </tr> <tr> <td>无凹槽</td> <td>4 mm<sup>2</sup></td> <td>AWG 12</td> <td>7.5 mm</td> </tr> </tbody> </table> <p>* 在背部压接凸缘上</p>	名称	线规 (截面积)		剥线长度	无凹槽	0.14-0.37 mm <sup>2</sup>	AWG 26-22	7.5 mm	无凹槽	0.5 mm <sup>2</sup>	AWG 20	7.5 mm	1个凹槽 *	0.75 mm <sup>2</sup>	AWG 18	7.5 mm	1个凹槽	1 mm <sup>2</sup>	AWG 18	7.5 mm	2个凹槽	1.5 mm <sup>2</sup>	AWG 16	7.5 mm	3个凹槽	2.5 mm <sup>2</sup>	AWG 14	7.5 mm	宽凹槽	3 mm <sup>2</sup>	AWG 12	7.5 mm	无凹槽	4 mm <sup>2</sup>	AWG 12	7.5 mm	
名称	线规 (截面积)		剥线长度																																						
无凹槽	0.14-0.37 mm <sup>2</sup>	AWG 26-22	7.5 mm																																						
无凹槽	0.5 mm <sup>2</sup>	AWG 20	7.5 mm																																						
1个凹槽 *	0.75 mm <sup>2</sup>	AWG 18	7.5 mm																																						
1个凹槽	1 mm <sup>2</sup>	AWG 18	7.5 mm																																						
2个凹槽	1.5 mm <sup>2</sup>	AWG 16	7.5 mm																																						
3个凹槽	2.5 mm <sup>2</sup>	AWG 14	7.5 mm																																						
宽凹槽	3 mm <sup>2</sup>	AWG 12	7.5 mm																																						
无凹槽	4 mm <sup>2</sup>	AWG 12	7.5 mm																																						
	0.5	09 33 000 6121	09 33 000 6220																																						
	0.75	09 33 000 6114	09 33 000 6214																																						
	1	09 33 000 6105	09 33 000 6205																																						
	1.5	09 33 000 6104	09 33 000 6204																																						
	2.5	09 33 000 6102	09 33 000 6202																																						
	3	09 33 000 6106	09 33 000 6206																																						
	4	09 33 000 6107	09 33 000 6207																																						
镀金	0.14-0.37	09 33 000 6117	09 33 000 6217																																						
	0.5	09 33 000 6122	09 33 000 6222																																						
	0.75	09 33 000 6115	09 33 000 6215																																						
	1	09 33 000 6118	09 33 000 6218																																						
	1.5	09 33 000 6116	09 33 000 6216																																						
	2.5	09 33 000 6123	09 33 000 6223																																						
	4	09 33 000 6119	09 33 000 6221																																						
继电器针																																									
镀银	0.75-1	09 33 000 6109																																							
	1.5	09 33 000 6110																																							
	2.5	09 33 000 6111																																							

压针 0.14 ... 0.37 mm<sup>2</sup> 仅可使用BUCHANAN 压接工具 09 99 000 0001

粗体项目备有存货

## 特点

- 创新Han-Quick Lock®压接技术
- 现场装配无需特殊工具
- 兼容于配备压接针的Han® EE模块
- 减少布线时间

## 技术参数

规格 DIN EN 60 664-1  
DIN EN 61 984

### 连接体

针数 8  
电气数据  
按照EN 61 984 **16 A 400 V 6 kV 3**  
额定电流 16 A  
额定电压 400 V  
额定脉冲电压 6 kV  
污染程度 3

绝缘阻抗  $\geq 10^{10} \Omega$   
材料 聚碳酸酯  
温度范围  $-40^\circ\text{C} \dots +125^\circ\text{C}$   
可燃性按照UL 94 V 0  
机械寿命  
- 插拔次数  $\geq 500$

### 针

材料 铜合金  
表面  
- 镀银 3  $\mu\text{m}$ 银  
接触电阻  $\leq 1 \text{ m}\Omega$   
Quick Lock接线方式  
-  $\text{mm}^2$  0.5 ... 2.5  $\text{mm}^2$   
- AWG 20 ... 14

### 电流承载能力

连接器电流承载能力受接触件材料的热负荷能力限制，包括连接和绝缘零件。因此降额曲线在不超过允许的最高温度下，有限显示电流均匀持续地（非跨极速）通过每个连接器的接点。

测量和测试技术依照DIN EN 60 512-5

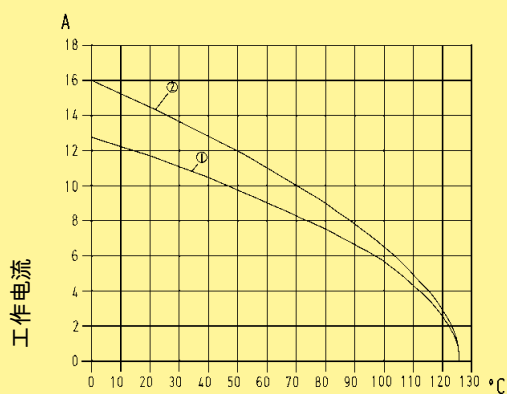

环境温度

① 24 B上壳/底座配备6模块; 截面积: 1.5  $\text{mm}^2$

② 24 B上壳/底座配备6模块; 截面积: 2.5  $\text{mm}^2$

针数

8

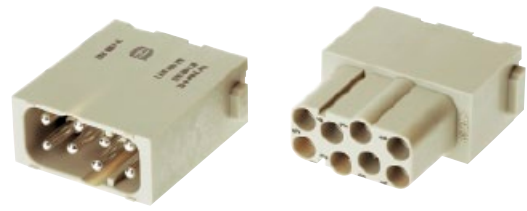

名称	公插芯 (M)	母插芯 (F)	图纸	尺寸 (mm)
<p>Quick Lock接线方式</p>	<p>09 14 008 2633</p>	<p>09 14 008 2733</p>	<p>接线侧针排列视图</p>	<p>34,2</p> <p>14,6</p> <p>37,05</p> <p>37,9</p>

Han Modular

## 特点

- 适用于Han E®压接针
- 设计用于高工作电压(高至830 V)
- 带手指误触保护的公母针

## 技术参数

规格 DIN EN 60 664-1  
DIN EN 61 984

认证

### 连接体

针数 6  
电气数据  
按照EN 61 984 **16 A 830 V 8 kV 3**  
额定电流 16 A  
额定电压 830 V  
额定脉冲电压 8 kV  
污染程度 3

额定电压  
按照UL 600 V  
绝缘阻抗  $\geq 10^{10} \Omega$   
材料 聚碳酸酯  
温度范围 -40 °C ... +125 °C  
可燃性按照UL 94 V 0  
机械寿命  
- 插拔次数  $\geq 500$

### 针

材料 铜合金  
表面  
- 镀银 3  $\mu\text{m}$ 银  
- 镀金 3  $\mu\text{m}$ 镍外层覆盖2  $\mu\text{m}$ 金  
接触电阻  $\leq 1 \text{ m}\Omega$   
压接  
-  $\text{mm}^2$  0.14 ... 4  $\text{mm}^2$   
- AWG 26 ... 12

## 电流承载能力

连接器电流承载能力受接触件材料的热负荷能力限制，包括连接和绝缘零件。因此降额曲线在不超过允许的最高温度下，有限显示电流均匀持续地（非跨极速）通过每个连接器的接点。

测量和测试技术依照DIN EN 60 512-5

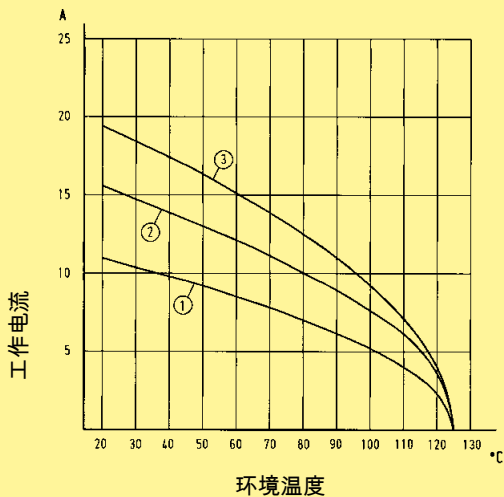

- ① 24 B上壳/底座配备6模块; 截面积: 1.5  $\text{mm}^2$
- ② 24 B上壳/底座配备6模块; 截面积: 2.5  $\text{mm}^2$
- ③ 24 B上壳/底座配备6模块; 截面积: 4  $\text{mm}^2$

针数

# 6

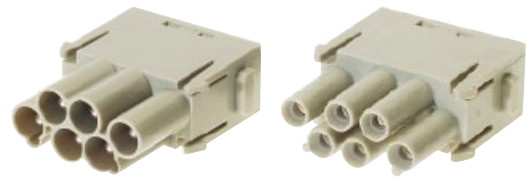

名称	订货号		图纸	尺寸 (mm)
	公插芯 (M)	母插芯 (F)		
<b>压接</b> 需独立订购压针	<b>09 14 006 3041</b>	<b>09 14 006 3141</b>	<p>M</p> <p>F</p> <p>M F</p> <p>接线侧针排列视图</p>	

Han Modular

名称	线规 (截面积) (mm <sup>2</sup> )	公针	母针	图纸	尺寸 (mm)																																				
<b>压针</b>																																									
电源针				<p>工作针名称</p> <p>继电器针</p>																																					
镀银	0.14-0.37	09 33 000 6127	09 33 000 6227	<table border="1"> <thead> <tr> <th>名称</th> <th colspan="2">线规 (截面积)</th> <th>剥线长度</th> </tr> </thead> <tbody> <tr> <td>无凹槽</td> <td>0.14-0.37 mm<sup>2</sup></td> <td>AWG 26-22</td> <td>7.5 mm</td> </tr> <tr> <td>无凹槽</td> <td>0.5 mm<sup>2</sup></td> <td>AWG 20</td> <td>7.5 mm</td> </tr> <tr> <td>1个凹槽 *</td> <td>0.75 mm<sup>2</sup></td> <td>AWG 18</td> <td>7.5 mm</td> </tr> <tr> <td>1个凹槽</td> <td>1 mm<sup>2</sup></td> <td>AWG 18</td> <td>7.5 mm</td> </tr> <tr> <td>2个凹槽</td> <td>1.5 mm<sup>2</sup></td> <td>AWG 16</td> <td>7.5 mm</td> </tr> <tr> <td>3个凹槽</td> <td>2.5 mm<sup>2</sup></td> <td>AWG 14</td> <td>7.5 mm</td> </tr> <tr> <td>宽凹槽</td> <td>3 mm<sup>2</sup></td> <td>AWG 12</td> <td>7.5 mm</td> </tr> <tr> <td>无凹槽</td> <td>4 mm<sup>2</sup></td> <td>AWG 12</td> <td>7.5 mm</td> </tr> </tbody> </table> <p>* 在后部压接凸缘上</p>	名称	线规 (截面积)		剥线长度	无凹槽	0.14-0.37 mm <sup>2</sup>	AWG 26-22	7.5 mm	无凹槽	0.5 mm <sup>2</sup>	AWG 20	7.5 mm	1个凹槽 *	0.75 mm <sup>2</sup>	AWG 18	7.5 mm	1个凹槽	1 mm <sup>2</sup>	AWG 18	7.5 mm	2个凹槽	1.5 mm <sup>2</sup>	AWG 16	7.5 mm	3个凹槽	2.5 mm <sup>2</sup>	AWG 14	7.5 mm	宽凹槽	3 mm <sup>2</sup>	AWG 12	7.5 mm	无凹槽	4 mm <sup>2</sup>	AWG 12	7.5 mm	
名称	线规 (截面积)		剥线长度																																						
无凹槽	0.14-0.37 mm <sup>2</sup>	AWG 26-22	7.5 mm																																						
无凹槽	0.5 mm <sup>2</sup>	AWG 20	7.5 mm																																						
1个凹槽 *	0.75 mm <sup>2</sup>	AWG 18	7.5 mm																																						
1个凹槽	1 mm <sup>2</sup>	AWG 18	7.5 mm																																						
2个凹槽	1.5 mm <sup>2</sup>	AWG 16	7.5 mm																																						
3个凹槽	2.5 mm <sup>2</sup>	AWG 14	7.5 mm																																						
宽凹槽	3 mm <sup>2</sup>	AWG 12	7.5 mm																																						
无凹槽	4 mm <sup>2</sup>	AWG 12	7.5 mm																																						
	0.5	09 33 000 6121	09 33 000 6220																																						
	0.75	09 33 000 6114	09 33 000 6214																																						
	1	09 33 000 6105	09 33 000 6205																																						
	1.5	09 33 000 6104	09 33 000 6204																																						
	2.5	09 33 000 6102	09 33 000 6202																																						
	3	09 33 000 6106	09 33 000 6206																																						
	4	09 33 000 6107	09 33 000 6207																																						
镀金	0.14-0.37	09 33 000 6117	09 33 000 6217																																						
	0.5	09 33 000 6122	09 33 000 6222																																						
	0.75	09 33 000 6115	09 33 000 6215																																						
	1	09 33 000 6118	09 33 000 6218																																						
	1.5	09 33 000 6116	09 33 000 6216																																						
	2.5	09 33 000 6123	09 33 000 6223																																						
	4	09 33 000 6119	09 33 000 6221																																						
继电器针																																									
镀银	0.75-1	09 33 000 6109																																							
	1.5	09 33 000 6110																																							
	2.5	09 33 000 6111																																							

压针 0.14 ... 0.37 mm<sup>2</sup> 仅可使用BUCHANAN 压接工具 09 99 000 0001

粗体项目备有存货

## 特点

- 适用于Han E®压接针
- 高插针密度
- 最大每针16 A
- 亦适用作可靠的信号连接器

## 技术参数

规格 DIN EN 60 664-1  
DIN EN 61 984

认证

### 连接体

针数	20
电气数据	
按照EN 61 984	<b>16 A 500 V 6 kV 3</b>
额定电流	16 A
额定电压	500 V
额定脉冲电压	6 kV
污染程度	3

额定电压	
按照UL	600 V
绝缘阻抗	$\geq 10^{10} \Omega$
材料	聚碳酸酯
温度范围	-40 °C ... +125 °C
可燃性按照UL 94	V 0
机械寿命	
- 插拔次数	$\geq 500$

### 针

材料	铜合金
表面	
- 镀银	3 $\mu\text{m}$ 银
- 镀金	3 $\mu\text{m}$ 镍外层覆盖2 $\mu\text{m}$ 金
接触电阻	$\leq 1 \text{ m}\Omega$
压接	
- $\text{mm}^2$	0.14 ... 4 $\text{mm}^2$
- AWG	26 ... 12

### 电流承载能力

连接器电流承载能力受接触件材料的热负荷能力限制，包括连接和绝缘零件。因此降额曲线在不超过允许的最高温度下，有限显示电流均匀持续地（非跨极速）通过每个连接器的接点。

测量和测试技术依照DIN EN 60 512-5

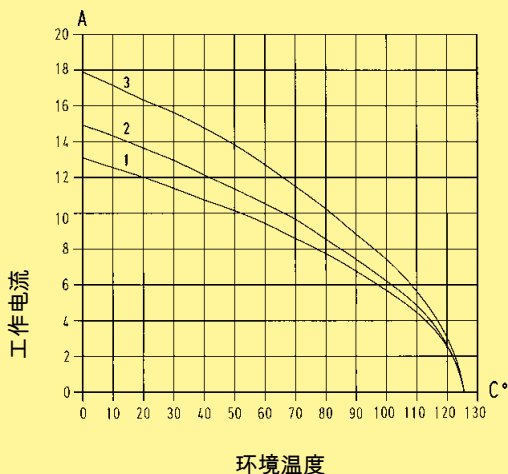

- ① 24 B上壳/底座配备3模块; 截面积: 1.5  $\text{mm}^2$
- ② 24 B上壳/底座配备3模块; 截面积: 2.5  $\text{mm}^2$
- ③ 24 B上壳/底座配备3模块; 截面积: 4  $\text{mm}^2$

针数  
**20**

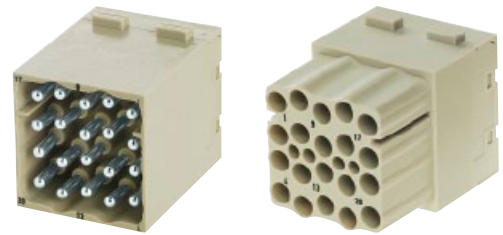

名称	公插芯 (M)	母插芯 (F)	订货号	图纸	尺寸 (mm)
压接 需独立订购压针	<b>09 14 020 3001</b>	<b>09 14 020 3101</b>		<p>接线侧针排列视图</p>	

Han  
Modular

名称	线规 (截面积) (mm <sup>2</sup> )	公针	母针	订货号	图纸	尺寸 (mm)																																				
压针																																										
电源针	0.14-0.37	09 33 000 6127	09 33 000 6227		<p>工作针名称 继电器针</p> <table border="1"> <thead> <tr> <th>名称</th> <th colspan="2">线规 (截面积)</th> <th>剥线长度</th> </tr> </thead> <tbody> <tr> <td>无凹槽</td> <td>0.14-0.37 mm<sup>2</sup></td> <td>AWG 26-22</td> <td>7.5 mm</td> </tr> <tr> <td>无凹槽</td> <td>0.5 mm<sup>2</sup></td> <td>AWG 20</td> <td>7.5 mm</td> </tr> <tr> <td>1个凹槽 *</td> <td>0.75 mm<sup>2</sup></td> <td>AWG 18</td> <td>7.5 mm</td> </tr> <tr> <td>1个凹槽</td> <td>1 mm<sup>2</sup></td> <td>AWG 18</td> <td>7.5 mm</td> </tr> <tr> <td>2个凹槽</td> <td>1.5 mm<sup>2</sup></td> <td>AWG 16</td> <td>7.5 mm</td> </tr> <tr> <td>3个凹槽</td> <td>2.5 mm<sup>2</sup></td> <td>AWG 14</td> <td>7.5 mm</td> </tr> <tr> <td>宽凹槽</td> <td>3 mm<sup>2</sup></td> <td>AWG 12</td> <td>7.5 mm</td> </tr> <tr> <td>无凹槽</td> <td>4 mm<sup>2</sup></td> <td>AWG 12</td> <td>7.5 mm</td> </tr> </tbody> </table> <p>* 在后部压接凸缘上</p>	名称	线规 (截面积)		剥线长度	无凹槽	0.14-0.37 mm <sup>2</sup>	AWG 26-22	7.5 mm	无凹槽	0.5 mm <sup>2</sup>	AWG 20	7.5 mm	1个凹槽 *	0.75 mm <sup>2</sup>	AWG 18	7.5 mm	1个凹槽	1 mm <sup>2</sup>	AWG 18	7.5 mm	2个凹槽	1.5 mm <sup>2</sup>	AWG 16	7.5 mm	3个凹槽	2.5 mm <sup>2</sup>	AWG 14	7.5 mm	宽凹槽	3 mm <sup>2</sup>	AWG 12	7.5 mm	无凹槽	4 mm <sup>2</sup>	AWG 12	7.5 mm	
名称	线规 (截面积)		剥线长度																																							
无凹槽	0.14-0.37 mm <sup>2</sup>	AWG 26-22	7.5 mm																																							
无凹槽	0.5 mm <sup>2</sup>	AWG 20	7.5 mm																																							
1个凹槽 *	0.75 mm <sup>2</sup>	AWG 18	7.5 mm																																							
1个凹槽	1 mm <sup>2</sup>	AWG 18	7.5 mm																																							
2个凹槽	1.5 mm <sup>2</sup>	AWG 16	7.5 mm																																							
3个凹槽	2.5 mm <sup>2</sup>	AWG 14	7.5 mm																																							
宽凹槽	3 mm <sup>2</sup>	AWG 12	7.5 mm																																							
无凹槽	4 mm <sup>2</sup>	AWG 12	7.5 mm																																							
镀银	0.5	09 33 000 6121	09 33 000 6220																																							
	0.75	09 33 000 6114	09 33 000 6214																																							
	1	09 33 000 6105	09 33 000 6205																																							
	1.5	09 33 000 6104	09 33 000 6204																																							
	2.5	09 33 000 6102	09 33 000 6202																																							
	3	09 33 000 6106	09 33 000 6206																																							
	4	09 33 000 6107	09 33 000 6207																																							
镀金	0.14-0.37	09 33 000 6117	09 33 000 6217																																							
	0.5	09 33 000 6122	09 33 000 6222																																							
	0.75	09 33 000 6115	09 33 000 6215																																							
	1	09 33 000 6118	09 33 000 6218																																							
	1.5	09 33 000 6116	09 33 000 6216																																							
	2.5	09 33 000 6123	09 33 000 6223																																							
	4	09 33 000 6119	09 33 000 6221																																							
继电器针																																										
镀银	0.75-1	09 33 000 6109																																								
	1.5	09 33 000 6110																																								
	2.5	09 33 000 6111																																								

压针 0.14 ... 0.37 mm<sup>2</sup> 仅可使用BUCHANAN 压接工具 09 99 000 0001

粗体项目备有存货



## 特点

- 笼式弹片接线
- 无需特殊工具

## 技术参数

规格 DIN EN 60 664-1  
DIN EN 61 984

认证

### 连接体

针数 5  
电气数据  
按照EN 61 984 **16 A 400 V 6 kV 3**  
额定电流 16 A  
额定电压 400 V  
额定脉冲电压 6 kV  
污染程度 3

额定电压  
按照UL 600 V  
绝缘阻抗  $\geq 10^{10} \Omega$   
材料 聚碳酸酯  
温度范围  $-40^{\circ}\text{C} \dots +125^{\circ}\text{C}$   
可燃性按照UL 94 V 0  
机械寿命  
- 插拔次数  $\geq 500$

### 针

材料 铜合金  
表面  
- 镀银 3  $\mu\text{m}$ 银  
接触电阻  $\leq 3 \text{ m}\Omega$   
笼式弹片接线  
-  $\text{mm}^2$  0.14 ... 2.5  $\text{mm}^2$   
- AWG 26 ... 14

### 电流承载能力

连接器电流承载能力受接触件材料的热负荷能力限制，包括连接和绝缘零件。因此降额曲线在不超过允许的最高温度下，有限显示电流均匀持续地（非跨极速）通过每个连接器的接点。

测量和测试技术依照DIN EN 60 512-5

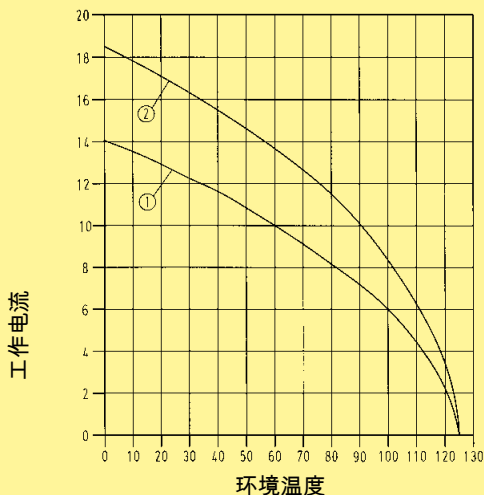

① 24 B上壳/底座配备6模块; 截面积: 2.5  $\text{mm}^2$

② 24 B上壳/底座配备6模块; 截面积: 1.5  $\text{mm}^2$

针数

5

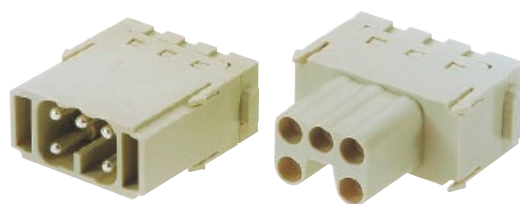

名称	订货号		图纸	尺寸 (mm)
	公插芯 (M)	母插芯 (F)		
笼式弹片接线	09 14 005 2616	09 14 005 2716	<p>接线侧针排列视图</p>	

Han Modular

## 特点

- 适用于Han E®压接针
- 2根压接针最高5000 V
- 耐电压特氟龙材料绝缘体
- 所有其他模块的组合 (气动, 信号等)

## 技术参数

规格  
DIN EN 61 984  
DIN VDE 0115  
DIN EN 60 664-1

认证

### 连接体

针数	2
电气数据	
按照EN 61 984	<b>16 A 2900/5000 V 15 kV 3</b>
额定电流	16 A
额定电压(导体-地)	2900 V
额定电压(导体-导体)	5000 V
额定脉冲电压	15 kV
污染程度	3

绝缘阻抗	≥ 10 <sup>10</sup> Ω
材料	聚碳酸酯/聚四氟乙烯 (PTFE)
温度范围	-40 °C ... +125 °C
可燃性按照UL 94	V 0
机械寿命	
- 插拔次数	≥ 500

### 针

材料	铜合金
表面	
- 镀银	3 μm银
- 镀金	3 μm镍外层覆盖2 μm金
接触电阻	≤ 1 mΩ
压接	
- mm <sup>2</sup>	0.5 ... 4 mm <sup>2</sup>
- AWG	20 ... 12

## 安装说明

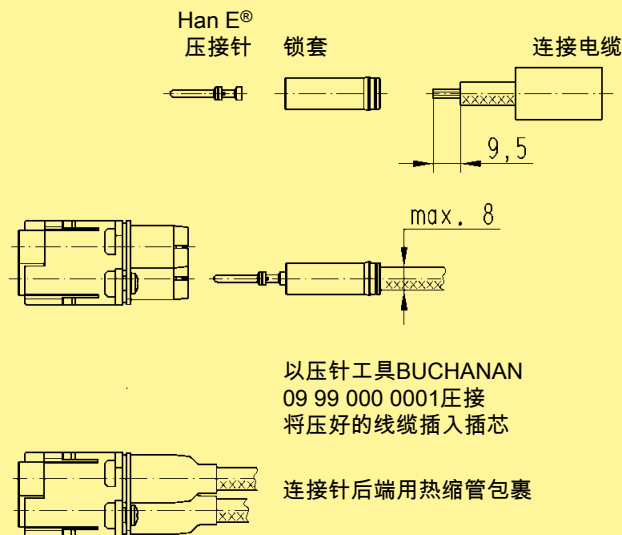

### 电流承载能力

连接器电流承载能力受接触件材料的热负荷能力限制, 包括连接和绝缘零件。因此降额曲线在不超过允许的最高温度下, 有限显示电流均匀持续地 (非跨极速) 通过每个连接器的接点。

测量和测试技术依照DIN EN 60 512-5

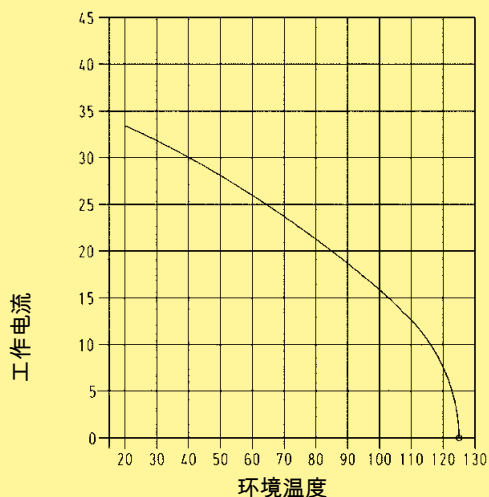

① Han® 16 B上壳配备1个Han® HV模块, 线规 (截面积): 2.5 mm<sup>2</sup>

针数

2

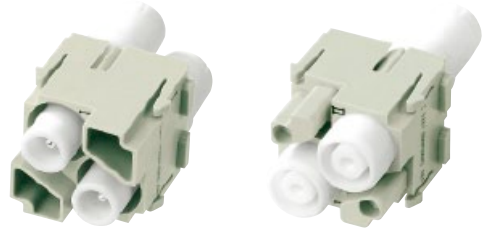

名称	订货号		图纸	尺寸 (mm)
	公插芯 (M)	母插芯 (F)		
<b>压接</b> 需独立订购压针				
<b>供货范围</b> - 1个模块 - 2个锁套 - 2根热缩管	<b>09 14 002 3021</b>	<b>09 14 002 3121</b>		
<b>拆卸工具</b> 用于锁套				
	<b>09 99 000 0327</b>	<b>09 99 000 0327</b>		

Han Modular

名称	线规 (截面积) (mm <sup>2</sup> )	公针	母针	图纸	尺寸 (mm)																																								
<b>压针</b>  镀银 	0.5 0.75 1 1.5 2.5 3 4	09 33 000 6121 09 33 000 6114 09 33 000 6105 09 33 000 6104 09 33 000 6102 09 33 000 6106 09 33 000 6107	09 33 000 6220 09 33 000 6214 09 33 000 6205 09 33 000 6204 09 33 000 6202 09 33 000 6206 09 33 000 6207		工作针 名称 <table border="1"> <thead> <tr> <th>名称</th> <th colspan="3">线规 (截面积)</th> <th>剥线长度</th> </tr> </thead> <tbody> <tr> <td>无凹槽</td> <td>0.5</td> <td>mm<sup>2</sup></td> <td>AWG 20</td> <td>9.5 mm</td> </tr> <tr> <td>1个凹槽 *</td> <td>0.75</td> <td>mm<sup>2</sup></td> <td>AWG 18</td> <td>9.5 mm</td> </tr> <tr> <td>1个凹槽</td> <td>1</td> <td>mm<sup>2</sup></td> <td>AWG 18</td> <td>9.5 mm</td> </tr> <tr> <td>2个凹槽</td> <td>1.5</td> <td>mm<sup>2</sup></td> <td>AWG 16</td> <td>9.5 mm</td> </tr> <tr> <td>3个凹槽</td> <td>2.5</td> <td>mm<sup>2</sup></td> <td>AWG 14</td> <td>9.5 mm</td> </tr> <tr> <td>宽凹槽</td> <td>3</td> <td>mm<sup>2</sup></td> <td>AWG 12</td> <td>9.5 mm</td> </tr> <tr> <td>无凹槽</td> <td>4</td> <td>mm<sup>2</sup></td> <td>AWG 12</td> <td>9.5 mm</td> </tr> </tbody> </table>	名称	线规 (截面积)			剥线长度	无凹槽	0.5	mm <sup>2</sup>	AWG 20	9.5 mm	1个凹槽 *	0.75	mm <sup>2</sup>	AWG 18	9.5 mm	1个凹槽	1	mm <sup>2</sup>	AWG 18	9.5 mm	2个凹槽	1.5	mm <sup>2</sup>	AWG 16	9.5 mm	3个凹槽	2.5	mm <sup>2</sup>	AWG 14	9.5 mm	宽凹槽	3	mm <sup>2</sup>	AWG 12	9.5 mm	无凹槽	4	mm <sup>2</sup>	AWG 12	9.5 mm
名称	线规 (截面积)			剥线长度																																									
无凹槽	0.5	mm <sup>2</sup>	AWG 20	9.5 mm																																									
1个凹槽 *	0.75	mm <sup>2</sup>	AWG 18	9.5 mm																																									
1个凹槽	1	mm <sup>2</sup>	AWG 18	9.5 mm																																									
2个凹槽	1.5	mm <sup>2</sup>	AWG 16	9.5 mm																																									
3个凹槽	2.5	mm <sup>2</sup>	AWG 14	9.5 mm																																									
宽凹槽	3	mm <sup>2</sup>	AWG 12	9.5 mm																																									
无凹槽	4	mm <sup>2</sup>	AWG 12	9.5 mm																																									

\* 在后部压接凸缘上

## 特点

- 适用于Han® C压接针
- 2根压接针最高5000 V
- 耐电压特氟龙材料绝缘体
- 所有其他模块的组合 (气动, 信号等)

## 技术参数

规格	DIN EN 61 984 DIN EN 60 664-1 DIN VDE 0115
连接体	
针数	2
电气数据	
按照EN 61 984	<b>40 A 2900/5000 V 15 kV 3</b>
额定电流	40 A
额定电压(导体 - 地)	2900 V
额定电压(导体 - 导体)	5000 V
额定脉冲电压	15 kV
污染程度	3
绝缘阻抗	$\geq 10^{10} \Omega$
材料	聚碳酸酯/聚四氟乙烯 (PTFE)
温度范围	-40 °C ... +125 °C
可燃性按照UL 94	V 0
最大电缆直径	9 mm
机械寿命	
- 插拔次数	$\geq 500$
针	
材料	铜合金
表面	
- 镀银	3 $\mu\text{m}$ 银
接触电阻	$\leq 0.3 \text{ m}\Omega$
压接	
- $\text{mm}^2$	1.5 ... 10 $\text{mm}^2$
- AWG	16 ... 8

## 安装说明

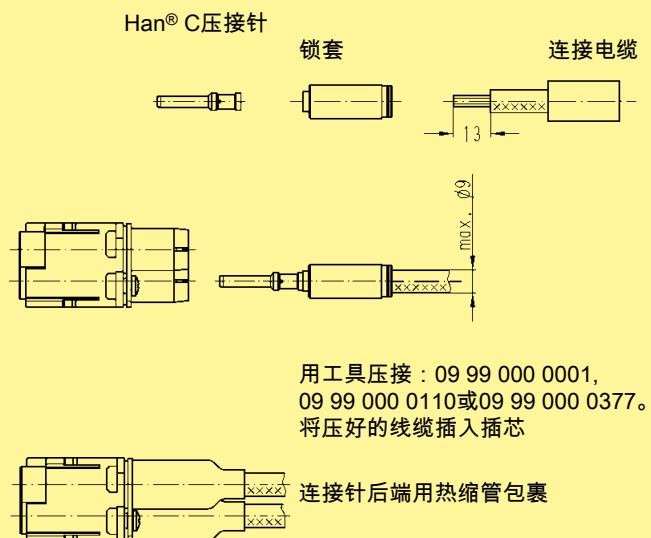

针数

2

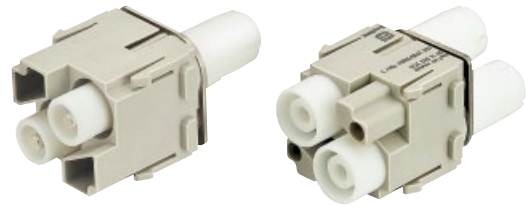

名称	公插芯 (M)	母插芯 (F)	订货号	图纸	尺寸 (mm)
<b>压接</b> 需独立订购压针					
供货范围 - 1个模块 - 2个锁套 - 2根热缩管	<b>09 14 002 3023</b>	<b>09 14 002 3123</b>			
<b>拆卸工具</b> 用于锁套			<b>09 99 000 0327</b>	<b>09 99 000 0327</b>	

Han Modular

名称	线规 (截面积) (mm <sup>2</sup> )	公针	母针	订货号	图纸	尺寸 (mm)																														
<b>压针</b>  镀银 	1.5 2.5 4 6 10																																			
					<table border="1"> <thead> <tr> <th colspan="2">线规 (截面积)</th> <th>∅</th> <th colspan="2">剥线长度</th> </tr> </thead> <tbody> <tr> <td>1.5</td> <td>mm<sup>2</sup></td> <td>AWG 16</td> <td>1.75</td> <td>13 mm</td> </tr> <tr> <td>2.5</td> <td>mm<sup>2</sup></td> <td>AWG 14</td> <td>2.25</td> <td>13 mm</td> </tr> <tr> <td>4</td> <td>mm<sup>2</sup></td> <td>AWG 12</td> <td>2.85</td> <td>13 mm</td> </tr> <tr> <td>6</td> <td>mm<sup>2</sup></td> <td>AWG 10</td> <td>3.5</td> <td>13 mm</td> </tr> <tr> <td>10</td> <td>mm<sup>2</sup></td> <td>AWG 8</td> <td>4.3</td> <td>13 mm</td> </tr> </tbody> </table>	线规 (截面积)		∅	剥线长度		1.5	mm <sup>2</sup>	AWG 16	1.75	13 mm	2.5	mm <sup>2</sup>	AWG 14	2.25	13 mm	4	mm <sup>2</sup>	AWG 12	2.85	13 mm	6	mm <sup>2</sup>	AWG 10	3.5	13 mm	10	mm <sup>2</sup>	AWG 8	4.3	13 mm	
线规 (截面积)		∅	剥线长度																																	
1.5	mm <sup>2</sup>	AWG 16	1.75	13 mm																																
2.5	mm <sup>2</sup>	AWG 14	2.25	13 mm																																
4	mm <sup>2</sup>	AWG 12	2.85	13 mm																																
6	mm <sup>2</sup>	AWG 10	3.5	13 mm																																
10	mm <sup>2</sup>	AWG 8	4.3	13 mm																																

06  
57

粗体项目备有存货

## 特点

- 适用于Han D<sup>®</sup>压接针
- 用于电流(不大于10A)的标准模块

## 技术参数

规格 DIN EN 60 664-1  
DIN EN 61 984

认证

### 连接体

针数	12
电气数据	
按照EN 61 984	<b>10 A 250 V 4 kV 3</b>
额定电流	10 A
额定电压	250 V
额定脉冲电压	4 kV
污染程度	3

额定电压	600 V
按照UL	
绝缘阻抗	$\geq 10^{10} \Omega$
材料	聚碳酸酯
温度范围	-40 °C ... +125 °C
可燃性按照UL 94	V 0
机械寿命	
- 插拔次数	$\geq 500$

### 针

材料	铜合金
表面	
- 镀银	3 $\mu\text{m}$ 银
- 镀金	3 $\mu\text{m}$ 镍外层覆盖2 $\mu\text{m}$ 金
接触电阻	$\leq 3 \text{ m}\Omega$
压接	
- $\text{mm}^2$	0.14 ... 2.5 $\text{mm}^2$
- AWG	26 ... 14

### 电流承载能力

连接器电流承载能力受接触件材料的热负荷能力限制, 包括连接和绝缘零件。因此降额曲线在不超过允许的最高温度下, 有限显示电流均匀持续地(非跨极速)通过每个连接器的接点。

测量和测试技术依照DIN EN 60 512-5

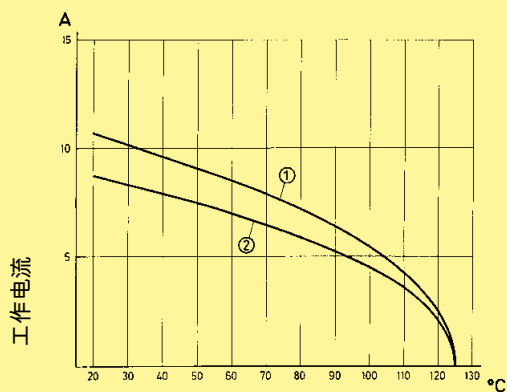

环境温度

① 24 B上壳/底座配备6模块; 截面积: 1.5  $\text{mm}^2$

② 24 B上壳/底座配备6模块; 截面积: 1.0  $\text{mm}^2$

针数

12

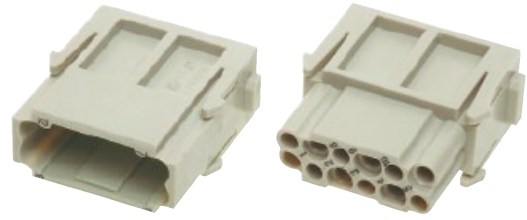

名称	订货号		图纸	尺寸 (mm)
	公插芯 (M)	母插芯 (F)		
<b>压接</b> 需独立订购压针	<b>09 14 012 3001</b>	<b>09 14 012 3101</b>	<p>M</p> <p>F</p> <p>M</p> <p>F</p> <p>接线侧针排列视图</p>	

Han Modular

名称	线规 (截面积) (mm <sup>2</sup> )	公针	母针	图纸	尺寸 (mm)																												
<b>压针</b> 电源针 镀银 	0.14-0.37 0.5 0.75 1 1.5 2.5	<b>09 15 000 6104</b> <b>09 15 000 6103</b> <b>09 15 000 6105</b> <b>09 15 000 6102</b> <b>09 15 000 6101</b> <b>09 15 000 6106</b>	<b>09 15 000 6204</b> <b>09 15 000 6203</b> <b>09 15 000 6205</b> <b>09 15 000 6202</b> <b>09 15 000 6201</b> <b>09 15 000 6206</b>																														
镀金 	0.14-0.37 0.5 0.75 1 1.5 2.5	<b>09 15 000 6124</b> <b>09 15 000 6123</b> <b>09 15 000 6125</b> <b>09 15 000 6122</b> <b>09 15 000 6121</b> <b>09 15 000 6126</b>	<b>09 15 000 6224</b> <b>09 15 000 6223</b> <b>09 15 000 6225</b> <b>09 15 000 6222</b> <b>09 15 000 6221</b> <b>09 15 000 6226</b>	<table border="1"> <thead> <tr> <th colspan="2">线规 (截面积)</th> <th>∅</th> <th>剥线长度</th> </tr> </thead> <tbody> <tr> <td>0.14-0.37 mm<sup>2</sup></td> <td>AWG 26-22</td> <td>0.9</td> <td>8 mm</td> </tr> <tr> <td>0.5 mm<sup>2</sup></td> <td>AWG 20</td> <td>1.1</td> <td>8 mm</td> </tr> <tr> <td>0.75 mm<sup>2</sup></td> <td>AWG 18</td> <td>1.3</td> <td>8 mm</td> </tr> <tr> <td>1 mm<sup>2</sup></td> <td>AWG 18</td> <td>1.45</td> <td>8 mm</td> </tr> <tr> <td>1.5 mm<sup>2</sup></td> <td>AWG 16</td> <td>1.75</td> <td>8 mm</td> </tr> <tr> <td>2.5 mm<sup>2</sup></td> <td>AWG 14</td> <td>2.25</td> <td>6 mm</td> </tr> </tbody> </table>	线规 (截面积)		∅	剥线长度	0.14-0.37 mm <sup>2</sup>	AWG 26-22	0.9	8 mm	0.5 mm <sup>2</sup>	AWG 20	1.1	8 mm	0.75 mm <sup>2</sup>	AWG 18	1.3	8 mm	1 mm <sup>2</sup>	AWG 18	1.45	8 mm	1.5 mm <sup>2</sup>	AWG 16	1.75	8 mm	2.5 mm <sup>2</sup>	AWG 14	2.25	6 mm	
线规 (截面积)		∅	剥线长度																														
0.14-0.37 mm <sup>2</sup>	AWG 26-22	0.9	8 mm																														
0.5 mm <sup>2</sup>	AWG 20	1.1	8 mm																														
0.75 mm <sup>2</sup>	AWG 18	1.3	8 mm																														
1 mm <sup>2</sup>	AWG 18	1.45	8 mm																														
1.5 mm <sup>2</sup>	AWG 16	1.75	8 mm																														
2.5 mm <sup>2</sup>	AWG 14	2.25	6 mm																														
<b>光纤(F.O.)针</b> 用于 1mm 塑料纤维 		<b>20 10 001 3211</b>	<b>20 10 001 3221</b>																														

粗体项目备有存货



## 特点

- 创新的Han-Quick Lock<sup>®</sup>接线技术
- 现场装配无需特殊工具
- 配合兼容於标准压接针Han<sup>®</sup> DD模块
- 减少布线时间

## 技术参数

规格 DIN EN 60 664-1  
DIN EN 61 984

### 连接体

针数	12
电气数据	
按照EN 61 984	<b>10 A 250 V 4 kV 3</b>
额定电流	10 A
额定电压	250 V
额定脉冲电压	4 kV
污染程度	3

绝缘阻抗	≥ 10 <sup>10</sup> Ω
材料	聚碳酸酯
温度范围	-40 °C ... +125 °C
可燃性按照UL 94	V 0
机械寿命	
- 插拔次数	≥ 500

### 针

材料	铜合金
表面	
- 镀银	3 μm银
接触电阻	≤ 3 mΩ
Quick Lock接线方式	
- mm <sup>2</sup>	0.25 ... 1.5 mm <sup>2</sup>
- AWG	24 ... 16

### 电流承载能力

连接器电流承载能力受接触件材料的热负荷能力限制，包括连接和绝缘零件。因此降额曲线在不超过允许的最高温度下，有限显示电流均匀持续地（非跨极速）通过每个连接器的接点。

测量和测试技术依照DIN EN 60 512-5

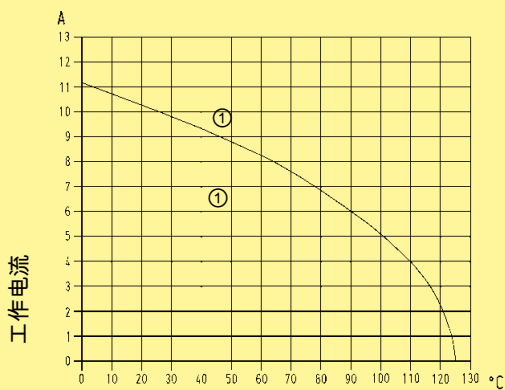





环境温度

① 24 B上壳/底座配备6模块; 截面积: 1.5 mm<sup>2</sup>

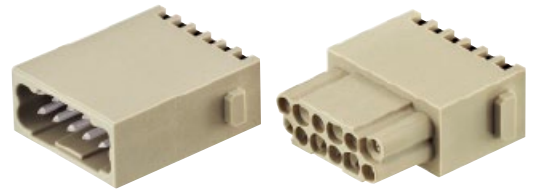
针数

12

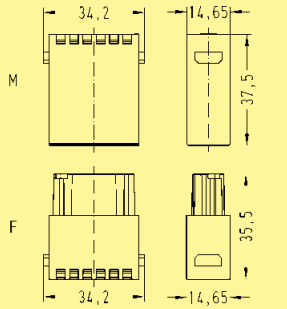

名称	订货号		图纸	尺寸 (mm)
	公插芯 (M)	母插芯 (F)		
<p>Quick Lock接线方式</p> 	<p><b>09 14 012 2632</b></p>	<p><b>09 14 012 2732</b></p>	 <p>接线侧针排列视图</p>	

Han Modular

06  
61

粗体项目备有存货

## 特点

- 适用于Han D®压接针
- 高插针密度

## 技术参数

规格 DIN EN 60 664-1  
DIN EN 61 984

认证

### 连接体

针数 17  
电气数据  
按照EN 61 984 **10 A 160 V 2.5 kV 3**  
额定电流 10 A  
额定电压 160 V  
额定脉冲电压 2.5 kV  
污染程度 3

额定电压  
按照UL 600 V  
绝缘阻抗  $\geq 10^{10} \Omega$   
材料 聚碳酸酯  
温度范围  $-40^\circ\text{C} \dots +125^\circ\text{C}$   
可燃性按照UL 94 V 0  
机械寿命  
- 插拔次数  $\geq 500$

### 针

材料 铜合金  
表面  
- 镀银 3  $\mu\text{m}$ 银  
- 镀金 3  $\mu\text{m}$ 镍外层覆盖2  $\mu\text{m}$ 金  
接触电阻  $\leq 3 \text{ m}\Omega$   
压接  
-  $\text{mm}^2$  0.14 ... 2.5  $\text{mm}^2$   
- AWG 26 ... 14

### 电流承载能力

连接器电流承载能力受接触件材料的热负荷能力限制，包括连接和绝缘零件。因此降额曲线在不超过允许的最高温度下，有限显示电流均匀持续地（非跨极速）通过每个连接器的接点。

测量和测试技术依照DIN EN 60 512-5

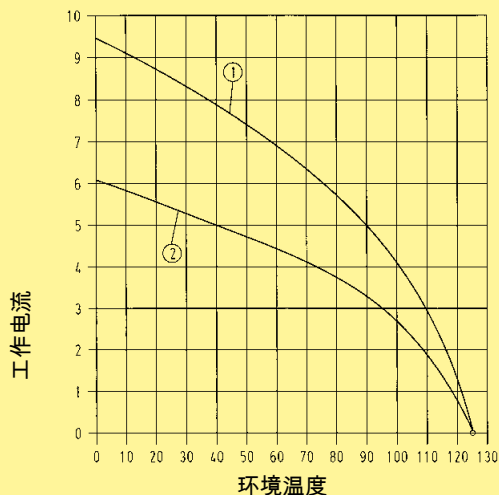

① 24 B上壳/底座配备6模块; 截面积: 1.5  $\text{mm}^2$

② 24 B上壳/底座配备6模块; 截面积: 1.0  $\text{mm}^2$

针数

17

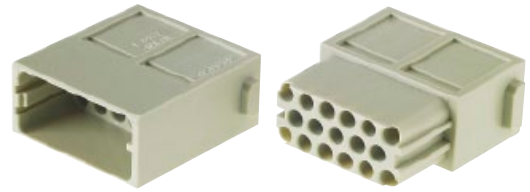

名称	订货号		图纸	尺寸 (mm)
	公插芯 (M)	母插芯 (F)		
压接 需独立订购压针	09 14 017 3001	09 14 017 3101	<p>接线侧针排列视图</p>	

Han Modular

名称	线规 (截面积) (mm <sup>2</sup> )	订货号		图纸	尺寸 (mm)																												
		公针	母针																														
压针 电源针 镀银	0.14-0.37 0.5 0.75	09 15 000 6104 09 15 000 6103 09 15 000 6105	09 15 000 6204 09 15 000 6203 09 15 000 6205	<table border="1"> <thead> <tr> <th colspan="2">线规 (截面积)</th> <th>∅</th> <th>剥线长度</th> </tr> </thead> <tbody> <tr> <td>0.14-0.37 mm<sup>2</sup></td> <td>AWG 26-22</td> <td>0.9</td> <td>8 mm</td> </tr> <tr> <td>0.5 mm<sup>2</sup></td> <td>AWG 20</td> <td>1.1</td> <td>8 mm</td> </tr> <tr> <td>0.75 mm<sup>2</sup></td> <td>AWG 18</td> <td>1.3</td> <td>8 mm</td> </tr> <tr> <td>1 mm<sup>2</sup></td> <td>AWG 18</td> <td>1.45</td> <td>8 mm</td> </tr> <tr> <td>1.5 mm<sup>2</sup></td> <td>AWG 16</td> <td>1.75</td> <td>8 mm</td> </tr> <tr> <td>2.5 mm<sup>2</sup></td> <td>AWG 14</td> <td>2.25</td> <td>6 mm</td> </tr> </tbody> </table>	线规 (截面积)		∅	剥线长度	0.14-0.37 mm <sup>2</sup>	AWG 26-22	0.9	8 mm	0.5 mm <sup>2</sup>	AWG 20	1.1	8 mm	0.75 mm <sup>2</sup>	AWG 18	1.3	8 mm	1 mm <sup>2</sup>	AWG 18	1.45	8 mm	1.5 mm <sup>2</sup>	AWG 16	1.75	8 mm	2.5 mm <sup>2</sup>	AWG 14	2.25	6 mm	
线规 (截面积)		∅	剥线长度																														
0.14-0.37 mm <sup>2</sup>	AWG 26-22	0.9	8 mm																														
0.5 mm <sup>2</sup>	AWG 20	1.1	8 mm																														
0.75 mm <sup>2</sup>	AWG 18	1.3	8 mm																														
1 mm <sup>2</sup>	AWG 18	1.45	8 mm																														
1.5 mm <sup>2</sup>	AWG 16	1.75	8 mm																														
2.5 mm <sup>2</sup>	AWG 14	2.25	6 mm																														
镀金	0.14-0.37 0.5 0.75 1 1.5 2.5	09 15 000 6124 09 15 000 6123 09 15 000 6125 09 15 000 6122 09 15 000 6121 09 15 000 6126	09 15 000 6224 09 15 000 6223 09 15 000 6225 09 15 000 6222 09 15 000 6221 09 15 000 6226																														
光纤(F.O.)针 用于 1mm 塑料纤维		20 10 001 3211	20 10 001 3221																														

粗体项目备有存货

## 特点

- 适用于D-Sub压针
- 高插针密度
- 建议使用(公和母)导向销(参考第40章)。

## 技术参数

规格 DIN EN 60 664-1  
DIN EN 61 984



### 连接体

针数 25  
电气数据  
按照EN 61 984 **4 A 50 V 0.8 kV 3**  
额定电流 4 A  
额定电压 50 V  
额定脉冲电压 0.8 kV  
污染程度 3

绝缘阻抗  $\geq 10^{10} \Omega$   
材料 聚碳酸酯  
温度范围 -40 °C ... +125 °C  
可燃性按照UL 94 V 0  
机械寿命  
- 插拔次数  $\geq 500$

### 针

压接  
- mm<sup>2</sup> 0.08 ... 0.52 mm<sup>2</sup>  
- AWG 28 ... 20  
车削针 性能水平1  
按照CECC 75 301-802, 500  
插拔次数,  
10天4次混合气体测试 -  
IEC 60 512

### 电流承载能力

连接器电流承载能力受接触件材料的热负荷能力限制，包括连接和绝缘零件。因此降额曲线在不超过允许的最高温度下，有限显示电流均匀持续地（非跨极速）通过每个连接器的接点。

测量和测试技术依照DIN EN 60 512-5

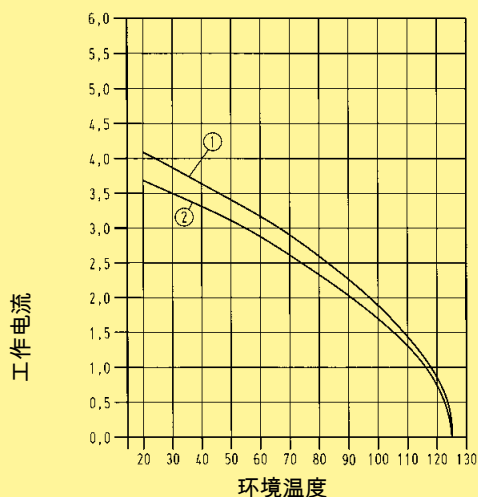

① 24 B上壳/底座配备6模块; 截面积: 0.5 mm<sup>2</sup> 车削针

② 24 B 上壳/底座配备 6 模块; 截面积: 0.5 mm<sup>2</sup> 冲压针

针数

25

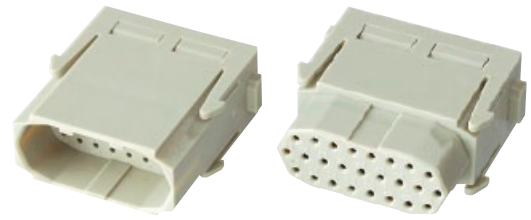

名称	公插芯 (M)	母插芯 (F)	订货号	图纸	尺寸 (mm)
压接 需独立订购压针	09 14 025 3001	09 14 025 3101		<p>接线侧针排列视图</p>	

Han Modular

名称	线规 (截面积) (mm <sup>2</sup> )	公针	母针	订货号	图纸	尺寸 (mm)																
D-Sub压接针 	0,08-0,21 0,13-0,33 0,33-0,52	61 03 000 0078 61 03 000 0094 61 03 000 0073	61 03 000 0080 61 03 000 0096 61 03 000 0074		<table border="1"> <thead> <tr> <th colspan="2">线规 (截面积)</th> <th>∅</th> <th>剥线长度</th> </tr> </thead> <tbody> <tr> <td>0.08-0.21 mm<sup>2</sup></td> <td>AWG 28-24</td> <td>0.64</td> <td>5 mm</td> </tr> <tr> <td>0.13-0.33 mm<sup>2</sup></td> <td>AWG 26-22</td> <td>0.9</td> <td>5 mm</td> </tr> <tr> <td>0.33-0.52 mm<sup>2</sup></td> <td>AWG 22-20</td> <td>1.12</td> <td>5 mm</td> </tr> </tbody> </table>	线规 (截面积)		∅	剥线长度	0.08-0.21 mm <sup>2</sup>	AWG 28-24	0.64	5 mm	0.13-0.33 mm <sup>2</sup>	AWG 26-22	0.9	5 mm	0.33-0.52 mm <sup>2</sup>	AWG 22-20	1.12	5 mm	
线规 (截面积)		∅	剥线长度																			
0.08-0.21 mm <sup>2</sup>	AWG 28-24	0.64	5 mm																			
0.13-0.33 mm <sup>2</sup>	AWG 26-22	0.9	5 mm																			
0.33-0.52 mm <sup>2</sup>	AWG 22-20	1.12	5 mm																			
送针 / 退针工具 用于D-Sub压接针 		09 99 000 0368	09 99 000 0368																			

06  
65

粗体项目备有存货

## 特点

- Han-Modular®系统的9针D-Sub连接器
- 适用于传送敏感信号
- 兼容压接，焊接与IDC接线方式
- 建议使用(公和母)导向销(参考第40章)。

## 技术参数

规格	DIN EN 60 664-1 DIN EN 61 984
----	----------------------------------





### 连接体

针数	9
电气数据	
按照EN 61 984	<b>5 A 50 V 0.8 kV 3</b>
额定电流	5 A
额定电压	50 V
额定脉冲电压	0.8 kV
污染程度	3
绝缘阻抗	$\geq 10^{10} \Omega$
材料	聚碳酸酯
温度范围	-40 °C ... +125 °C
可燃性按照UL 94	V 0
机械寿命	
- 插拔次数	$\geq 500$

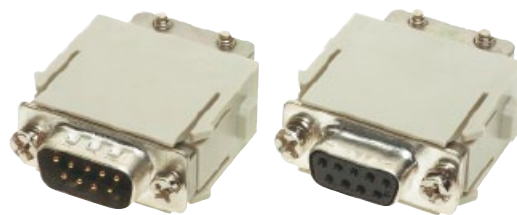
针数

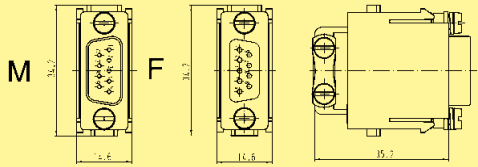
# 9

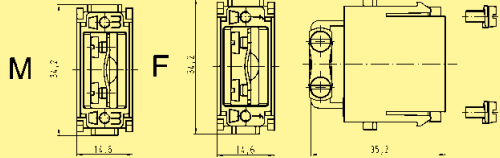
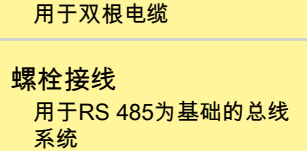

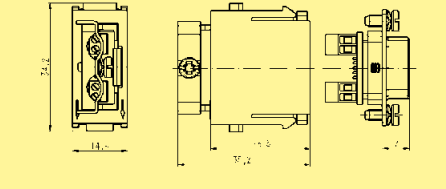
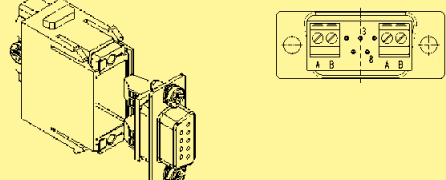
名称	订货号		图纸	尺寸 (mm)						
	公插芯 (M)	母插芯 (F)								
<p><b>压接</b> 需另外订购压针 (参考页06.65)</p> 	<b>09 14 009 3001</b>	<b>09 14 009 3101</b>								
<p><b>适配器模块</b> 无D-Sub插芯</p> <p>用于单根电缆</p> 	<b>09 14 000 9930</b>	<b>09 14 000 9931</b>								
<p>用于双根电缆</p> 	<b>09 14 000 9932</b>	<b>09 14 000 9933</b>								
<p><b>螺栓接线</b> 用于RS 485为基础的总线系统 带T-功能</p> 		<b>09 14 009 3151</b>	 <p>接线侧针排列视图</p>  <table border="1" data-bbox="1034 1854 1375 1966"> <thead> <tr> <th>信号</th> <th>针位</th> </tr> </thead> <tbody> <tr> <td>A</td> <td>8</td> </tr> <tr> <td>B</td> <td>3</td> </tr> </tbody> </table>	信号	针位	A	8	B	3	
信号	针位									
A	8									
B	3									

Han Modular



## 特点

- 按照USB 2.0规格
- 通过预制网线的简便和低成本连接
- 电缆扎带消除应力

## 技术参数

规格	DIN EN 60 664-1 DIN EN 61 984
----	----------------------------------





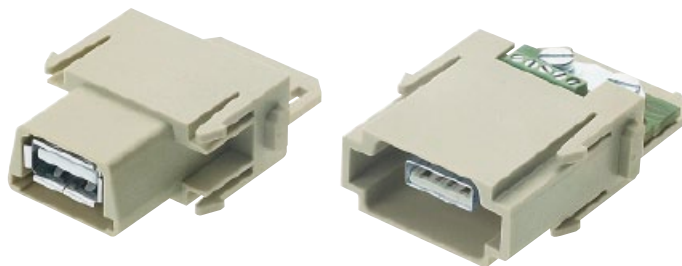

### 连接体

针数	4
电气数据	
按照EN 61 984	<b>1 A 50 V 0.8 kV 3</b>
额定电流	1 A
额定电压	50 V
额定脉冲电压	0.8 kV
污染程度	3
绝缘阻抗	$\geq 10^{10} \Omega$
材料	聚碳酸酯
温度范围	-40 °C ... +85 °C
可燃性按照UL 94	V 0
机械寿命	
- 插拔次数	$\geq 500$

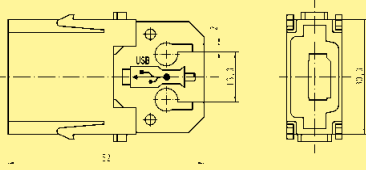
针数

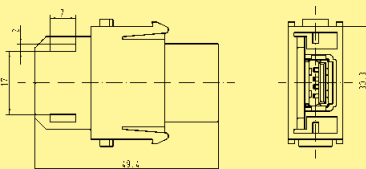
# 4

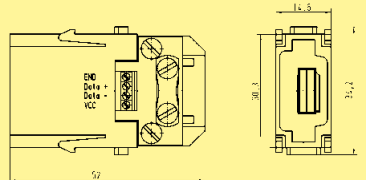

名称	订货号		图纸	尺寸 (mm)
	公插芯 (M)	母插芯 (F)		
用于预制网线模块 公插芯  	09 14 001 4601			
用于预制网线模块 母插芯  		09 14 001 4701		
用于螺钉连接的模块 公插芯  	09 14 001 4651			
USB预制网线 公/公 式样A  	39 50 903 0050  39 50 903 0051	39 50 903 0050  39 50 903 0051		

Han  
Modular

## 特点

- 兼容于IEEE 1394
- 通过预制网线的简便和低成本连接
- 电缆扎带消除应力

## 技术参数

规格	DIN EN 60 664-1 DIN EN 61 984
----	----------------------------------



### 连接体

针数	6
电气数据	
按照EN 61 984	<b>1 A 50 V 0.8 kV 3</b>
额定电流	1 A
额定电压	50 V
额定脉冲电压	0.8 kV
污染程度	3
绝缘阻抗	$\geq 10^{10} \Omega$
材料	聚碳酸酯
温度范围	-40 °C ... +85 °C
可燃性按照UL 94	V 0
机械寿命	
- 插拔次数	$\geq 500$

针数

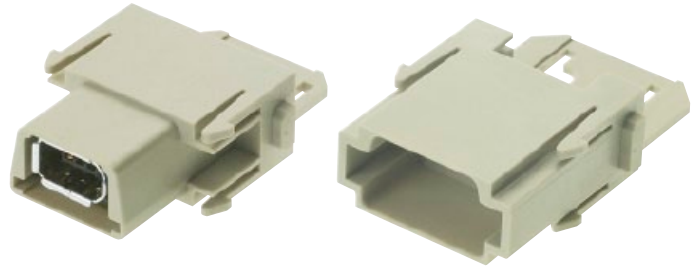
# 6

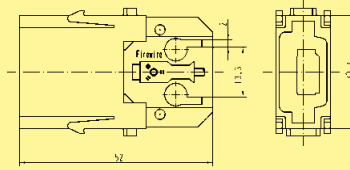

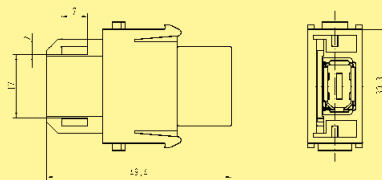
名称	订货号		图纸	尺寸 (mm)
	公插芯 (M)	母插芯 (F)		
用于预制网线模块 公插芯  	09 14 001 4611			
用于预制网线模块 母插芯  		09 14 001 4711		

Han  
Modular

06  
71

粗体项目备有存货

## 特点

- 单模块带标准屏蔽RJ45插座
- Cat 5e 适用于所有数据双绞线(共8针)
- 符合RoHS指令
- RJ 45插芯以可靠塑料绝缘体保护
- 预制网线无需工具即可安装/移除





## 技术参数

规格	DIN EN 60 664-1 DIN EN 61 984
连接体	
针数	8
电气数据	
按照EN 61 984	<b>1 A 50 V 0.8 kV 3</b>
额定电流	1 A
额定电压	50 V
额定脉冲电压	0.8 kV
污染程度	3
传输特点	5类 / D级, 最高至100MHz , 按照ISO/IEC 11 801:2002 和EN 50 173-1
传输速率	10/100 Mbit/s
绝缘阻抗	$\geq 10^{10} \Omega$
材料	聚碳酸酯
温度范围	-40 °C ... +85 °C
可燃性按照UL 94	V 0
机械寿命	
- 插拔次数	$\geq 500$

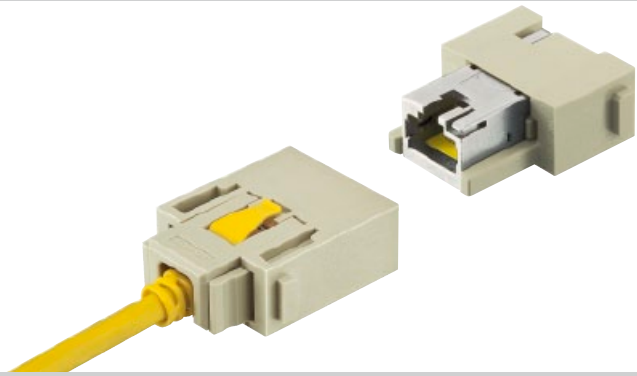
针数

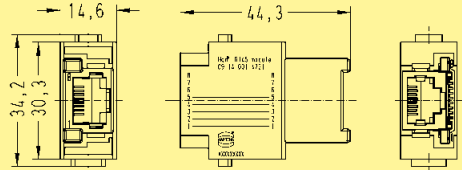
# 8

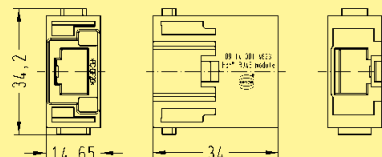

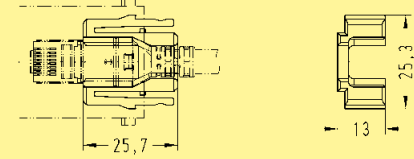
名称	订货号		图纸	尺寸 (mm)
	公插芯 (M)	母插芯 (F)		
Gender Changer 用于预制网线 		<b>09 14 001 4721</b>		
公插芯 用于预制网线 	<b>09 14 001 4623</b>			
适配器 用于HARTING电缆 	<b>09 14 000 9966</b>			

Han Modular

## 特点

- 对 RJ45 连接器卡扣提供锁扣杠杆保护
- 很短的插头设计集成坚固的折弯保护
- 符合RoHS
- 完全EMC屏蔽 ( 铝箔覆盖和编织物 )

## 技术参数

规格	ISO/IEC 24 702 ISO/IEC 11 801 ISO/IEC 61 935-2
----	--

### Cat. 5 e RJ45 预制网线

传输特点	5类 / D级, 最高到100MHz , 按照ISO/IEC 24 702或 ISO/IEC 11 801
传输速率	10/100/1000 Mbit/s
电缆类别	1:1 EIA/TIA 568 B, 8针
电缆材料	SF/UTP, PUR, 黄色
温度范围	
- 移动	0 °C ... +60 °C
- 固定	-40 °C ... +80 °C
可燃性	阻燃剂, 低烟无卤
防护等级	IP 20

### Cat. 6 RJ45 预制网线

传输特点	6类 / E级, 最高到250MHz , 按照ISO/IEC 24 702或 ISO/IEC 11 801
传输速率	10/100/1000 Mbit/s
电缆类别	1:1 EIA/TIA 568 B, 8针
电缆材料	SF/UTP, PUR, 黄色
温度范围	
- 移动	0 °C ... +60 °C
- 固定	-20 °C ... +80 °C
可燃性	阻燃剂, 低烟无卤
防护等级	IP 20



名称	订货号	图纸	尺寸 (mm)
----	-----	----	---------

Cat. 5e RJ45 预制网线

长度	订货号
0.2 m	09 47 474 7001
0.3 m	09 47 474 7002
0.4 m	09 47 474 7003
0.5 m	09 47 474 7004
0.6 m	09 47 474 7005
0.7 m	09 47 474 7006
0.8 m	09 47 474 7007
0.9 m	09 47 474 7008
1.0 m	09 47 474 7009
1.5 m	<b>09 47 474 7010</b>
2.0 m	<b>09 47 474 7011</b>
2.5 m	09 47 474 7012
3.0 m	<b>09 47 474 7013</b>
4.0 m	<b>09 47 474 7014</b>
5.0 m	<b>09 47 474 7015</b>
6.0 m	09 47 474 7016
7.0 m	09 47 474 7017
7.5 m	09 47 474 7018
8.0 m	09 47 474 7019
9.0 m	<b>09 47 474 7020</b>
10 m	<b>09 47 474 7021</b>
15 m	09 47 474 7022
20 m	09 47 474 7023

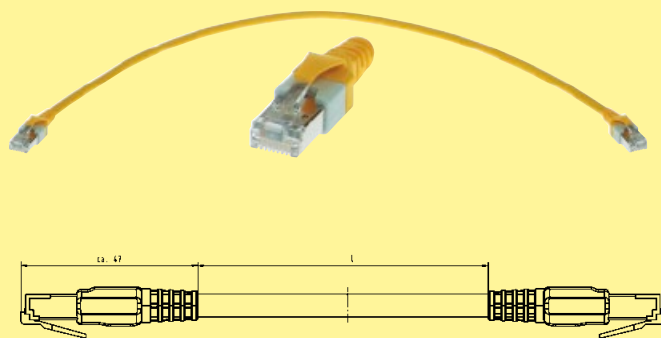

Han Modular

Cat. 6 RJ45 预制网线

长度	订货号
0.2 m	<b>09 47 474 7101</b>
0.3 m	<b>09 47 474 7102</b>
0.4 m	<b>09 47 474 7103</b>
0.5 m	<b>09 47 474 7104</b>
0.6 m	<b>09 47 474 7105</b>
0.7 m	<b>09 47 474 7106</b>
0.8 m	<b>09 47 474 7107</b>
0.9 m	<b>09 47 474 7108</b>
1.0 m	<b>09 47 474 7109</b>
1.5 m	<b>09 47 474 7110</b>
2.0 m	<b>09 47 474 7111</b>
2.5 m	<b>09 47 474 7112</b>
3.0 m	<b>09 47 474 7113</b>
4.0 m	<b>09 47 474 7114</b>
5.0 m	<b>09 47 474 7115</b>
6.0 m	<b>09 47 474 7116</b>
7.0 m	<b>09 47 474 7117</b>
7.5 m	<b>09 47 474 7118</b>
8.0 m	<b>09 47 474 7119</b>
9.0 m	<b>09 47 474 7120</b>
10 m	<b>09 47 474 7121</b>
15 m	<b>09 47 474 7122</b>
20 m	<b>09 47 474 7123</b>

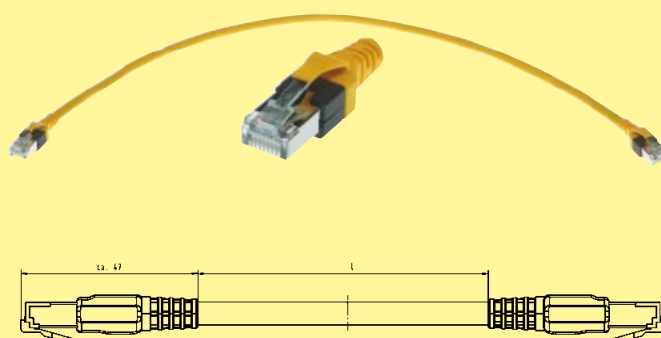



## 特点

### Han-Modular® RJ Industrial RJ45套装连接器

- 符合RoHS指令
- 360°屏蔽针
- 通过使用HARAX® 快速接线方式的 IDC 技术，现场接线无需工具
- 适用于细线和超细线的接线方式

### Han-Modular® RJ Industrial Gigalink RJ45 套装连接器

- 符合RoHS指令
- 360°屏蔽针
- 通过穿刺针实现现场组装
- 适用于细线的接线方式

## 技术参数

规格	IEC 60 603-7 DIN EN 60 664-1 DIN EN 61 984
----	--

### HARTING RJ Industrial®, 4针

针数	4
传输特点	5类 / D级，最高至100MHz，按照ISO/IEC 11 801:2002和EN 50 173-1
传输速率	10/100 Mbit/s
电线接线方式	IDC针; 无工具
连接的电线	
- 导体截面积	
多股	AWG 24/7 ... AWG 22/7
实芯	AWG 23/1 ... AWG 22/1
- 电缆外径	≤ 1.6 mm
插芯材料	聚酰胺
温度范围	-40 °C ... +70 °C

### HARTING RJ Industrial® Gigalink, 8针

针数	8
传输特点	6类 / E级，最高至250MHz，按照ISO/IEC 11 801:2002和EN 50 173-1
传输速率	10/100/1000 Mbit/s
电线接线方式	穿刺针
连接的电线	
- 导体截面积	
多股	AWG 28/7 ... AWG 24/7
- 电缆外径	≤ 1.05 mm
插芯材料	聚酰胺
温度范围	-40 °C ... +70 °C



### HARTING RJ Industrial® 10G, 8针

针数	8
传输特点	6类 / E级，最高至250MHz，按照ISO/IEC 11 801:2002和EN 50 173-1
传输速率	10/100/1000 Mbit/s
电线接线方式	IDC针; 无工具
连接的电线	
- 导体截面积	
多股	AWG 27/7 ... AWG 22/7
实芯	AWG 27/1 ... AWG 22/1
- 电缆外径	≤ 1.5 mm
插芯材料	聚酰胺
温度范围	-40 °C ... +70 °C

针数

# 4 / 8

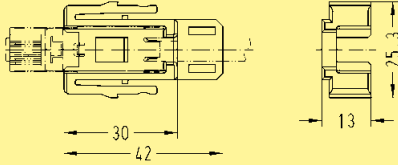

名称	订货号 公插芯 (M)	图纸	尺寸 (mm)
<p><b>Han-Modular® RJ Industrial RJ45套装连接器</b></p>  <p>Cat. 5 4针用于AWG 24 ... 22 4针用于AWG 26</p> <p>Cat. 6 Gigalink, 8 针 Gigalink, 8 针</p> <p>Cat. 6 10G, 8针</p>	<p>09 45 400 1100 09 45 400 1109  09 45 400 1500 09 45 400 1510  09 45 400 1560</p>		<p>25.3 13 30 42</p>
<p><b>HARTING RJ Industrial® Gigalink 组 装工具</b></p>	<p><b>09 45 800 0500</b></p>		

组件包括相应的 RJ45 插芯和匹配的用于Han® RJ45 模块, 公头的适配器, 订货号 09 14 001 4623

可用于公模块 09 14 001 4623 (参考页06.71)

粗体项目备有存货

## 特点

- 可以独立于壳体来屏蔽总线
- 十分适合用于传送敏感信号 (例如: 总线信号)
- 可用于Gigabit 以太网 Cat. 6

## 技术参数

规格	DIN EN 60 664-1 DIN EN 61 984
----	----------------------------------

连接体	
针数	8
绝缘阻抗	$\geq 10^{10} \Omega$
材料	聚碳酸酯
温度范围	-40 °C ... +125 °C
可燃性按照UL 94	V 0
机械寿命	
- 插拔次数	$\geq 500$

GigaBit针	
针数	8 + 屏蔽
电气数据	
按照EN 61 984	<b>5 A 50 V 0.8 kV 3</b>
额定电流	5 A
额定电压	50 V
额定脉冲电压	0.8 kV
污染程度	3

材料	
- 绝缘体	聚碳酸酯
- 外部导体	锌合金
接触电阻	$\leq 4 \text{ m}\Omega$
温度范围	-40 °C ... +85 °C
可燃性按照UL 94	V 0
外表面处理	镍
线直径	5 ... 12 mm

D-Sub压接针	
压接	
- mm <sup>2</sup>	0.08 ... 0.52 mm <sup>2</sup>
- AWG	28 ... 20
车削针	性能水平1

针数

# 8

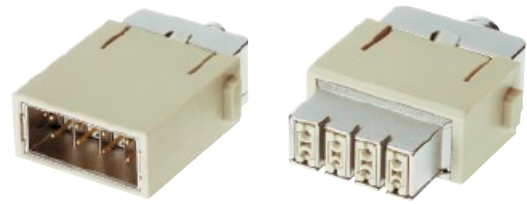

名称	订货号		图纸	尺寸 (mm)
	公插芯 (M)	母插芯 (F)		
Han® GigaBit模块  	<b>09 14 001 3011</b>	<b>09 14 001 3111</b>		

Han Modular

名称	线规 (截面积) (mm <sup>2</sup> )	公针	母针	图纸	尺寸 (mm)												
GigaBit针 8 + 屏蔽 需独立订购压针  																	
D-Sub压接针  	0.08-0.21 0.13-0.33 0.33-0.52	61 03 000 0078 <b>61 03 000 0094</b> 61 03 000 0073	61 03 000 0080 <b>61 03 000 0096</b> 61 03 000 0074														
				<table border="1"> <thead> <tr> <th colspan="2">线规 (截面积)</th> <th>剥线长度</th> </tr> </thead> <tbody> <tr> <td>0.08-0.21 mm<sup>2</sup></td> <td>AWG 28-24</td> <td>5 mm</td> </tr> <tr> <td>0.13-0.33 mm<sup>2</sup></td> <td>AWG 26-22</td> <td>5 mm</td> </tr> <tr> <td>0.33-0.52 mm<sup>2</sup></td> <td>AWG 22-20</td> <td>5 mm</td> </tr> </tbody> </table>	线规 (截面积)		剥线长度	0.08-0.21 mm <sup>2</sup>	AWG 28-24	5 mm	0.13-0.33 mm <sup>2</sup>	AWG 26-22	5 mm	0.33-0.52 mm <sup>2</sup>	AWG 22-20	5 mm	
线规 (截面积)		剥线长度															
0.08-0.21 mm <sup>2</sup>	AWG 28-24	5 mm															
0.13-0.33 mm <sup>2</sup>	AWG 26-22	5 mm															
0.33-0.52 mm <sup>2</sup>	AWG 22-20	5 mm															

06  
79

粗体项目备有存货

Han  
Modular

名称	订货号	图纸	尺寸 (mm)																																																						
<p>压接法兰</p> <table border="1"> <thead> <tr> <th>D1</th> <th>D2</th> <th>订货号</th> </tr> </thead> <tbody> <tr><td>3.0</td><td>4.0</td><td>61 03 000 0062</td></tr> <tr><td>3.5</td><td>4.5</td><td><b>61 03 000 0063</b></td></tr> <tr><td>4.0</td><td>5.0</td><td><b>61 03 000 0064</b></td></tr> <tr><td>4.5</td><td>5.5</td><td>61 03 000 0065</td></tr> <tr><td>5.0</td><td>6.0</td><td>61 03 000 0066</td></tr> <tr><td>5.5</td><td>6.5</td><td>61 03 000 0166</td></tr> <tr><td>6.0</td><td>7.0</td><td><b>61 03 000 0067</b></td></tr> <tr><td>6.5</td><td>7.5</td><td><b>61 03 000 0068</b></td></tr> <tr><td>7.0</td><td>8.0</td><td><b>61 03 000 0069</b></td></tr> <tr><td>7.5</td><td>8.5</td><td>61 03 000 0070</td></tr> <tr><td>8.0</td><td>9.0</td><td>61 03 000 0071</td></tr> <tr><td>8.5</td><td>9.5</td><td>61 03 000 0165</td></tr> <tr><td>9.0</td><td>10.0</td><td>61 03 000 0072</td></tr> </tbody> </table>	D1	D2	订货号	3.0	4.0	61 03 000 0062	3.5	4.5	<b>61 03 000 0063</b>	4.0	5.0	<b>61 03 000 0064</b>	4.5	5.5	61 03 000 0065	5.0	6.0	61 03 000 0066	5.5	6.5	61 03 000 0166	6.0	7.0	<b>61 03 000 0067</b>	6.5	7.5	<b>61 03 000 0068</b>	7.0	8.0	<b>61 03 000 0069</b>	7.5	8.5	61 03 000 0070	8.0	9.0	61 03 000 0071	8.5	9.5	61 03 000 0165	9.0	10.0	61 03 000 0072															
D1	D2	订货号																																																							
3.0	4.0	61 03 000 0062																																																							
3.5	4.5	<b>61 03 000 0063</b>																																																							
4.0	5.0	<b>61 03 000 0064</b>																																																							
4.5	5.5	61 03 000 0065																																																							
5.0	6.0	61 03 000 0066																																																							
5.5	6.5	61 03 000 0166																																																							
6.0	7.0	<b>61 03 000 0067</b>																																																							
6.5	7.5	<b>61 03 000 0068</b>																																																							
7.0	8.0	<b>61 03 000 0069</b>																																																							
7.5	8.5	61 03 000 0070																																																							
8.0	9.0	61 03 000 0071																																																							
8.5	9.5	61 03 000 0165																																																							
9.0	10.0	61 03 000 0072																																																							
<p>压接套管</p> <table border="1"> <thead> <tr> <th>D3</th> <th>D4</th> <th>订货号</th> </tr> </thead> <tbody> <tr><td>5.0</td><td>6.0</td><td>61 03 000 0045</td></tr> <tr><td>5.5</td><td>6.5</td><td>61 03 000 0046</td></tr> <tr><td>6.0</td><td>7.0</td><td><b>61 03 000 0047</b></td></tr> <tr><td>6.5</td><td>7.5</td><td>61 03 000 0048</td></tr> <tr><td>7.0</td><td>8.0</td><td><b>61 03 000 0049</b></td></tr> <tr><td>7.5</td><td>8.5</td><td><b>61 03 000 0050</b></td></tr> <tr><td>8.0</td><td>9.0</td><td>61 03 000 0051</td></tr> <tr><td>8.5</td><td>9.5</td><td><b>61 03 000 0052</b></td></tr> <tr><td>9.0</td><td>10.0</td><td>61 03 000 0053</td></tr> <tr><td>9.5</td><td>10.5</td><td><b>61 03 000 0054</b></td></tr> <tr><td>10.0</td><td>11.0</td><td><b>61 03 000 0055</b></td></tr> <tr><td>10.5</td><td>11.5</td><td>61 03 000 0056</td></tr> <tr><td>11.0</td><td>12.0</td><td><b>61 03 000 0057</b></td></tr> <tr><td>11.5</td><td>12.5</td><td><b>61 03 000 0058</b></td></tr> <tr><td>12.0</td><td>13.0</td><td>61 03 000 0142</td></tr> <tr><td>12.5</td><td>13.5</td><td>61 03 000 0059</td></tr> <tr><td>13.0</td><td>14.0</td><td>61 03 000 0127</td></tr> </tbody> </table>	D3	D4	订货号	5.0	6.0	61 03 000 0045	5.5	6.5	61 03 000 0046	6.0	7.0	<b>61 03 000 0047</b>	6.5	7.5	61 03 000 0048	7.0	8.0	<b>61 03 000 0049</b>	7.5	8.5	<b>61 03 000 0050</b>	8.0	9.0	61 03 000 0051	8.5	9.5	<b>61 03 000 0052</b>	9.0	10.0	61 03 000 0053	9.5	10.5	<b>61 03 000 0054</b>	10.0	11.0	<b>61 03 000 0055</b>	10.5	11.5	61 03 000 0056	11.0	12.0	<b>61 03 000 0057</b>	11.5	12.5	<b>61 03 000 0058</b>	12.0	13.0	61 03 000 0142	12.5	13.5	61 03 000 0059	13.0	14.0	61 03 000 0127			
D3	D4	订货号																																																							
5.0	6.0	61 03 000 0045																																																							
5.5	6.5	61 03 000 0046																																																							
6.0	7.0	<b>61 03 000 0047</b>																																																							
6.5	7.5	61 03 000 0048																																																							
7.0	8.0	<b>61 03 000 0049</b>																																																							
7.5	8.5	<b>61 03 000 0050</b>																																																							
8.0	9.0	61 03 000 0051																																																							
8.5	9.5	<b>61 03 000 0052</b>																																																							
9.0	10.0	61 03 000 0053																																																							
9.5	10.5	<b>61 03 000 0054</b>																																																							
10.0	11.0	<b>61 03 000 0055</b>																																																							
10.5	11.5	61 03 000 0056																																																							
11.0	12.0	<b>61 03 000 0057</b>																																																							
11.5	12.5	<b>61 03 000 0058</b>																																																							
12.0	13.0	61 03 000 0142																																																							
12.5	13.5	61 03 000 0059																																																							
13.0	14.0	61 03 000 0127																																																							
<p>电缆钳夹</p> <p>电缆直径 大约 5 ... 7 mm                      电缆直径 大约 7 ... 10 mm                      电缆直径 大约 10 ... 12 mm</p>	<p><b>61 03 000 0141</b>  <b>61 03 000 0044</b>  <b>61 03 000 0143</b></p>																																																								



## 特点

- 可以独立于壳体来屏蔽总线
- 十分适用于传送敏感信号 (例如: 总线信号)
- 四位Han® Quintax 插针适合以太网 Cat. 5e 和 PROFIBUS 数据双绞线对角布线

## 技术参数

规格 DIN EN 60 664-1  
DIN EN 61 984

认证 

### 连接体

针数 2

绝缘阻抗  $\geq 10^{10} \Omega$

材料 聚碳酸酯

温度范围  $-40^\circ\text{C} \dots +125^\circ\text{C}$

可燃性按照UL 94 V 0

机械寿命  
- 插拔次数  $\geq 500$

### Quintax 针

针数  
- Quintax 4 + 屏蔽  
- High Density Quintax 8 + 屏蔽

电气数据  
按照EN 61 984  
- Quintax **10 A 50 V 0.8 kV 3**  
- High Density Quintax **5 A 50 V 0.8 kV 3**

额定电流 10 A / 5 A

额定电压 50 V

额定脉冲电压 0.8 kV

污染程度 3

材料  
- 绝缘体 聚碳酸酯  
- 外部导体 锌合金

接触电阻  $\leq 4 \text{ m}\Omega$

温度范围  $-40^\circ\text{C} \dots +85^\circ\text{C}$

可燃性按照UL 94 V 0

外表面处理 镍

线直径 3 ... 9.5 mm

### Han D®针

材料 铜合金

表面  
- 镀金 3  $\mu\text{m}$  镍外层覆盖2  $\mu\text{m}$  金

接触电阻  $\leq 3 \text{ m}\Omega$

压接  
-  $\text{mm}^2$  0.14 ... 2.5  $\text{mm}^2$   
- AWG 26 ... 14

### D-Sub压接针

压接  
-  $\text{mm}^2$  0.08 ... 0.52  $\text{mm}^2$   
- AWG 28 ... 20

车削针 性能水平1

针数

# 2

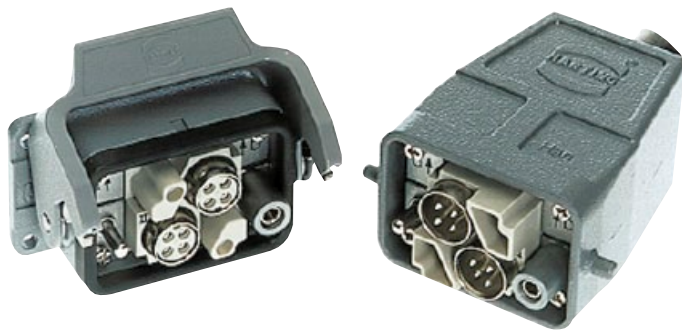

名称	订货号		图纸	尺寸 (mm)
	公插芯 (M)	母插芯 (F)		
<b>压接</b> 	<b>09 14 002 3001</b>	<b>09 14 002 3101</b>	<p>接线侧针排列视图</p>	
<b>Quintax金属适配器</b> 可选 	<b>09 14 000 9915</b>	<b>09 14 000 9915</b>		

Han Modular

名称	线规 (截面积) (mm <sup>2</sup> )	公针	母针	图纸	尺寸 (mm)
<b>Han-Quintax® 针</b> 4 + 屏蔽 Han D® 压针 		<b>09 15 004 3013</b>	<b>09 15 004 3113</b>		
<b>Han D® 镀金</b> 	0.14-0.37 0.5 0.75 1 1.5 2.5	<b>09 15 000 6124</b> <b>09 15 000 6123</b> <b>09 15 000 6125</b> <b>09 15 000 6122</b> <b>09 15 000 6121</b> <b>09 15 000 6126</b>	<b>09 15 000 6224</b> <b>09 15 000 6223</b> <b>09 15 000 6225</b> <b>09 15 000 6222</b> <b>09 15 000 6221</b> <b>09 15 000 6226</b>		
<b>高密度Quintax针</b> 8 + 屏蔽 Han® D-Sub 压针 		<b>09 15 008 3013</b>	<b>09 15 008 3113</b>		
<b>D-Sub 压针</b> 	0.08-0.21 0.13-0.33 0.33-0.52	<b>61 03 000 0078</b> <b>61 03 000 0094</b> <b>61 03 000 0073</b>	<b>61 03 000 0080</b> <b>61 03 000 0096</b> <b>61 03 000 0074</b>		

需独立订购压针

粗体项目备有存货



## 特点

- 著名Quintax概念
- 适用于大线径插针
- Han E® coax可应用于ETCS Eurobalise电缆

## RF传输特性

### 电阻抗 75 Ω

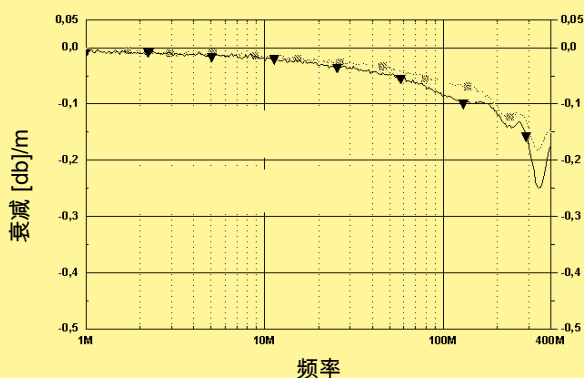

- 75 Ω 电缆
- ▲- 75 Ω 电缆配备Han D® Coax
- 75 Ω 同轴电缆
- 直径屏蔽: 7.3 mm

### 电阻抗 50 Ω

Han E® Coax配备ETCS S21 Eurobalise电缆(4 mm²)	<b>27 MHz</b>
回波损耗 [db]	35.4
衰减 [db]	0.017

Han E® Coax配备RG 213电缆(2.5 mm²)	<b>200 MHz</b>	<b>500 MHz</b>	<b>1.0 GHz</b>	<b>1.2 GHz</b>	<b>1.5 GHz</b>	<b>2.0 GHz</b>	<b>2.5 GHz</b>
回波损耗 [db]	23.8	21.1	>18.7	>17.7	>16.4	>14.1	>12.0
衰减 [db]	0.07	0.11	0.17	0.2	<0.23	<0.53	<2.0

## 技术参数

规格 DIN EN 60 664-1  
DIN EN 61 984

认证

### 连接体

针数 2

绝缘阻抗  $\geq 10^{10} \Omega$

材料 聚碳酸酯

温度范围 -40 °C ... +125 °C

可燃性按照UL 94 V 0

机械寿命

- 插拔次数  $\geq 500$

### 同轴针

针数 1 + 屏蔽

### 电气数据

按照EN 61 984

- Han D® Coax **10 A 50 V 0.8 kV 3**
- Han E® Coax **16 A 50 V 0.8 kV 3**

额定电流 10 A / 16 A

额定电压 50 V

额定脉冲电压 0.8 kV

污染程度 3

电阻抗

- Han D® Coax 75 Ω
- Han E® Coax 50 Ω

### 材料

- 绝缘体 聚碳酸酯
- 外部导体 锌合金

接触电阻  $\leq 4 \text{ m}\Omega$

温度范围 -40 °C ... +85 °C

可燃性按照UL 94 V 0

外表面处理 镍

线直径 3 ... 9.5 mm

### Han D®针

材料 铜合金

表面

- 镀金 3 μm镍外层覆盖2 μm金

接触电阻  $\leq 3 \text{ m}\Omega$

压接

- mm² 0.14 ... 2.5 mm²
- AWG 26 ... 14

### Han E®针

材料 铜合金

表面

- 镀金 3 μm镍外层覆盖2 μm金

接触电阻  $\leq 1 \text{ m}\Omega$

压接

- mm² 0.14 ... 5.5 mm²
- AWG 26 ... 10

针数

# 2

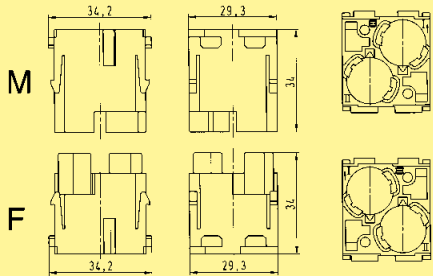
名称	订货号		图纸	尺寸 (mm)
	公插芯 (M)	母插芯 (F)		
<b>压接</b> 	<b>09 14 002 3001</b>	<b>09 14 002 3101</b>	 M F 接线侧针排列视图	

Han Modular

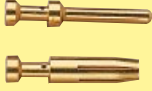
名称	线规 (截面积) (mm <sup>2</sup> )	订货号		图纸	尺寸 (mm)
		公针	母针		
Han D® 75 Ω同轴针 1 + 屏蔽, 75 Ω Han D® 压针 		<b>09 15 001 3013</b>	<b>09 15 001 3113</b>		
Han D® 镀金 	0.14-0.37 0.5 0.75 1 1.5 2.5	<b>09 15 000 6124</b> <b>09 15 000 6123</b> <b>09 15 000 6125</b> <b>09 15 000 6122</b> <b>09 15 000 6121</b> <b>09 15 000 6126</b>	<b>09 15 000 6224</b> <b>09 15 000 6223</b> <b>09 15 000 6225</b> <b>09 15 000 6222</b> <b>09 15 000 6221</b> <b>09 15 000 6226</b>		
E® 50 Ω同轴针 1 + 屏蔽, 50 Ω Han E® 压针 		<b>09 15 001 3023</b>	<b>09 15 001 3123</b>		
Han E® 插针 镀金 	0.14-0.37 0.5 0.75 1 1.5 2.5 4 5.5	<b>09 33 000 6117</b> <b>09 33 000 6122</b> <b>09 33 000 6115</b> <b>09 33 000 6118</b> <b>09 33 000 6116</b> <b>09 33 000 6123</b> <b>09 33 000 6119</b> <b>09 33 000 6139</b>	<b>09 33 000 6217</b> <b>09 33 000 6222</b> <b>09 33 000 6215</b> <b>09 33 000 6218</b> <b>09 33 000 6216</b> <b>09 33 000 6223</b> <b>09 33 000 6221</b> <b>09 33 000 6239</b>		

需独立订购压针

粗体项目备有存货

## 特点

- 根据DIN 41 626适用于FOC和同轴插针
- 必需使用(公和母)导向销(参考第40章)。

### 插针排列

根据以下矩阵

针	公插芯 (M) 09 14 004 4501	母插芯 (F) 09 14 004 4512
同轴插针	09 14 000 62xx	09 14 000 61xx
光纤(F.O.)针	20 10 xxx 421x	20 10 xxx 422x

### 同轴电缆 (第2组)

电线	外壳 ∅	内部电线 ∅	衰减至db/100 m于		
	mm	mm	100 MHz	200 MHz	800 MHz
<b>50 Ω</b>					
RG 174 / U	2.5	0.48			84
RG 188 A / U	2.6	0.54	29	40	
RG 316 / U	2.5	0.54		40	
<b>75 Ω</b>					
RG 179 B / U	2.55	0.3		41	
RG 187 A / U	2.7	0.3		41	

## 技术参数

规格 DIN EN 60 664-1  
DIN EN 61 984

认证

### 连接体

针数 4  
绝缘阻抗  $\geq 10^{10} \Omega$   
材料 聚碳酸酯  
温度范围 -40 °C ... +125 °C  
可燃性按照UL 94 V 0  
机械寿命  
- 插拔次数  $\geq 500$

### 针

同轴插针  
材料 铜合金  
表面  
- 镀金 性能水平 2  
电阻抗 50 Ω / 75 Ω  
接触电阻  
- 内部电线  $\leq 10 \text{ m}\Omega$   
- 外部导体  $\leq 3 \text{ m}\Omega$   
额定电流 1.5 A  
额定电压 50 V

光纤(F.O.)针  
纤维类别 玻璃纤维 (GI)  
衰减  $< 1.5 \text{ dB}$

光纤(F.O.)针  
纤维类别 塑料光纤 (POF)  
衰减  $< 2.5 \text{ dB}$

## 安装说明

### 剥线描述

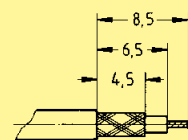

### 组装说明

用于同轴插针

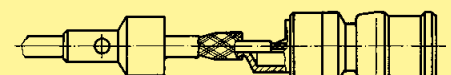

压接管

焊接

焊接温度  
焊接时间

大约 300 °C  
大约 2 s

由于母插芯靠顶端的进口设计，在拽出插针之前必须先把上插芯塑料件用螺丝刀 (7 mm) 移除。否则会破坏模块。

针数

# 4

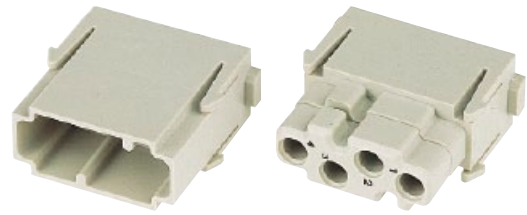

名称	订货号		图纸	尺寸 (mm)
	公插芯 (M)	母插芯 (F)		
多针模块 按照 DIN 41 626 独立订购针	<b>09 14 004 4501</b>	<b>09 14 004 4512</b>	<p>接线侧针排列视图</p>	

Han Modular

名称	电阻抗	订货号	图纸	尺寸 (mm)
同轴插针 按照 DIN 41 626* 焊接 / 压接针		09 14 000 6211 09 14 000 6221	09 14 000 6111 09 14 000 6121	<p>用于电线类型 2 软线</p>
光纤(F.O.)针 按照 DIN 41 626 适用 SI 光纤 (HCS®) 200/230 μm		20 10 230 4211	20 10 230 4221	
适用 GI 光纤 50/125 μm or 62.5/125 μm 陶瓷套管		20 10 125 4212	20 10 125 4222	
用于 1mm 塑料纤维		20 10 001 4211	20 10 001 4221	

必须使用导向销(参考第40章)。

粗体项目备有存货

06  
87

## 特点

- 根据D-Sub (DIN 41 652)适用于同轴插针
- 必需使用(公和母)导向销(参考第40章)。

### 插针排列

根据以下矩阵

针	公插芯 (M) 09 14 004 4501	母插芯 (F) 09 14 004 4513
同轴插针	09 14 000 62xx	09 14 000 61xx
同轴插针	09 69 28x 5xxx	09 69 18x 5xxx

## 技术参数

规格 DIN EN 60 664-1  
DIN EN 61 984

认证 

### 连接体

针数 4  
绝缘阻抗  $\geq 10^{10} \Omega$   
材料 聚碳酸酯  
温度范围  $-40^\circ\text{C} \dots +125^\circ\text{C}$   
可燃性按照UL 94 V 0  
机械寿命  
- 插拔次数  $\geq 500$

### 针

同轴插针  
材料 铜合金  
表面  
- 镀金 性能水平 2, S4  
电阻抗  $50 \Omega / 75 \Omega$   
接触电阻  
- 内部电线  $\leq 10 \text{ m}\Omega$   
- 外部导体  $\leq 3 \text{ m}\Omega$   
额定电流 1.5 A  
额定电压 50 V

针数

# 4

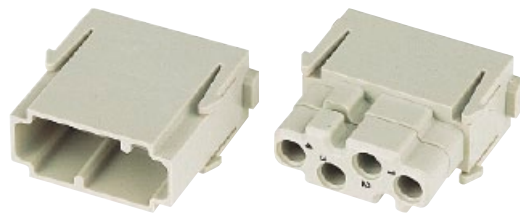

名称	订货号		图纸	尺寸 (mm)
	公插芯 (M)	母插芯 (F)		
多针模块 根据D-Sub 独立订购针	09 14 004 4501	09 14 004 4513*	<p>接线侧针排列视图</p>	

Han  
Modular

名称	电阻抗	订货号	图纸	尺寸 (mm)
同轴插针 根据D-Sub 性能水平2 焊接 / 焊接针		09 14 000 6215      09 14 000 6115		RG 58
焊接 / 压接针 性能水平 S4		09 69 281 5140      09 69 181 5140 09 69 281 5141      09 69 181 5141 09 69 281 5143      09 69 181 5143 09 69 281 5230      09 69 181 5230		RG 174 U, 188 AU, 316 U RG 178 BU, 196 AU, 404 U RG 58 CU, 141 AU RG 179 BU, 187 AU
压接 / 压接接线 性能水平 S4		09 69 282 5140      09 69 182 5140 09 69 282 5230      09 69 182 5230		RG 174 U, 188 AU, 316 U RG 179 BU, 187 AU

\* 由于母插芯靠顶端的进口设计，在拽出插针之前必须先把手上插芯塑料件用螺丝刀 (7 mm) 移除。否则会破坏模块。

粗体项目备有存货

## 特点

- 用于传送清洁干燥的压缩气体
- 母针，带 / 不带止阀
- 可从已安装的气动针上拆下软管

### 关闭原理:

在分开位置集成到母气动针的弹簧工作，因此阀内O型圈密闭气路。在配合状态下，设定的插入深度达到后，公气动针压到阀头，使其后退，消除弹簧的张力，从而打开气路。

在连接气动模块时必须使用导向销。

此外，当仅使用气动模块时，导向销还保证编码功能。

## 技术参数

认证

UL, CE

### 连接体 \*

针数	2
颜色	蓝色
材料	聚碳酸酯
温度范围	-40 °C ... +80 °C
可燃性按照UL 94	V 0
机械寿命	
- 插拔次数	≥ 500

### 针

材料	聚甲醛
颜色	黑色
导管接线	
- 内径 (ID)	6.0 mm / 1/4"
工作压力	不超过 8 bar / 116 psi

### 密封圈

材料	丁腈橡胶
----	------

### 闭锁阀

材料	聚丙烯
----	-----

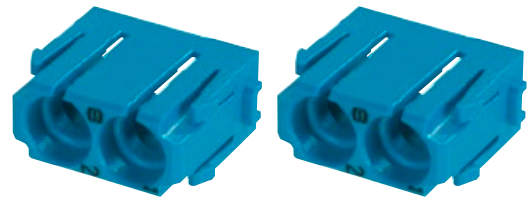

针数

# 2

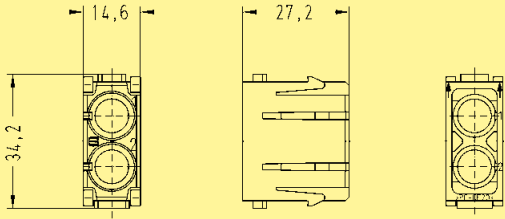

名称	订货号		图纸	尺寸 (mm)
	公插芯 (M)	母插芯 (F)		
用于 6mm 独立订购针  	<b>09 14 002 4501*</b>	<b>09 14 002 4501*</b>	 <p>接线侧针排列视图</p>	

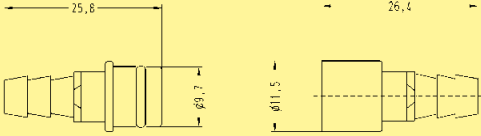
Han Modular

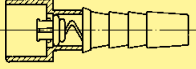
名称	ID (mm)	订货号		图纸	尺寸 (mm)
		公针	母针		
气动针 不带止阀 用于软管 内径 (ID)  	6.0	<b>09 14 000 6174</b>	<b>09 14 000 6274</b>	 <p>公针                      母针</p>	
气动针 带止阀 用于软管 内径 (ID)  	6.0		<b>09 14 000 6279</b>	 <p>母针带止阀于关闭位置</p>	

\* 必须使用导向销(参考第40章)。

粗体项目备有存货



## 特点

- 用于传送清洁干燥的压缩气体
- 母针，带 / 不带止阀
- 可从已安装的气动针上拆下软管

### 关闭原理:

在分开位置集成到母气动针的弹簧工作，因此阀内O型圈密闭气路。在配合状态下，设定的插入深度达到后，公气动针压到阀头，使其后退，消除弹簧的张力，从而打开气路。

在连接气动模块时必须使用导向销。

此外，当仅使用气动模块时，导向销还保证编码功能。

## 技术参数

认证

UL, CE

### 连接体 \*

针数	3
颜色	蓝色
材料	聚碳酸酯
温度范围	-40 °C ... +80 °C
可燃性按照UL 94	V 0
机械寿命	
- 插拔次数	≥ 500

### 针

材料	聚甲醛
颜色	黑色
导管接线	
- 内径 (ID)	1.6 mm / 1/16" 3.0 mm 4.0 mm / 1/8"
工作压力	不超过 8 bar / 116 psi

### 密封圈

材料	丁腈橡胶
----	------

### 闭锁阀

材料	聚丙烯
----	-----

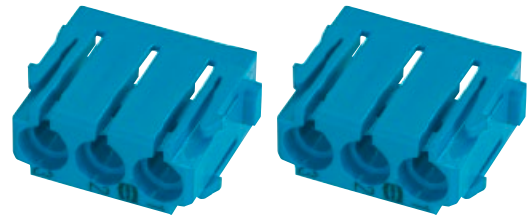

针数

# 2

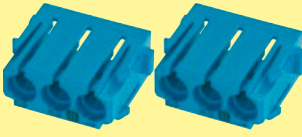
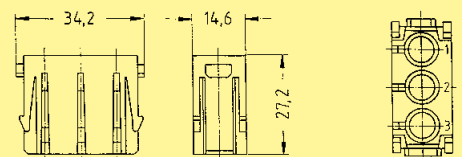

名称	订货号		图纸	尺寸 (mm)
	公插芯 (M)	母插芯 (F)		
用于 1.6; 3; 4 mm 订购针 另外 	<b>09 14 003 4501*</b>	<b>09 14 003 4501*</b>	 <p>接线侧针排列视图</p>	

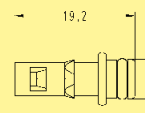
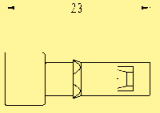
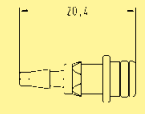
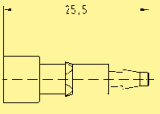
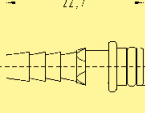
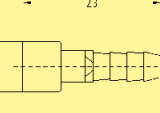
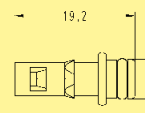
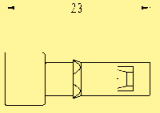
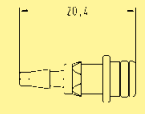
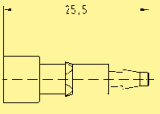
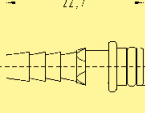
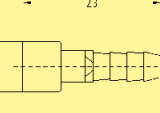
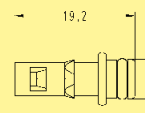
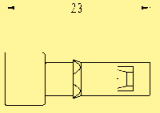
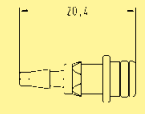
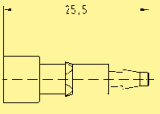
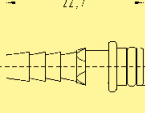
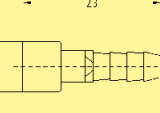
Han Modular

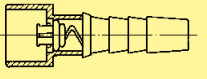
名称	ID (mm)	订货号		图纸	尺寸 (mm)												
		公针	母针														
气动针 不带止阀 用于软管 内径 (ID) 	1.6	<b>09 14 000 6151</b>	<b>09 14 000 6251</b>	<table border="0"> <tr> <td>公针</td> <td>母针</td> </tr> <tr> <td></td> <td></td> </tr> <tr> <td>3.0</td> <td>23</td> </tr> <tr> <td></td> <td></td> </tr> <tr> <td>4.0</td> <td>23</td> </tr> <tr> <td></td> <td></td> </tr> </table>	公针	母针			3.0	23			4.0	23			
公针	母针																
																	
3.0	23																
																	
4.0	23																
																	
气动针 带止阀 用于软管 内径 (ID) 	1.6 3.0 4.0		<b>09 14 000 6256</b> <b>09 14 000 6257</b> <b>09 14 000 6258</b>	 <p>母针带止阀于关闭位置</p>													

\* 必须使用导向销(参考第40章)。

粗体项目备有存货

## 特点

- 适用于HARTING SC插针
- 用于GI-光纤 50 - 62.5 / 125μm
- 建议使用导向销(参考第40章)。

## 技术参数

### 连接体

针数	4
插入损耗	< 0.5 dB
材料	聚碳酸酯
温度范围	-40 °C ... +85 °C
可燃性按照UL 94	V 0
机械寿命	
- 插拔次数	≥ 500

## 安装说明

### 公插芯 (09 14 004 4701)

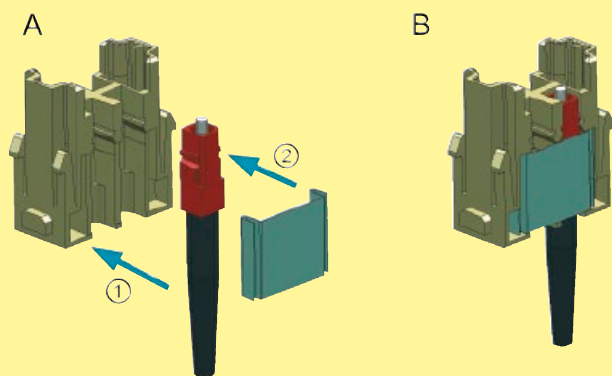

#### A 装配SC针

- 将SC插针从侧面压入对应插芯 (1)
- 将固定板从侧面把插针一并压入 (2)

#### B SC插针固定于模块上

### 母插芯 (09 14 004 4711)

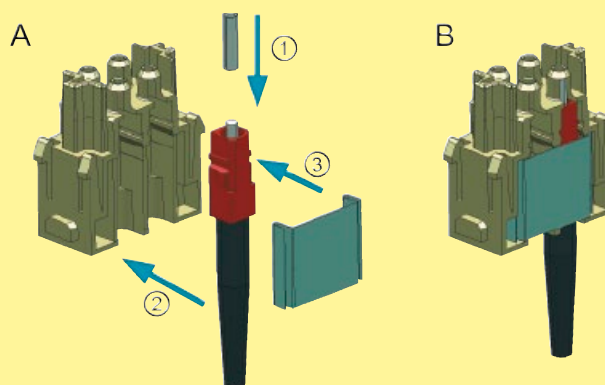

#### A 装配SC针



- 将中心套管(含在包装内)推入SC针上 (1)
- 将SC插针从侧面压入对应插芯 (2)
- 将固定板从侧面把插针一并压入 (3)

#### B SC插针固定于模块上

针数

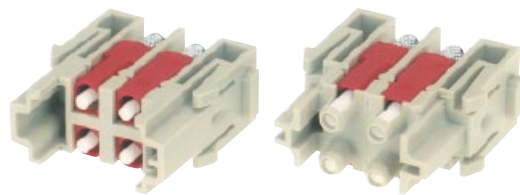
# 4

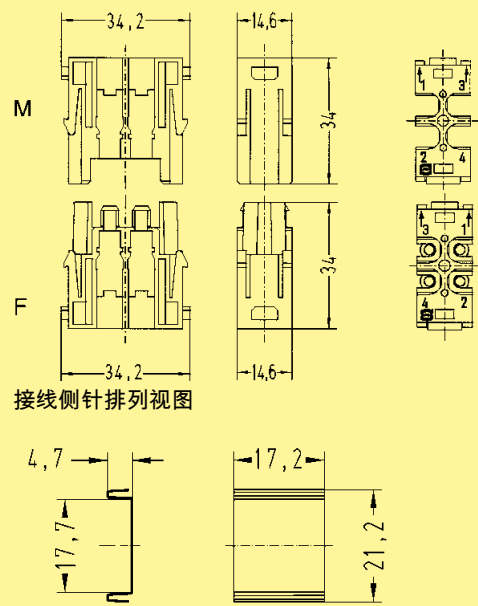

名称	订货号		图纸	尺寸 (mm)
	公插芯 (M)	母插芯 (F)		
SC 模块 订购针 另外 	<b>09 14 004 4701</b>	<b>09 14 004 4711*</b>	 <p>接线侧针排列视图</p>	
固定板 	<b>09 14 000 9965</b>	<b>09 14 000 9965</b>		

Han Modular

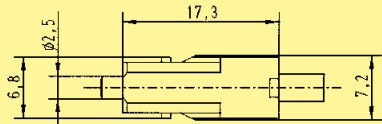
名称	订货号		图纸	尺寸 (mm)
	公针	母针		
SC针 适用 GI 光纤 50/125 μm or 62.5/125 μm 陶瓷套管 	<b>20 10 125 5211</b>	<b>20 10 125 5211</b>		
适用 SI 光纤 (HCS®) 200/230 μm	<b>20 10 230 5211</b>	<b>20 10 230 5211</b>		
快速安装技术 适用于 1 mm 塑料光纤	<b>20 10 001 5217</b>	<b>20 10 001 5217</b>		
压接技术 适用于 1 mm 塑料光纤	<b>20 10 001 5211</b>	<b>20 10 001 5211</b>		

\* 中心套管安装在母插芯上送货包括4个套管

粗体项目备有存货

## 特点

- 信号预处理和转换到连接器
- 独立结合输入输出的模块用于光信号预处理。
- 最小的尺寸集成在Han® 工业连接器(Han-Modular® and Han-Snap®)
- 在开关柜里，通过消减端子和界面模块的数量得到经济的空间

## 技术参数

### 电源供应

(结合输出输入模块)

供应电压	24 V (-10 % ... +25 %)
电流消耗	< 0.08 A
电源消耗	< 2 W
总传输误差	< 0.2 %

Han  
Modular

## 一般描述

Han-Elisa® 模块在连接器里是一个灵活的 I/O 系统

模块的输入输出用于1或2通道，可用于各种组合，灵活的用于光信号预处理。在模块产品系列中可用于电流/电压转换，温度，延时和计时器。

由于小尺寸，模块可以集成到Han-Modular® 和 Han-Snap® 系统。信号预处理和转换集成到连接器从而减少端子和界面模块的安装空间。因而开关柜可以做的更小。

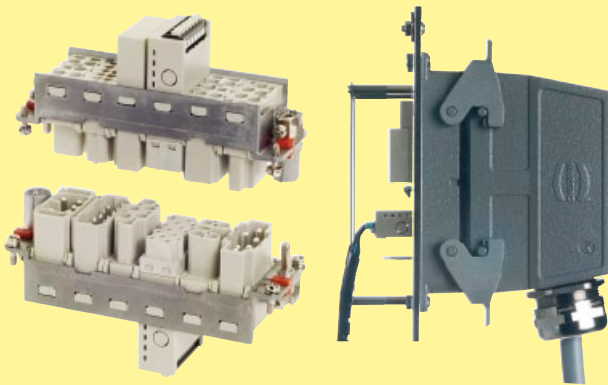

## 产品矩阵和可能的组合

输入模块 (公头)	输出模块 (母头)	继电器信号针  不同版本	光耦合器  不同版本	输出 电流 4 ... 20 mA  电气隔离	输出 电压 0 ... 10 V  电气隔离
计时		○	○		
连接 1:1		○	○		
温度 Pt100 不同温度范围				●	●
温度 热元件 J, K类别 不同温度范围				○	○
输入 电流 4 ... 20 mA				○	○
输入 电压 0 ... 10 V				○	○

○ = 根据要求

● = 可获得

## 特点

- 最小的尺寸集成在Han® 工业连接器(Han-Modular® and Han-Snap®)
- 在开关柜里，通过消减端子和界面模块的数量得到经济的空间
- 用于信号输入的公模块

## 技术参数

### 连接体

传感器	Pt100按照IEC 751
接线技术	2-, 3-, 4接线技术
传感器输入电流	0.8 mA, 持续
导体电阻, 最大值 可允许的	10 Ω 每个导体
最小度量范围	100 °C
断路侦测	集成

材料	聚碳酸酯 / LCP
接线方式	笼式弹片接线
- mm <sup>2</sup>	0.14 ... 1.5 mm <sup>2</sup>
- AWG	26 ... 16

电源诊断	LED绿色
------	-------

### 温度范围

工作温度	-20 °C ... +65 °C
储藏温度	-40 °C ... +85 °C



## Pt100输入模块

名称	订货号 公插芯 (M)	图纸	尺寸 (mm)
温度模块 Pt100			
度量范围	0 ... 100 °C	<b>20 75 108 1101</b>	
	0 ... 200 °C	<b>20 75 108 1103</b>	
按要求提供额外度量范围			

Han  
Modular



## 特点

- 最小的尺寸集成在Han<sup>®</sup>工业连接器(Han-Modular<sup>®</sup>和Han-Snap<sup>®</sup>)
- 在开关柜里，通过消减端子和界面模块的数量得到经济的空间
- 用于信号输入的母模块

## 技术参数

### 连接体

供应电压	24 V (-10 % ... +25 %)
负荷 I <sub>输出</sub>	< 500 Ω
负荷 U <sub>输出</sub>	≥ 10 kΩ
残余波	< 20 mV (500 Ω)
阶跃响应 (0 ... 99 %)	< 30 ms

### 材料

接线方式	聚碳酸酯 / LCP
- mm <sup>2</sup>	笼式弹片接线
- AWG	0.14 ... 1.5 mm <sup>2</sup>
	26 ... 16

### 电源诊断

LED绿色

### 温度范围

工作温度	-20 °C ... +65 °C
储藏温度	-40 °C ... +125 °C



## 输出模块

名称	订货号 母插芯 (F)	图纸	尺寸 (mm)
<p>输出模块, 电流 3路隔离放大器;电隔离</p> <p>输出信号 4 ... 20 mA</p> <p>按要求提供额外输出信号范围</p>	<b>20 75 104 2201</b>		
<p>输出模块, 电压 3路隔离放大器;电隔离</p> <p>输出信号 0 ... 10 V</p> <p>按要求提供额外输出信号范围</p>	<b>20 75 105 2201</b>		

Han  
Modular

06  
101

粗体项目备有存货

## 特点

- 通过一种识别，工具（例如压机）可以编码。
- I<sup>2</sup>C 总线 EEPROM 作为存储媒介
- 通过转换数字 I/Os，实现与PLC通信
- 通过众所周知的Han插针，实现PLC的物理连接
- 通过Han工业连接器，将ID模块组装到设备上

## 技术参数

连接体	
供应电压	24 V
电气连接器, 24 V	通过数字I/O设备 Han E®模块 (页 06.30)
储存容量	最大值 128 Byte
材料	聚碳酸酯
工作温度	0 °C ... +70 °C
储藏温度	0 °C ... +85 °C
推荐的最大长度 I/O装置之间 和ID模块	100 m *

Han  
Modular

## 一般描述

HARTING连接器识别模块（ID模块）适用于存储数据和连接器编码。其集成在Han-Modular 标准E模块上。

此种模块用于连接PLC的24V数字I/O设备。两位数字输入用于探测模块连接和数据输入。两位数据输出用于数据输出和系统时钟。并且ID模块连接到24V和地。按照 I<sup>2</sup>C 总线标准，通信通过24V电压进行。总计的存储容量是 128 Byte, 诸如用于存储产品号识别模块。也可以存储设备元件的初始参数或运行数据

典型的数据结构显示于下表：

字节号码

16	15	14	13	12	11	10	9	8	7	6	5	4	3	2	1
检验总计		工具运行时间				单元的初始参数。				单位订货号					

ID模块用于模块化设备和生产线。ID模块一个巨大的优势是分散式存储诸如运行数据。改变存储位置时会保护设备免于损害。从设备维护来讲也可以分散而降低维护时间。



## 输入模块

名称	订货号 公插芯 (M)	图纸	尺寸 (mm)
电子识别模块	20 70 001 1001		





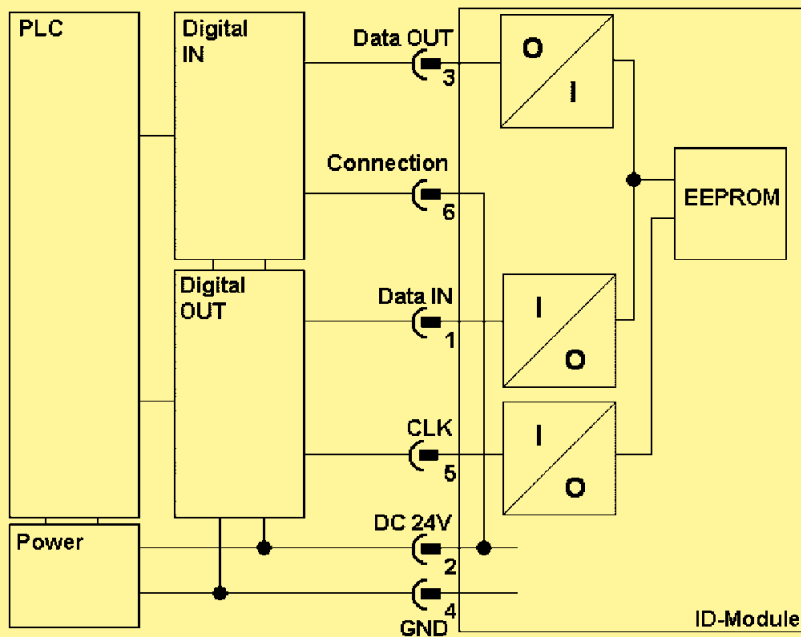

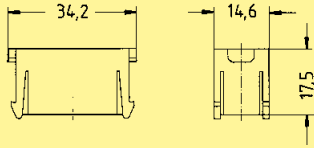

Han  
Modular

## 模块图 / 布线图

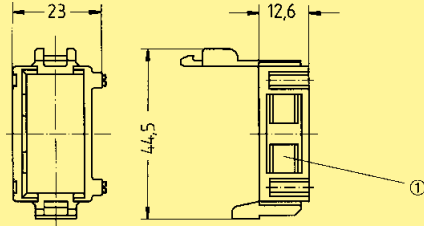

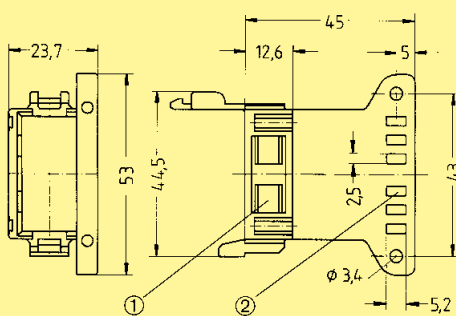
### 连接意义

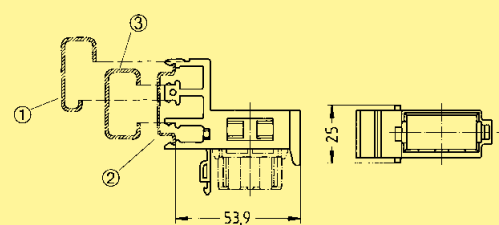
针编号	名字	意义/功能
1	数据 IN	从PLC输入用于数据和控制信号
2	DC 24 V	ID模块的电源连接
3	数据 OUT	从PLC输出用于数据信号
4	GND	接地
5	CLK	同步系统时钟
6	连接	ID模块连接探测输出

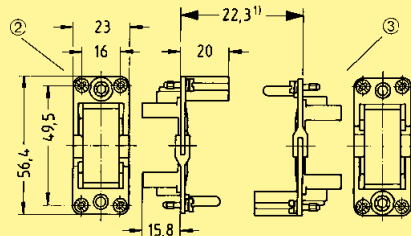
名称	订货号	图纸	尺寸 (mm)
Han-Modular®空模块 用于填充框架上空白模块位  	09 14 000 9950		
模块紧固件不带应力消除 *  	09 14 000 0311		
供货范围包括1个模块紧固件  模块紧固件带应力消除 *  	09 14 000 0312		1 标识条的插槽  2 用于最宽5 mm 线扎
适用于导轨的模块紧固件(在标准导轨上) *  	09 14 000 0313		1 G-导轨 DIN EN 60 715-G32 2 导轨 DIN EN 60 715-35 x 7.5 1 mm 厚或者 -35 x 15 1.5 mm 厚 3 C-导轨 DIN EN 60 715-C30
1 模块用框架  	09 14 000 0304		1 电气针和光纤针最大间距为24毫米，气动针最大距离为23.5毫米 2 上壳 3 底座

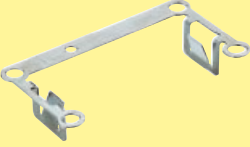
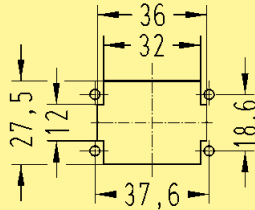
名称	订货号	图纸	尺寸 (mm)
用于Han-Modular® Compact的固定卡 	<b>09 14 000 9947</b>	 <p>1 面板开孔</p>	

Han  
Modular

06  
105

\* 适用于单模块：Han® C Crimp, Han® C Axial, Han E® Crimp, Han EE®, Han E® Protected, Han DD® Crimp, Han® High Density, Han® D-Sub, Han® USB, Han® Firewire, Han® Multi Contact和Han® SC

粗体项目备有存货

Han  
Modular

内容

页

技术参数 Han® HsB .....	07.02
Han® 6 HsB .....	07.03
Han® 12 HsB .....	07.04



## 特点

- 螺栓连接
- 带导线保护
- 电源应用的规范
- 用标准的螺丝刀进行接线

## 技术参数

规格	DIN EN 60 664-1 DIN EN 61 984
认证	

### 插芯

针数	6, 12 (2 x 6), + PE
电气参数	
按照EN 61 984	<b>35 A 400/690 V 6 kV 3</b>
额定电流	35 A
额定电压(导体-地)	400 V
额定电压(导体-导体)	690 V
额定脉冲电压	6 kV
污染等级	3

或 35 A 500 V 6 kV 3

额定电压	
按照UL/CSA	600
绝缘电阻	≥ 10
材料	聚碳酸酯树脂
温度范围	-40 °C ... +125 °C
可燃性按照UL 94	V 0
机械寿命	
- 插拔次数	≥ 500

### 针

材料	铜合金
表面	
- 镀银	3 μm银
接触电阻	≤ 1 Ω
螺栓接线	
- 线规 (截面积) <sup>1)</sup>	6 mm <sup>2</sup>
- AWG	10
- 拧紧力矩	1.2 Nm

### 上壳/底座

材料	压铸铝
表面	粉末涂层 RAL 7037
锁定组件	Han-Easy Lock®
上壳/底座密封	NBR
温度范围	-40 °C ... +125 °C
防护等级根据DIN EN 60 529	
用于耦合连接器	IP 65
更多上壳/底座选择, 请参看第30/31章	

### 附件

电缆夹	第40章
上壳/底座编码	第40章
标签按照CSA-认证	第40章
Han-Snap®	第11章

### 电流承载能力

连接器电流承载能力受接触件材料的热负荷能力限制, 包括连接和绝缘零件。因此降额曲线在不超过允许的最高温度下, 有限显示电流均匀持续地 (非点式的) 通过每个连接器的接点。

测量和测试技术依照DIN EN 60 512-5

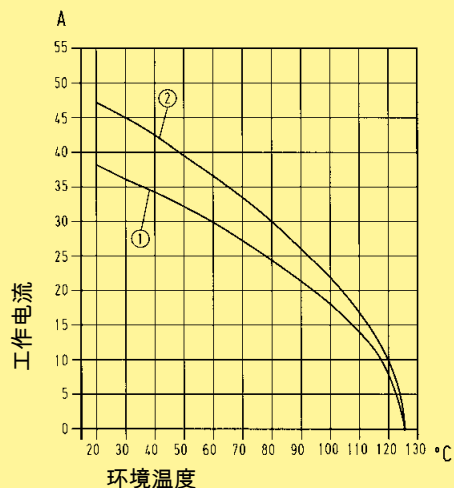

① 线规 (截面积): 4 mm<sup>2</sup>

② 线规 (截面积): 6 mm<sup>2</sup>

<sup>1)</sup> 几何的线规(截面积)

针数

6 +

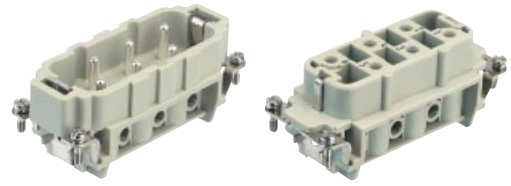

名称	产品系列	公插芯 (M)	母插芯 (F)	订货号	图纸	尺寸 (mm)
螺钉接线	Han® HsB					
	1-6	09 31 006 2601	09 31 006 2701		<p>1) 连接间距最大21 mm</p> <p>接线侧针排列视图</p> <p>M F</p> <p>用于安装插芯的面板开口 直接安装而不需要上壳或底座</p>	

Han  
HsB

07  
03

粗体项目备有存货

针数

12 +

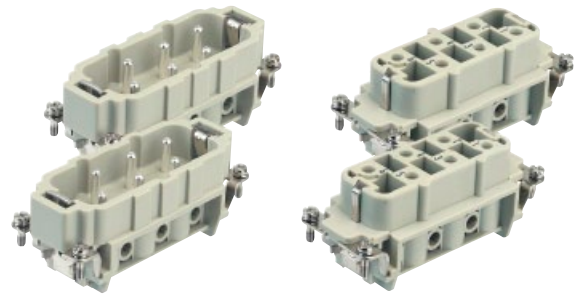

Han  
HsB

名称	产品系列	订货号		图纸	尺寸 (mm)
		公插芯 (M)	母插芯 (F)		
螺钉接线	Han® HsB			<p>1) 连接间距最大21 mm</p> <p>接线侧针排列视图</p> <p>M F</p> <p>用于安装插芯的面板开口 直接安装而不需要上壳或底座</p>	
		1-6 7-12	09 31 006 2601 09 31 006 2611		

07  
04

粗体项目备有存货

## 内容

页

Han-Modular® 系统描述 .....	06.03
总结 Han-Modular® .....	06.04
Han-Modular® Compact .....	06.08
Han-Modular® Twin .....	06.10
Han-Modular® 活动框架 .....	06.12
Han-Modular® 对接架 .....	06.14
Han-Modular® ECO .....	06.16
Han® 200 A 轴向模块 .....	06.20
Han® 200 A 压接模块 .....	06.22
Han® 100 A 轴向模块 .....	06.24
Han® 100 A 压接模块 .....	06.26
Han® 70 A 轴向模块 .....	06.28
Han® 40 A 轴向模块 .....	06.30
Han® 40 A 压接模块 .....	06.32
Han® C 同轴模块 .....	06.34
Han® C 模块 压接 .....	06.36
Han® CC 防护模块 .....	06.38
Han® CD 模块 .....	06.40
Han E® 模块 .....	06.42
Han® EE 模块 .....	06.44
Han® EE Quick Lock 模块 .....	06.46
Han E® 防护模块 .....	06.48
Han® EEE 模块 .....	06.50
Han® ES 模块 .....	06.52
Han® HV 模块 .....	06.54
Han DD® 模块 .....	06.58
Han DD® Quick Lock 模块 .....	06.60
Han® DDD 模块 .....	06.62
Han® 高密度模块 .....	06.64
Han® D-Sub 模块 .....	06.66
Han® USB 模块 .....	06.68
Han® FireWire 模块 .....	06.70
Han® RJ45 模块 .....	06.72
Han® GigaBit 模块 .....	06.78
Han-Quintax® 模块 .....	06.82
Han® Coax 模块 .....	06.84
Han® Multi Contact 模块按照DIN 41 626 .....	06.86
Han® Multi Contact 模块按照D-Sub .....	06.88
Han® 气动模块 .....	06.90
Han® SC 模块 .....	06.94

Han-Elisa® .....	06. 96
Han-Elisa® Pt100 模块 .....	06. 98
Han-Elisa® 输出模块 .....	06.100
Han-Elisa® ID 模块 .....	06.102
Han-Modular® 附件.....	06.104

## Han-Modular®系统描述

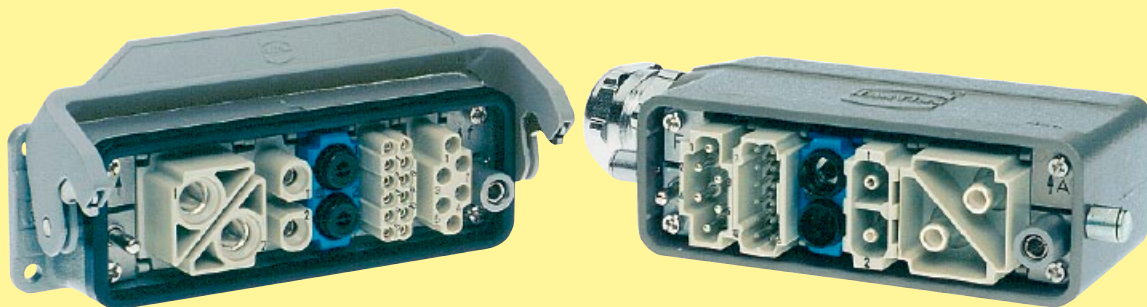

Han-Modular®系列是一种全新连接器插芯系统，能够满足用户的各种要求。通过与用户的紧密合作开发出一种模块化安装的连接器的，它通过简单组装不同的基本模块，满足设计者的多种需求。

所以，Han-Modular®是对Han-Com®系列的持续的后继开发，能将电源与信号组合于一个连接器内。

单独的模块可让电气，光，气动信号与电源连接组合于同一个连接器。

气动针亦可用于液体的连接。但根据VDE守则，液体不可与电气组合于同一个连接器上。

所有系统内的插针都经实践检验，可根据不同大小的上壳和底座，组合1至12种不同模块。

所有已插入安装架的模块都可随时移除或替换。

### 优点:

- 通过简易组装而实现特定的设计
- 可优化方案
- 可最少化存货

### 组装说明

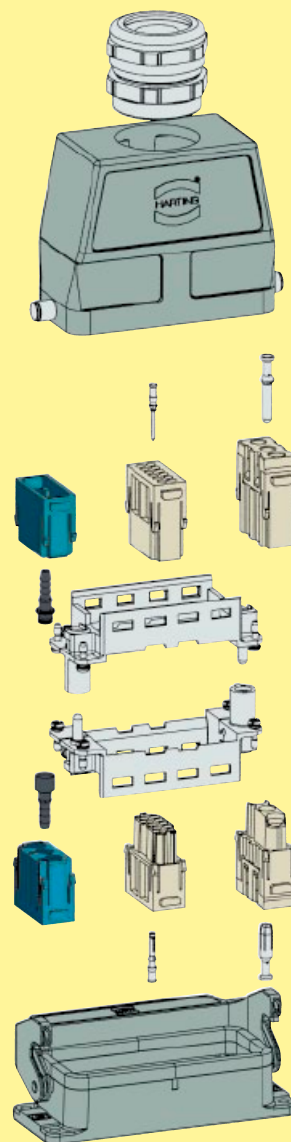

## Han-Modular® Compact

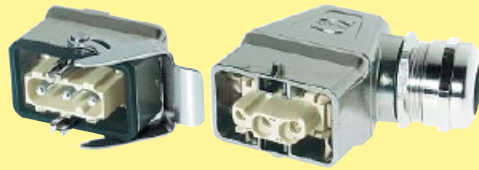

页 06.08

## Han-Modular® Twin



页 06.10

## Han-Modular® 活动框架在Han® B上壳/底座

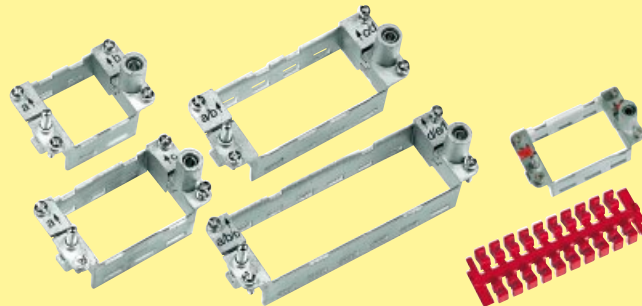

页 06.12

## Han-Modular® 对接架



页 06.14

## Han-Modular® ECO



页 06.16





Han  
Modular





产品系列	Han® 200 A 轴向模块	Han® 200 A压接模块	Han® 100 A 轴向模块	Han® 100 A压接模块
针数	1	1	2	2
模块	轴向螺栓连接 	压接 	轴向螺栓连接 	压接 
额定电流	200 A	200 A	100 A	100 A
额定电压	1000 V	1000 V	1000 V	1000 V
线规 (截面积)	25 ... 70 mm <sup>2</sup>	25 ... 70 mm <sup>2</sup>	10 ... 38 mm <sup>2</sup>	10 ... 35 mm <sup>2</sup>
页	06.20	06.22	06.24	06.26
产品系列	Han® 70 A 轴向模块	Han® 40 A 轴向模块	Han® 40 A压接模块	Han® C 同轴模块
针数	2	2	2	3
模块	轴向螺栓连接 	轴向螺栓连接 	压接 	轴向螺栓连接 
额定电流	70 A	40 A	40 A	40 A
额定电压	1000 V	1000 V	1000 V	690 V
线规 (截面积)	6 ... 22 mm <sup>2</sup>	2.5 ... 10 mm <sup>2</sup>	1.5 ... 10 mm <sup>2</sup>	2.5 ... 10 mm <sup>2</sup>
页	06.28	06.30	06.32	06.34
产品系列	Han® C 模块	Han® CC 防护模块	Han® CD模块	Han E®模块
针数	3	4	3 / 4	6
模块	压接 	压接 	压接 	压接 
额定电流	40 A	40 A	40 A / 10 A	16 A
额定电压	400 / 690 V	830 V	830 V / 830 V	500 V
线规 (截面积)	1.5 ... 10 mm <sup>2</sup>	1.5 ... 6 mm <sup>2</sup>	1.5 ... 6 mm <sup>2</sup> / 0.14 ... 2.5 mm <sup>2</sup>	0.14 ... 4 mm <sup>2</sup>
页	06.36	06.38	06.40	06.42
产品系列	Han® EE模块	Han® EE Quick Lock模块	Han E® 防护模块	Han® EEE模块
针数	8	8	6	20
模块	压接 	Quick Lock接线方式 	压接 	压接 
额定电流	16 A	16 A	16 A	16 A
额定电压	400 V	400 V	830 V	500 V
线规 (截面积)	0.14 ... 4 mm <sup>2</sup>	0.5 ... 2.5 mm <sup>2</sup>	0.14 ... 4 mm <sup>2</sup>	0.14 ... 4 mm <sup>2</sup>
页	06.44	06.46	06.48	06.50











产品系列	Han® ES模块	Han® HV模块	Han® HV模块	Han DD®模块
针数	5	2	2	12
模块	笼式弹片接线 	压接 	压接 	压接 
额定电流	16 A	16 A	40 A	10 A
额定电压	400 V	2900 / 5000 V	2900 / 5000 V	250 V
线规 (截面积)	0.14 ... 2.5 mm <sup>2</sup>	0.5 ... 4 mm <sup>2</sup>	1.5 ... 10 mm <sup>2</sup>	0.14 ... 2.5 mm <sup>2</sup>
页	06.52	06.54	06.56	06.58

Han Modular

产品系列	Han DD® Quick Lock模块	Han® DDD模块	Han® 高密度模块	Han® D-Sub模块
针数	12	17	25	9
模块	Quick Lock接线方式 	压接 	压接 	压接 
额定电流	10 A	10 A	4 A	5 A
额定电压	250 V	160 V	50 V	50 V
线规 (截面积)	0.25 ... 1.5 mm <sup>2</sup>	0.14 ... 2.5 mm <sup>2</sup>	0.08 ... 0.52 mm <sup>2</sup>	0.08 ... 0.52 mm <sup>2</sup>
页	06.60	06.62	06.64	06.66

产品系列	Han® USB模块	Han® FireWire模块	Han® RJ45模块	Han® GigaBit模块
针数	4	6	8	8
模块	USB 2.0 	IEEE 1394 	Ethernet Cat. 6 	Ethernet Cat. 6 
页	06.68	06.70	06.72	06.78

产品系列	Han-Quintax®模块				Han® Multi Contact模块	
针数	2				4	
模块						
页	06.82		06.84		06.86	06.88
针	Han-Quintax® 针 4 + 屏蔽	高密度Quintax针 8 + 屏蔽	Han D® 75 Ω同轴针 1 + 屏蔽	E® 50 Ω同轴针 1 + 屏蔽	FOC针	同轴插针
						
			75 Ω	50 Ω	多模 F.O. HCS®*/PCF F.O. 1 mm POF	50 Ω RG 174 75 Ω RG 179 50 Ω RG 58

产品系列	Han® 气动模块		Han® SC模块	Han-Elisa®	空模块
针数	2	3	4		
模块					
页	06.90	06.92	06.94	06.96	06.104
针	气动针 Ø 6 mm		SC针	温度 I/O 模块 ID模块	
	Ø 6.0 mm	Ø 1.6 mm Ø 3.0 mm Ø 4.0 mm			

\* HCS® = 硬石英包层Hard Clad Silica (SpecTran公司注册商标)

## 特点

- 设计紧凑,节省空间
- 模块结构增加灵活性
- 简单快捷的组装
- 设计坚固耐用
- 两个部分的金属扣底座

## 技术参数

### 上壳/底座

材料	压铸锌
表面	镀镍
锁紧组件	不锈钢
上壳/底座密封件	NBR
温度范围	-40 °C ... +125 °C
防护等级依据DIN EN 60 529	
用于耦合连接器	IP 65
机械寿命	
- 插拔次数	500
接地针	
线规 (截面积)	10 mm <sup>2</sup> / AWG 8
剥线长度	10 mm
拧紧力矩	1 Nm

### 底座的保护盖, 不封底

材料	聚碳酸酯
锁紧组件	聚酰胺
上壳/底座密封件	NBR
温度范围	-40 °C ... +125 °C
防护等级依据DIN EN 60 529	
用于耦合连接器	IP 65
可燃性按照UL 94	V 0

## 电流承载能力

连接器电流承载能力受接触件材料的热负荷能力限制, 包括连接和绝缘零件。因此降额曲线在不超过允许的最高温度下, 有限显示电流均匀持续地 (非跨极速) 通过每个连接器的接点。

测量和测试技术依照DIN EN 60 512-5

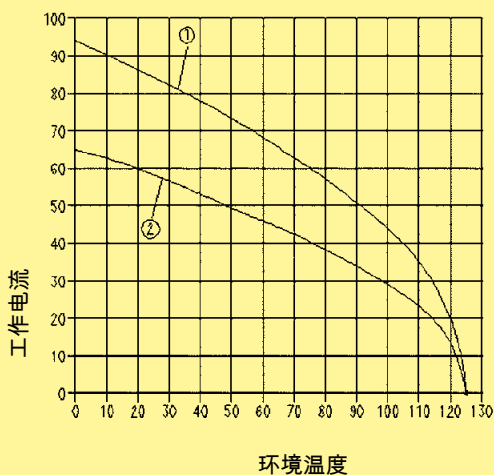

① Han® 轴向螺栓连接模块, 线规 (截面积): 10 mm<sup>2</sup>

② Han® C 模块, 线规 (截面积): 6 mm<sup>2</sup>

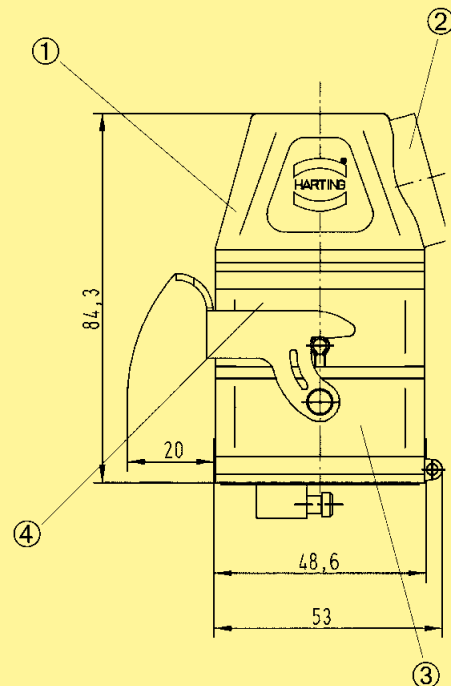

- ① 边出线上壳
- ② 螺纹 M25
- ③ 不封底下壳配备锁扣
- ④ 中间壳

名称	订货号	图纸	尺寸 (mm)
上壳 边出线 M25	19 14 001 0501	发货包括4枚螺钉 	
上壳 顶出线 M25	19 14 001 0401	发货包括4枚螺钉 	
上壳 顶出线 M32	19 14 001 0402	发货包括4枚螺钉 	
中间壳	09 14 001 0311		
中间壳保护盖	09 14 001 5402		
不封底底座	09 14 001 0301		面板开孔
底座的保护盖，不封底	09 14 001 5401		

Han  
Modular

## 特点

- 设计紧凑,节省空间
- 模块组装因此高度灵活
- 简单快捷的组装
- 设计坚固耐用
- 上壳包括两部份

## 技术参数

### 上壳/底座

材料	压铸铝
表面	粉末涂层
锁紧组件	Han-Easy Lock®
材料	
穿板式底座	
屏蔽框架	压铸锌
上壳/底座密封件	NBR
温度范围	-40 °C ... +125 °C
防护等级依据DIN EN 60 529	
用于耦合连接器	IP 65
机械寿命	
- 插拔次数	≥ 500
接地针	
线规 (截面积)	10 mm <sup>2</sup> / AWG 8
剥线长度	10 mm
拧紧力矩	1 Nm

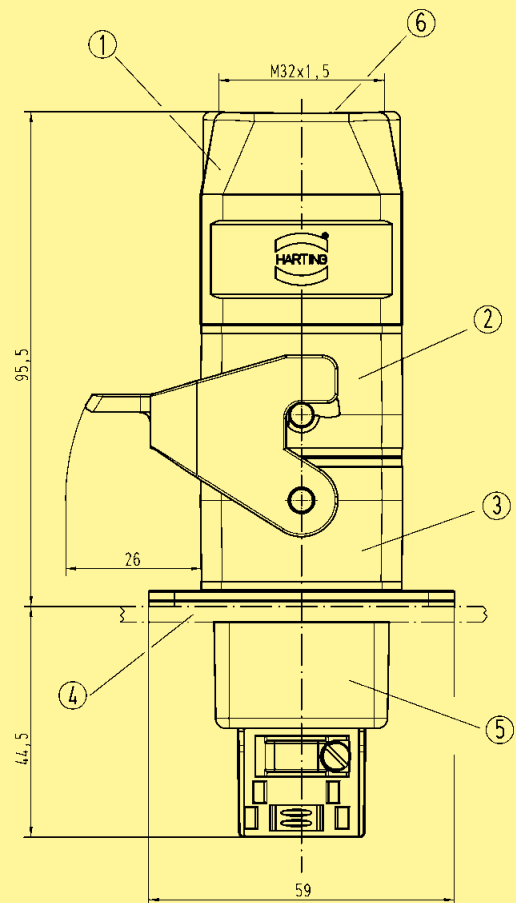

- ① 顶出线上壳
- ② 中间壳
- ③ 不封底下壳配备锁扣
- ④ 开关柜面板
- ⑤ 分体式上壳
- ⑥ 螺纹 M32



名称	订货号	图纸	尺寸 (mm)
上壳 顶出线 M32	19 14 002 0402		
屏蔽框架	09 14 000 9924		
中间壳	09 14 002 0311		
不封底底座	09 14 002 0301		面板开孔 
穿板式底座	09 14 000 9928		面板开孔 

Han  
Modular

06  
11

粗体项目备有存货

## 特点

- 按照VDE的前置的接地系统
- 模块只可对准安装从而保证正确方位。
- 按英文字母顺序标识模块位置
- 高度机械可靠性防止震动和冲击
- 不需工具退出模块

## 技术参数

规格 DIN EN 60 664-1  
DIN EN 61 984

认证  

### 活动框架

模块数量	2, 3, 4, 6
接地针	
线规 (截面积)	
- 电源端 *	4 ... 10 mm <sup>2</sup> AWG 12 ... 8
- 信号端	1 ... 2.5 mm <sup>2</sup> AWG 18 ... 14
材料	压铸铝
温度范围	-40 °C ... +125 °C
机械寿命	
- 插拔次数	≥ 500

### 上壳/底座

上壳/下壳的选择	参照章节30/章节31
材料	压铸铝
表面	粉末涂层 RAL 7037
锁紧组件	Han-Easy Lock®
上壳/底座密封件	NBR
温度范围	-40 °C ... +125 °C
防护等级依据DIN EN 60 529	
用于耦合连接器	IP 65

### 附件

上壳/底座编码	第40章
---------	------

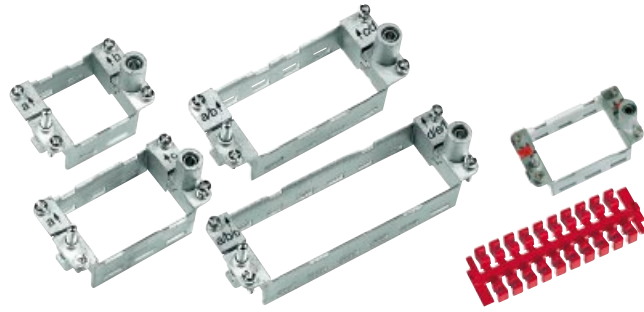

名称	尺寸	上壳/底座订货号 2) 标注 A ... F	标注 a ... f	图纸	尺寸 (mm)																				
2个模块活动框架	6 B	09 14 006 0303	09 14 006 0313	上壳 	底座																				
3个模块活动框架	10 B	09 14 010 0303	09 14 010 0313																						
4个模块活动框架	16 B	09 14 016 0303	09 14 016 0313																						
6个模块活动框架	24 B	09 14 024 0303	09 14 024 0313	 面板开孔  <table border="1"> <thead> <tr> <th>尺寸</th> <th>A</th> <th>B</th> <th>C</th> </tr> </thead> <tbody> <tr> <td>6 B</td> <td>35</td> <td>44</td> <td>52</td> </tr> <tr> <td>10 B</td> <td>49</td> <td>57</td> <td>66</td> </tr> <tr> <td>16 B</td> <td>64</td> <td>77.5</td> <td>85.5</td> </tr> <tr> <td>24 B</td> <td>94</td> <td>104</td> <td>112</td> </tr> </tbody> </table>	尺寸	A	B	C	6 B	35	44	52	10 B	49	57	66	16 B	64	77.5	85.5	24 B	94	104	112	
尺寸	A	B	C																						
6 B	35	44	52																						
10 B	49	57	66																						
16 B	64	77.5	85.5																						
24 B	94	104	112																						
固定活动框架(每组20个) 用于活动 框架 (20个每组)		09 14 000 9960	09 14 000 9960	 十分适合用于 框架的预组装																					

Han  
Modular

1) 间距最多20.5 mm  
2) 活动框架可用于上壳或底座两个不同的标注都必须用于同一个连接器上!

粗体项目备有存货



## 特点

- 抽屉式系统用盲插连接器系统
- 直接面板安装无需底座
- 设计十分坚固耐用
- 坚固的前置导向销和浮动导套
- 可以标准M4螺丝固定

### 注释

由于塑料制的对接架没有接地，因此面板需要独立接地。







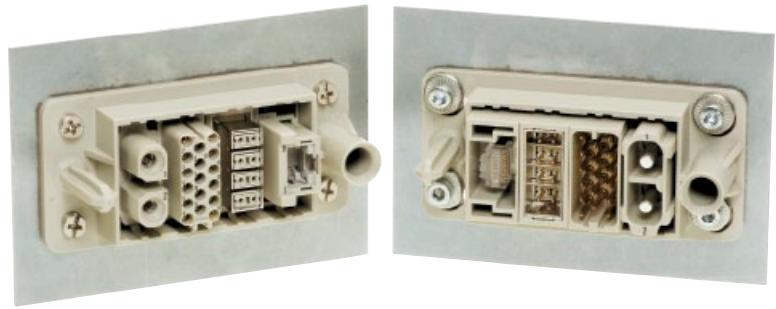

## 技术参数

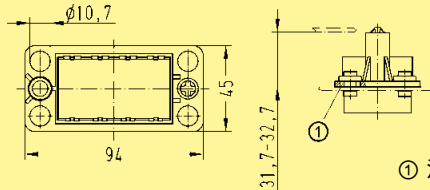
规格	DIN EN 60 664-1 DIN EN 61 984
----	----------------------------------

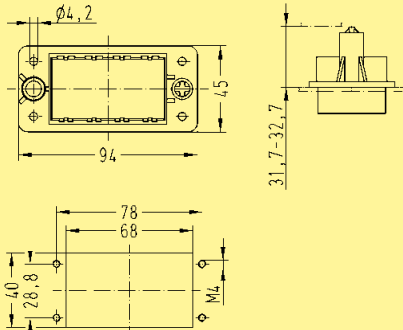
### 对接架

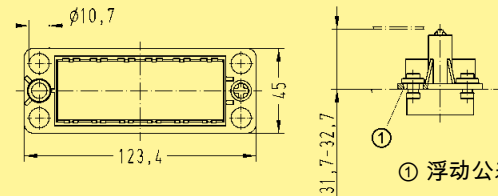
模块数量	4, 6
材料	
- 对接架	聚碳酸酯
- 浮动垫圈	压铸锌
浮动范围	± 2 mm
温度范围	-40 °C ... +125 °C
可燃性按照UL 94	V 0
机械寿命	
- 插拔次数	≥ 500

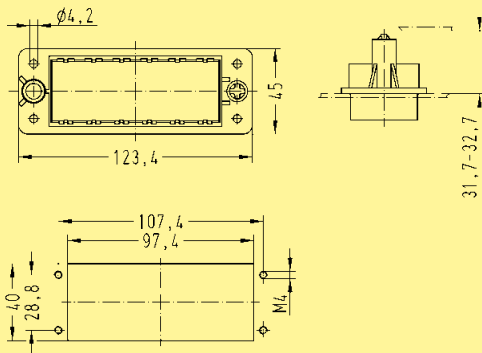

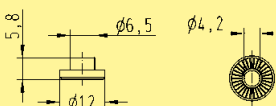
名称	标注 A ... F <sup>1)</sup>	订货号 标注 a ... f <sup>2)</sup>	图纸	尺寸 (mm)
4个模块用对接架 	<b>09 14 016 1701</b>			① 浮动公差是± 2 mm
4个模块用对接架 		<b>09 14 016 1711</b>		面板开孔
6个模块对接架 	<b>09 14 024 1701</b>			① 浮动公差是± 2 mm
6个模块对接架 		<b>09 14 024 1711</b>		面板开孔
浮动垫圈 使用M4固定螺钉可使支架浮动安装 	<b>09 14 000 9936</b>			

1) 浮动安装  
2) 固定

## 特点

- 适用于所有Han-Modular®单模块
- 带接地的变种是用模块的第1位作为接地连接
- 设计轻巧.节省空间
- 低成本的塑料上壳/底座

## 技术参数





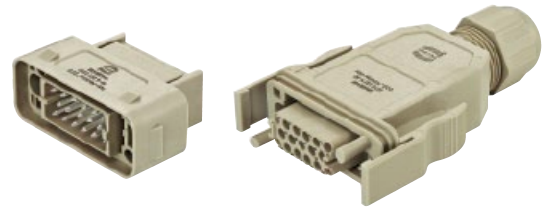

规格	DIN EN 60 664-1 DIN EN 61 984
----	----------------------------------

### 上壳/底座

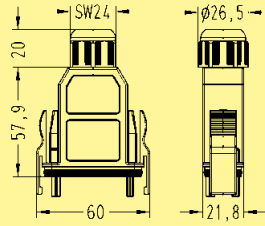
材料	
- 上壳/底座	聚碳酸酯
- 密封	NBR
- 电缆密封圈	聚酰胺
温度范围	-40 °C ... +85 °C
可燃性按照UL 94	V 0
防护等级依据DIN EN 60 529	
用于耦合连接器	IP 20 / IP 65
机械寿命	
- 插拔次数	≥ 500

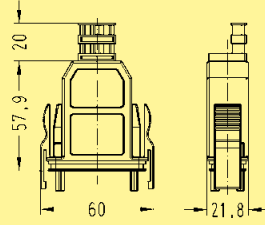
塑料上壳/底座  
带PE标识

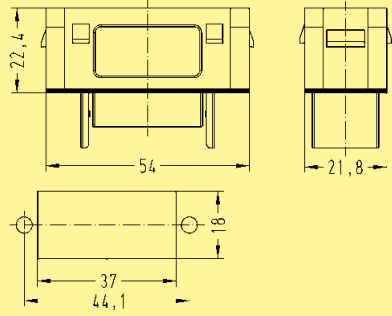

名称	订货号	图纸	尺寸 (mm)
上壳 带PE标识(pin 1 = PE) IP 65 顶出线 	<b>09 14 001 0421</b>		
上壳 带PE标识(pin 1 = PE) IP 20 顶出线 	<b>09 14 001 0423</b>		
上壳 带PE标识(pin 1 = PE) IP 20 / IP 65 顶出线 	<b>09 14 001 0321</b>		面板开孔
编码针 	<b>09 14 000 9929</b>		供货范围 每件8个

Han  
Modular

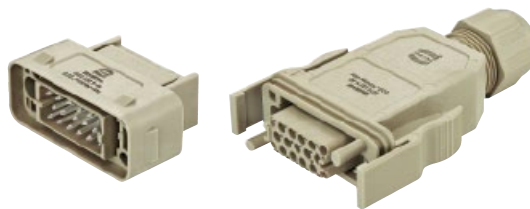

塑料上壳/底座  
不带PE

Han  
Modular

名称	订货号	图纸	尺寸 (mm)
上壳 不帶PE IP 65 顶出线	09 14 001 0420		
上壳 不帶PE IP 20 顶出线	09 14 001 0422		
上壳 不帶PE IP 20 / IP 65 顶出线	09 14 001 0320		面板开孔
编码针	09 14 000 9929		供货范围 每件8个



## 特点

- 同轴螺栓接线方式
- 无需特殊工具
- 电源模块用于线截面积最大 70mm<sup>2</sup>
- 带3 + PE连接器适用于Han® 32 B底座
- 兼容于配压接针的Han® 200 A模块

## 技术参数

规格 DIN EN 60 664-1  
DIN EN 61 984

认证

### 连接体

针数 1  
电气数据  
按照EN 61 984 **200 A 1000 V 8 kV 3**  
额定电流 200 A  
额定电压 1000 V  
额定脉冲电压 8 kV  
污染程度 3

额定电压 600 V  
按照UL  
绝缘阻抗  $\geq 10^{10} \Omega$   
材料 聚碳酸酯  
温度范围 -40 °C ... +125 °C  
可燃性按照UL 94 V 0  
机械寿命  
- 插拔次数  $\geq 500$

### 针

材料 铜合金  
表面  
- 镀银 3  $\mu\text{m}$ 银  
接触电阻 0.2 m $\Omega$   
螺栓接线  
- 线规 (截面积)<sup>1)</sup> 25 ... 70 mm<sup>2</sup>  
- AWG 2 ... 00  
- 六角扳手 SW 5  
- 剥线长度 16 mm  
- 拧紧力矩

mm <sup>2</sup>	25	35	50	70
Nm	8	8	9	10

Han  
Modular

## 电流承载能力

连接器电流承载能力受接触件材料的热负荷能力限制，包括连接和绝缘零件。因此降额曲线在不超过允许的最高温度下，有限显示电流均匀持续地（非跨极速）通过每个连接器的接点。

测量和测试技术依照DIN EN 60 512-5

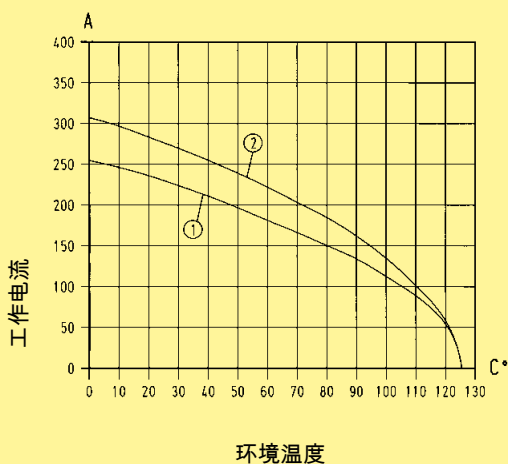

① 24 B上壳/底座配备3模块; 截面积: 50 mm<sup>2</sup>

② 24 B上壳/底座配备3模块; 截面积: 70 mm<sup>2</sup>

针数

1

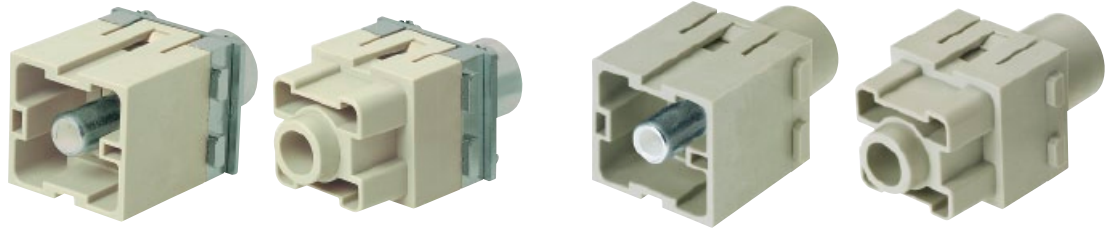

名称	订货号		图纸	尺寸 (mm)
	公插芯 (M)	母插芯 (F)		
轴向螺栓连接 200 A				
25 ... 40 mm <sup>2</sup>	09 14 001 2663	09 14 001 2763		
40 ... 70 mm <sup>2</sup>	09 14 001 2662	09 14 001 2762		
轴向螺栓连接 200 A PE (接地)				
25 ... 40 mm <sup>2</sup>	09 14 001 2668	09 14 001 2768		
40 ... 70 mm <sup>2</sup>	09 14 001 2667	09 14 001 2767		

Han  
Modular

名称	订货号	图纸	尺寸 (mm)
六角工具 SW 5 用于轴向螺栓套件			
配备手柄	09 99 000 0364		
适配器 3/8"	09 99 000 0371		



06  
21

粗体项目备有存货



## 特点

- 压接接线方式
- 插针可于配合面移除
- 兼容于配备螺栓接线的Han® 200 A模块

## 技术参数

规格	EN 50 124-1 DIN EN 60 664-1 DIN EN 61 984
连接体	
针数	1
电气数据	
按照EN 61 984	<b>200 A 1000 V 8 kV 3</b>
额定电流	200 A
额定电压	1000 V
额定脉冲电压	8 kV
污染程度	3
绝缘阻抗	$\geq 10^{10} \Omega$
材料	聚碳酸酯
温度范围	-40 °C ... +125 °C
可燃性按照UL 94	V 0
机械寿命	
- 插拔次数	$\geq 500$

针	
材料	铜合金
表面	
- 镀银	3 $\mu\text{m}$ 银
接触电阻	$\leq 0.3 \text{ m}\Omega$
压接	
- $\text{mm}^2$	25 ... 70 $\text{mm}^2$
剥线长度	22.5 mm
最大绝缘直径	18 mm

### 电流承载能力

连接器电流承载能力受接触件材料的热负荷能力限制，包括连接和绝缘零件。因此降额曲线在不超过允许的最高温度下，有限显示电流均匀持续地（非跨极速）通过每个连接器的接点。

测量和测试技术依照DIN EN 60 512-5

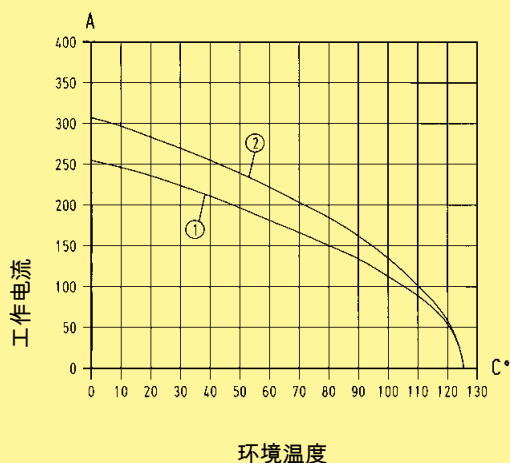

① 24 B上壳/底座配备3模块; 截面积: 50  $\text{mm}^2$

② 24 B上壳/底座配备3模块; 截面积: 70  $\text{mm}^2$

针数

# 1

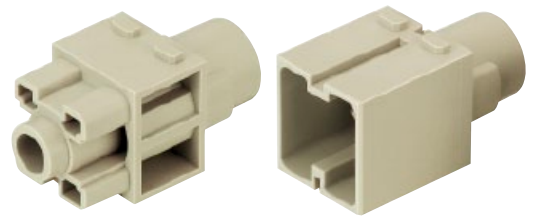

名称	公插芯 (M)	母插芯 (F)	订货号	图纸	尺寸 (mm)
压接模块	09 14 001 3001	09 14 001 3101			

Han Modular

名称	线规 (截面积) (mm <sup>2</sup> )	公针	母针	订货号	图纸	尺寸 (mm)															
压针 镀银	25	09 11 000 6120	09 11 000 6220																		
	35	09 11 000 6121	09 11 000 6221		<table border="1"> <thead> <tr> <th>线规 (截面积)</th> <th>∅</th> <th>剥线长度</th> </tr> </thead> <tbody> <tr> <td>25 mm<sup>2</sup></td> <td>7</td> <td>22.5 mm</td> </tr> <tr> <td>35 mm<sup>2</sup></td> <td>8.2</td> <td>22.5 mm</td> </tr> <tr> <td>50 mm<sup>2</sup></td> <td>10</td> <td>22.5 mm</td> </tr> <tr> <td>70 mm<sup>2</sup></td> <td>11.5</td> <td>22.5 mm</td> </tr> </tbody> </table>	线规 (截面积)	∅	剥线长度	25 mm <sup>2</sup>	7	22.5 mm	35 mm <sup>2</sup>	8.2	22.5 mm	50 mm <sup>2</sup>	10	22.5 mm	70 mm <sup>2</sup>	11.5	22.5 mm	
线规 (截面积)	∅	剥线长度																			
25 mm <sup>2</sup>	7	22.5 mm																			
35 mm <sup>2</sup>	8.2	22.5 mm																			
50 mm <sup>2</sup>	10	22.5 mm																			
70 mm <sup>2</sup>	11.5	22.5 mm																			
	50	09 11 000 6122	09 11 000 6222																		
	70	09 11 000 6123	09 11 000 6223																		

线规 (截面积)	∅	剥线长度
25 mm <sup>2</sup>	7	22.5 mm
35 mm <sup>2</sup>	8.2	22.5 mm
50 mm <sup>2</sup>	10	22.5 mm
70 mm <sup>2</sup>	11.5	22.5 mm

符合IEC 60 228 Class 5 标准的多股线

## 特点

- 同轴螺栓接线方式
- 无需特殊工具
- 以特别电缆终端套管连接到PE针
- 兼容于配备压接针的Han® 100 A模块

## 技术参数

规格 DIN EN 60 664-1  
DIN EN 61 984

认证

### 连接体

针数 2  
电气数据  
按照EN 61 984 **100 A 1000 V 8 kV 3**  
额定电流 100 A  
额定电压 1000 V  
额定脉冲电压 8 kV  
污染程度 3

额定电压  
按照UL 600 V  
绝缘阻抗  $\geq 10^{10} \Omega$   
材料 聚碳酸酯  
温度范围  $-40^\circ\text{C} \dots +125^\circ\text{C}$   
可燃性按照UL 94 V 0  
机械寿命  
- 插拔次数  $\geq 500$

### 针

材料 铜合金  
表面  
- 镀银 3  $\mu\text{m}$ 银  
接触电阻 0.3 m $\Omega$   
螺栓接线  
- 线规 (截面积)<sup>1)</sup> 10 ... 38 mm<sup>2</sup>  
- AWG 6 ... 2  
- 六角扳手 SW 4  
- 剥线长度 13 mm  
- 拧紧力矩

mm <sup>2</sup>	10	16	25	35
Nm	6	6	7	8

### 电流承载能力

连接器电流承载能力受接触件材料的热负荷能力限制，包括连接和绝缘零件。因此降额曲线在不超过允许的最高温度下，有限显示电流均匀持续地（非跨极速）通过每个连接器的接点。

测量和测试技术依照DIN EN 60 512-5

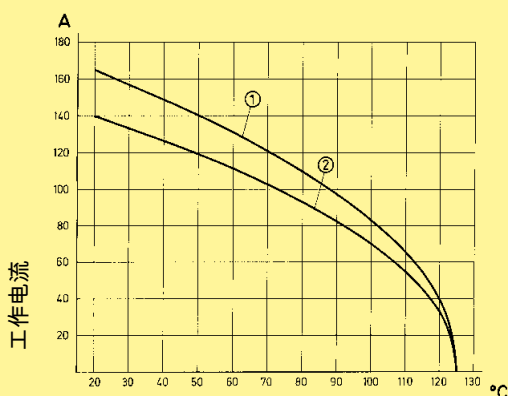

环境温度

① 24 B上壳/底座配备3模块; 截面积: 35 mm<sup>2</sup>

② 24 B上壳/底座配备3模块; 截面积: 25 mm<sup>2</sup>

针数

# 2



名称	订货号		图纸	尺寸 (mm)
	公插芯 (M)	母插芯 (F)		
轴向螺栓连接 100 A				
10 ... 25 mm <sup>2</sup>	09 14 002 2653	09 14 002 2753		
16 ... 35 mm <sup>2</sup>	09 14 002 2651	09 14 002 2751		
38 mm <sup>2</sup>	09 14 002 2650	09 14 002 2750		

Han  
Modular

名称	订货号	图纸	尺寸 (mm)
六角键SW 4 用于固定螺丝钉			
配备手柄	09 99 000 0363		
适配器3/8"	09 99 000 0370		
电缆终端套管 16 mm <sup>2</sup> 用于PE拓展			
注释 只可用于高结构的 上壳底座	09 14 000 9912	<p>对于符合 DIN 46 230 的 16 mm<sup>2</sup> 范围 (诸如: K25, co. Klauke) 的非绝缘电缆套管请用压接工具</p>	

06  
25

粗体项目备有存货

## 特点

- 压接接线方式
- 插针可于配合面移除
- 以特别电缆终端套管连接到PE针
- 兼容于配备螺栓接线的Han® 100 A模块

## 技术参数

规格 DIN EN 60 664-1  
DIN EN 61 984

认证

### 连接体

针数	2
电气数据	
按照EN 61 984	<b>100 A 1000 V 8 kV 3</b>
额定电流	100 A
额定电压	1000 V
额定脉冲电压	8 kV
污染程度	3
绝缘阻抗	≥ 10 <sup>10</sup> Ω
材料	聚碳酸酯
温度范围	-40 °C ... +125 °C
可燃性按照UL 94	V 0
机械寿命	
- 插拔次数	≥ 500

### 针

材料	铜合金
表面	
- 镀银	3 μm银
接触电阻	≤ 0.3 mΩ
压接	
- mm <sup>2</sup>	10 ... 35 mm <sup>2</sup>
最大电缆直径	14 mm

### 电流承载能力

连接器电流承载能力受接触件材料的热负荷能力限制，包括连接和绝缘零件。因此降额曲线在不超过允许的最高温度下，有限显示电流均匀持续地（非跨极速）通过每个连接器的接点。

测量和测试技术依照DIN EN 60 512-5

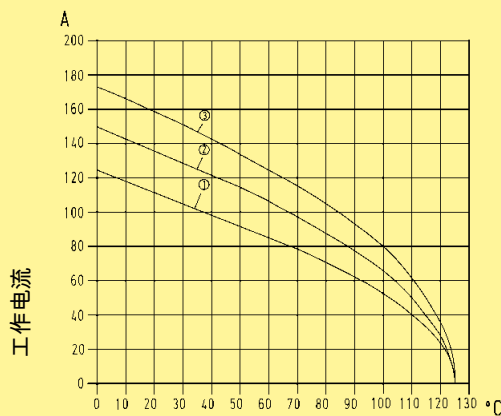

环境温度

- ① 24 B上壳/底座配备3模块; 截面积: 16 mm<sup>2</sup>
- ② 24 B上壳/底座配备3模块; 截面积: 25 mm<sup>2</sup>
- ③ 24 B上壳/底座配备3模块; 截面积: 35 mm<sup>2</sup>

### 压接区域 (C)

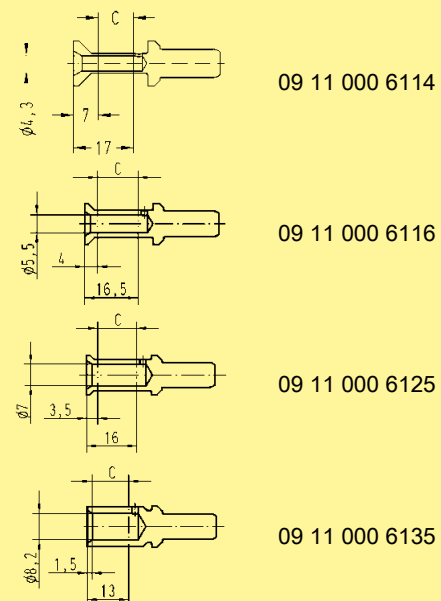

针数

# 2

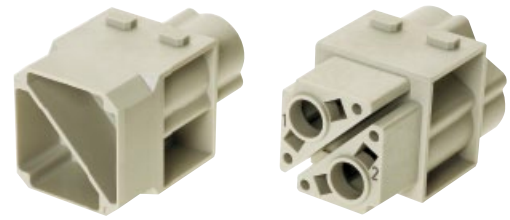

名称	订货号		图纸	尺寸 (mm)
	公插芯 (M)	母插芯 (F)		
压接模块	<b>09 14 002 3051</b>	<b>09 14 002 3151</b>		
拆卸工具 用于TC插针	<b>09 99 000 0383</b>	<b>09 99 000 0383</b>		

Han Modular

名称	线规 (截面积) (mm <sup>2</sup> )	公针	订货号	母针	图纸	尺寸 (mm)															
压针 镀银																					
	10	<b>09 11 000 6114</b>	<b>09 11 000 6214</b>																		
	16	<b>09 11 000 6116</b>	<b>09 11 000 6216</b>																		
	25	<b>09 11 000 6125</b>	<b>09 11 000 6225</b>																		
	35	<b>09 11 000 6135</b>	<b>09 11 000 6235</b>																		
						<table border="1"> <thead> <tr> <th>线规 (截面积)</th> <th>Ø</th> <th>剥线长度</th> </tr> </thead> <tbody> <tr> <td>10 mm<sup>2</sup></td> <td>4.3</td> <td>19 mm</td> </tr> <tr> <td>16 mm<sup>2</sup></td> <td>5.5</td> <td>19 mm</td> </tr> <tr> <td>25 mm<sup>2</sup></td> <td>7</td> <td>19 mm</td> </tr> <tr> <td>35 mm<sup>2</sup></td> <td>8.2</td> <td>16 mm</td> </tr> </tbody> </table>	线规 (截面积)	Ø	剥线长度	10 mm <sup>2</sup>	4.3	19 mm	16 mm <sup>2</sup>	5.5	19 mm	25 mm <sup>2</sup>	7	19 mm	35 mm <sup>2</sup>	8.2	16 mm
线规 (截面积)	Ø	剥线长度																			
10 mm <sup>2</sup>	4.3	19 mm																			
16 mm <sup>2</sup>	5.5	19 mm																			
25 mm <sup>2</sup>	7	19 mm																			
35 mm <sup>2</sup>	8.2	16 mm																			
符合IEC 60 228 Class 5 标准的多股线																					

06  
27

粗体项目备有存货

## 特点

- 同轴螺栓接线方式
- 2根用于电源电路的插针(70A)
- 公插芯带保护帽
- 模块的极化
- 带手指误触保护的公母针

## 技术参数

规格 DIN EN 60 664-1  
DIN EN 61 984

认证

### 连接体

针数 2  
电气数据  
按照EN 61 984 **70 A 1000 V 8 kV 3**  
额定电流 70 A  
额定电压 1000 V  
额定脉冲电压 8 kV  
污染程度 3

额定电压  
按照UL 600 V  
绝缘阻抗  $\geq 10^{10} \Omega$   
材料 聚碳酸酯  
温度范围  $-40^\circ\text{C} \dots +125^\circ\text{C}$   
可燃性按照UL 94 V 0  
机械寿命  
- 插拔次数  $\geq 500$

### 针

材料 铜合金  
表面

- 镀银 3  $\mu\text{m}$ 银  
接触电阻 0.5 m $\Omega$

#### 螺栓接线

- 线规 (截面积)<sup>1)</sup> 6 ... 22 mm<sup>2</sup>  
- AWG 8 ... 4  
- 六角扳手 SW 2.5

mm <sup>2</sup>	6	10	16	22
mm	11 <sup>+1</sup>	11 <sup>+1</sup>	11 <sup>+1</sup>	12.5 <sup>+1</sup>

- 拧紧力矩

mm <sup>2</sup>	6	10	16	22
Nm	2	3	4	4

Han Modular

## 电流承载能力

连接器电流承载能力受接触件材料的热负荷能力限制，包括连接和绝缘零件。因此降额曲线在不超过允许的最高温度下，有限显示电流均匀持续地（非跨极速）通过每个连接器的接点。

测量和测试技术依照DIN EN 60 512-5

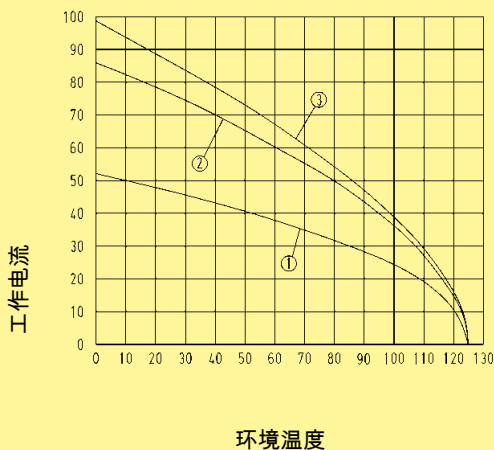

- ① 24 B上壳/底座配备6模块; 截面积: 6 mm<sup>2</sup>
- ② 24 B上壳/底座配备6模块; 截面积: 16 mm<sup>2</sup>
- ③ 24 B上壳/底座配备6模块; 截面积: 22 mm<sup>2</sup>

针数

# 2



名称	订货号		图纸	尺寸 (mm)
	公插芯 (M)	母插芯 (F)		
轴向螺栓连接 70 A				
6 ... 16 mm <sup>2</sup>	<b>09 14 002 2646</b>	<b>09 14 002 2741</b>		
14 ... 22 mm <sup>2</sup>	<b>09 14 002 2647</b>	<b>09 14 002 2742</b>		
轴向螺栓连接 70 A 带手指误触保护的公母针				
6 ... 16 mm <sup>2</sup>	<b>09 14 002 2641</b>			
14 ... 22 mm <sup>2</sup>	<b>09 14 002 2642</b>			

Han  
Modular

名称	订货号	图纸	尺寸 (mm)
六角键 SW 2.5 用于固定螺丝钉			
Bit 1/4"	<b>09 99 000 0375</b>		





## 特点

- 同轴螺栓接线方式
- 无需特殊工具
- 兼容于配备压接针的Han® 40 A模块

## 技术参数

规格 DIN EN 60 664-1  
DIN EN 61 984

认证

### 连接体

针数 2  
电气数据  
按照EN 61 984 **40 A 1000 V 8 kV 3**  
额定电流 40 A  
额定电压 1000 V  
额定脉冲电压 8 kV  
污染程度 3

额定电压 600 V  
按照UL  
绝缘阻抗  $\geq 10^{10} \Omega$   
材料 聚碳酸酯  
温度范围 -40 °C ... +125 °C  
可燃性按照UL 94 V 0  
机械寿命  
- 插拔次数  $\geq 500$

### 针

材料 铜合金  
表面  
- 镀银 3  $\mu\text{m}$ 银  
接触电阻 0.5 m $\Omega$

螺栓接线  
- 线规 (截面积)<sup>1)</sup> 2.5 ... 10 mm<sup>2</sup>  
- AWG 14 ... 8  
- 六角扳手 SW 2

mm <sup>2</sup>	2.5	4	6	10
mm	5 <sup>+1</sup>	5 <sup>+1</sup>	8 <sup>+1</sup>	11 <sup>+1</sup>

- 拧紧力矩

mm <sup>2</sup>	2.5	4	6	10
Nm	1.5	1.5	2	2

## 电流承载能力

连接器电流承载能力受接触件材料的热负荷能力限制，包括连接和绝缘零件。因此降额曲线在不超过允许的最高温度下，有限显示电流均匀持续地（非跨极速）通过每个连接器的接点。

测量和测试技术依照DIN EN 60 512-5

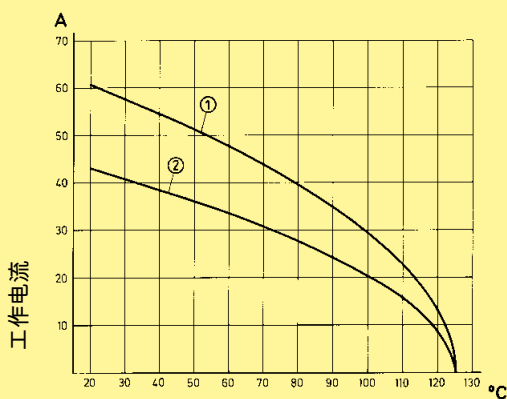

环境温度

① 24 B上壳/底座配备6模块; 截面积: 10 mm<sup>2</sup>

② 24 B上壳/底座配备6模块; 截面积: 6 mm<sup>2</sup>

针数

# 2

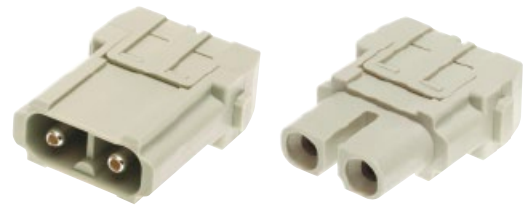

名称	订货号		图纸	尺寸 (mm)
	公插芯 (M)	母插芯 (F)		
轴向螺栓连接 40 A				
2.5 ... 8 mm <sup>2</sup>	09 14 002 2601	09 14 002 2701		
6 ... 10 mm <sup>2</sup>	09 14 002 2602	09 14 002 2702		

Han  
Modular

名称	订货号	图纸	尺寸 (mm)
六角键SW 2 用于轴向螺栓套件			
配备手柄	09 99 000 0313		
Bit 1/4"	09 99 000 0369		

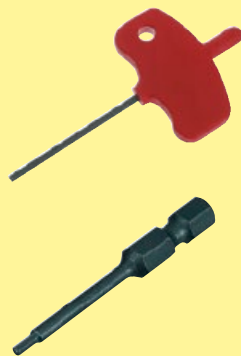

06  
31

粗体项目备有存货

## 特点

- 压接接线方式
- 兼容于配备螺栓接线的Han® 40 A模块

Han  
Modular

## 技术参数

规格 DIN EN 60 664-1  
DIN EN 61 984

### 连接体

针数	2
电气数据	
按照EN 61 984	<b>40 A 1000 V 8 kV 3</b>
额定电流	40 A
额定电压	1000 V
额定脉冲电压	8 kV
污染程度	3
绝缘阻抗	≥ 10 <sup>10</sup> Ω
材料	聚碳酸酯
温度范围	-40 °C ... +125 °C
可燃性按照UL 94	V 0
机械寿命	
- 插拔次数	≥ 500

### 针

材料	铜合金
表面	
- 镀银	3 μm银
接触电阻	≤ 0.3 mΩ
压接	
- mm <sup>2</sup>	1.5 ... 10 mm <sup>2</sup>
- AWG	16 ... 8

## 电流承载能力

连接器电流承载能力受接触件材料的热负荷能力限制，包括连接和绝缘零件。因此降额曲线在不超过允许的最高温度下，有限显示电流均匀持续地（非跨极速）通过每个连接器的接点。

测量和测试技术依照DIN EN 60 512-5

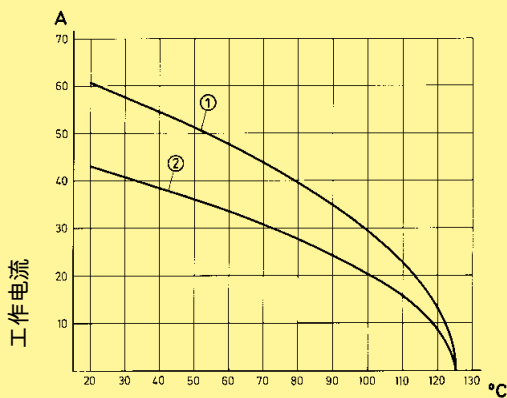

环境温度

① 24 B上壳/底座配备6模块; 截面积: 10 mm<sup>2</sup>

② 24 B上壳/底座配备6模块; 截面积: 6 mm<sup>2</sup>

针数

# 2



名称	公插芯 (M)	母插芯 (F)	订货号	图纸	尺寸 (mm)
压接 需独立订购压针					
	<b>09 14 002 3002</b>	<b>09 14 002 3102</b>		<p>接线侧针排列视图</p>	

Han Modular

名称	线规 (截面积) (mm <sup>2</sup> )	公针	母针	订货号	图纸	尺寸 (mm)																														
压针																																				
电源针																																				
镀银	1.5	09 32 000 6104	09 32 000 6204																																	
	2.5	<b>09 32 000 6105</b>	<b>09 32 000 6205</b>																																	
	4	<b>09 32 000 6107</b>	<b>09 32 000 6207</b>																																	
	6	<b>09 32 000 6108</b>	<b>09 32 000 6208</b>																																	
	10	09 32 000 6109	09 32 000 6209																																	
					<table border="1"> <thead> <tr> <th colspan="2">线规 (截面积)</th> <th>∅</th> <th colspan="2">剥线长度</th> </tr> </thead> <tbody> <tr> <td>1.5</td> <td>mm<sup>2</sup></td> <td>AWG 16</td> <td>1.75</td> <td>9 mm</td> </tr> <tr> <td>2.5</td> <td>mm<sup>2</sup></td> <td>AWG 14</td> <td>2.25</td> <td>9 mm</td> </tr> <tr> <td>4</td> <td>mm<sup>2</sup></td> <td>AWG 12</td> <td>2.85</td> <td>9.6 mm</td> </tr> <tr> <td>6</td> <td>mm<sup>2</sup></td> <td>AWG 10</td> <td>3.5</td> <td>9.6 mm</td> </tr> <tr> <td>10</td> <td>mm<sup>2</sup></td> <td>AWG 8</td> <td>4.3</td> <td>15 mm</td> </tr> </tbody> </table> <p>线径 ≥ 5mm 电线剥线长度为 a = 15 mm                      线径 ≥ 6.4mm 电线剥线长度为 a = 18 mm</p>	线规 (截面积)		∅	剥线长度		1.5	mm <sup>2</sup>	AWG 16	1.75	9 mm	2.5	mm <sup>2</sup>	AWG 14	2.25	9 mm	4	mm <sup>2</sup>	AWG 12	2.85	9.6 mm	6	mm <sup>2</sup>	AWG 10	3.5	9.6 mm	10	mm <sup>2</sup>	AWG 8	4.3	15 mm	
线规 (截面积)		∅	剥线长度																																	
1.5	mm <sup>2</sup>	AWG 16	1.75	9 mm																																
2.5	mm <sup>2</sup>	AWG 14	2.25	9 mm																																
4	mm <sup>2</sup>	AWG 12	2.85	9.6 mm																																
6	mm <sup>2</sup>	AWG 10	3.5	9.6 mm																																
10	mm <sup>2</sup>	AWG 8	4.3	15 mm																																

06  
33

粗体项目备有存货

## 特点

- 轴向螺栓连接
- 装配无需特殊工具
- 兼容于配备压接针的Han® C模块

## 技术参数

规格 DIN EN 60 664-1  
DIN EN 61 984

认证

### 连接体

针数 3  
电气数据  
按照EN 61 984 **40 A 690 V 8 kV 3**  
额定电流 40 A  
额定电压 690 V  
额定脉冲电压 8 kV  
污染程度 3

额定电压  
按照UL 600 V  
绝缘阻抗  $\geq 10^{10} \Omega$   
材料 聚碳酸酯  
温度范围  $-40^\circ\text{C} \dots +125^\circ\text{C}$   
可燃性按照UL 94 V 0  
机械寿命  
- 插拔次数  $\geq 500$

### 针

材料 铜合金  
表面  
- 镀银 3  $\mu\text{m}$ 银  
接触电阻 0.3 m $\Omega$

#### 螺栓接线

- 线规 (截面积)<sup>1)</sup> 2.5 ... 10 mm<sup>2</sup>  
- AWG 14 ... 8  
- 六角扳手 SW 2  
- 剥线长度

mm <sup>2</sup>	2.5	4	6	10
mm	5 <sup>+1</sup>	5 <sup>+1</sup>	8 <sup>+1</sup>	11 <sup>+1</sup>

- 拧紧力矩

mm <sup>2</sup>	2.5	4	6	10
Nm	1.5	1.5	2	2

Han Modular

## 电流承载能力

连接器电流承载能力受接触件材料的热负荷能力限制，包括连接和绝缘零件。因此降额曲线在不超过允许的最高温度下，有限显示电流均匀持续地（非跨极速）通过每个连接器的接点。

测量和测试技术依照DIN EN 60 512-5

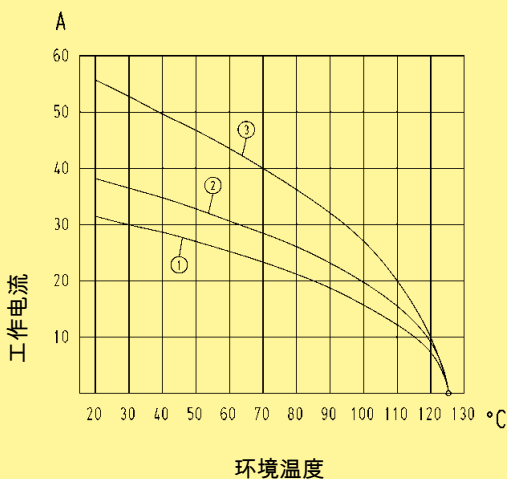

- ① 24 B上壳/底座配备6模块; 截面积: 4 mm<sup>2</sup>
- ② 24 B上壳/底座配备6模块; 截面积: 6 mm<sup>2</sup>
- ③ 24 B上壳/底座配备6模块; 截面积: 10 mm<sup>2</sup>

针数

3

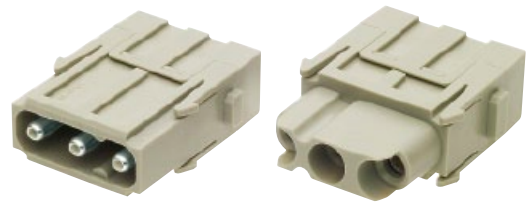

名称	订货号		图纸	尺寸 (mm)
	公插芯 (M)	母插芯 (F)		
轴向螺栓连接 40 A				
2.5 ... 8 mm <sup>2</sup>	<b>09 14 003 2601</b>	<b>09 14 003 2701</b>		
6 ... 10 mm <sup>2</sup>	<b>09 14 003 2602</b>	<b>09 14 003 2702</b>		

Han Modular

名称	订货号	图纸	尺寸 (mm)
六角键SW 2 用于轴向螺栓套件			
配备手柄	<b>09 99 000 0313</b>		
Bit 1/4"	<b>09 99 000 0369</b>		

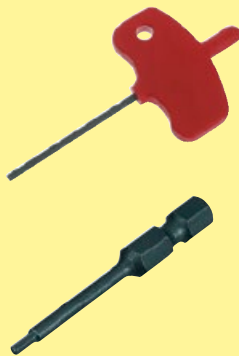

06  
35

粗体项目备有存货

## 特点

- 适用于Han® C压接针
- 用于电流(不大于40A)的标准模块
- 兼容于配备螺栓接线的Han® C模块

## 技术参数

规格 DIN EN 60 664-1  
DIN EN 61 984

认证

### 连接体

针数 3  
电气数据  
按照EN 61 984  
线直径 最大线径5 mm **40 A 400/690 V 6 kV 3**  
额定电流 40 A  
额定电压(导体 - 地) 400 V  
额定电压(导体 - 导体) 690 V  
额定脉冲电压 6 kV  
污染程度 3

线直径 最大线径7.5 mm **40 A 500 V 6 kV 3**  
额定电流 40 A  
额定电压 500 V  
额定脉冲电压 6 kV  
污染程度 3

额定电压  
按照UL/CSA 600 V  
额定电流  
按照UL/CSA 32 A  
绝缘阻抗  $\geq 10^{10} \Omega$   
材料 聚碳酸酯  
温度范围 -40 °C ... +125 °C  
可燃性按照UL 94 V 0  
机械寿命  
- 插拔次数  $\geq 500$

### 针

材料 铜合金  
表面  
- 镀银 3  $\mu\text{m}$ 银  
接触电阻  $\leq 0.3 \text{ m}\Omega$   
压接  
-  $\text{mm}^2$  1.5 ... 10  $\text{mm}^2$   
- AWG 16 ... 8

Han  
Modular

### 电流承载能力

连接器电流承载能力受接触件材料的热负荷能力限制, 包括连接和绝缘零件。因此降额曲线在不超过允许的最高温度下, 有限显示电流均匀持续地(非跨极速)通过每个连接器的接点。

测量和测试技术依照DIN EN 60 512-5

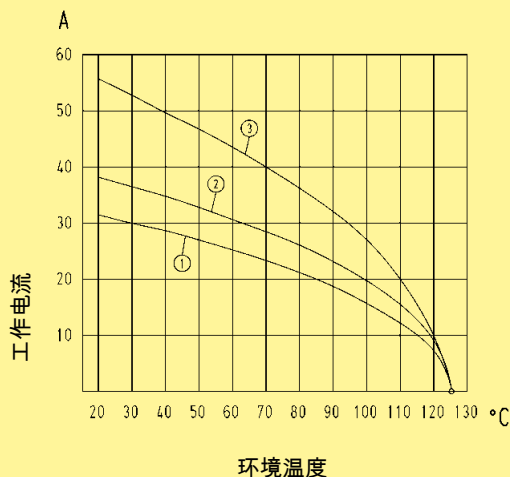

- ① 24 B上壳/底座配备6模块; 截面积: 4  $\text{mm}^2$
- ② 24 B上壳/底座配备6模块; 截面积: 6  $\text{mm}^2$
- ③ 24 B上壳/底座配备6模块; 截面积: 10  $\text{mm}^2$

针数

3

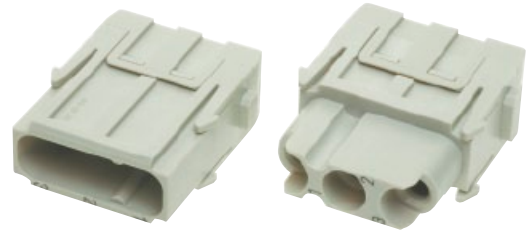

名称	订货号		图纸	尺寸 (mm)						
	公插芯 (M)	母插芯 (F)								
<b>压接</b> 需独立订购压针				<table border="1"> <tr> <td></td> <td><math>h_M</math></td> </tr> <tr> <td>09 14 003 3001</td> <td>39.1 mm</td> </tr> <tr> <td>09 14 003 3002</td> <td>43.1 mm</td> </tr> </table>		$h_M$	09 14 003 3001	39.1 mm	09 14 003 3002	43.1 mm
	$h_M$									
09 14 003 3001	39.1 mm									
09 14 003 3002	43.1 mm									
线直径 最大线径5 mm	09 14 003 3001	09 14 003 3101		<table border="1"> <tr> <td></td> <td><math>h_F</math></td> </tr> <tr> <td>09 14 003 3101</td> <td>40.7 mm</td> </tr> <tr> <td>09 14 003 3102</td> <td>44.7 mm</td> </tr> </table>		$h_F$	09 14 003 3101	40.7 mm	09 14 003 3102	44.7 mm
	$h_F$									
09 14 003 3101	40.7 mm									
09 14 003 3102	44.7 mm									
线直径 最大线径7.5 mm	09 14 003 3002	09 14 003 3102	<p>接线侧针排列视图</p>							

Han Modular

名称	线规 (截面积) (mm <sup>2</sup> )	公针	母针	图纸	尺寸 (mm)																													
<b>压针</b> 电源针 镀银																																		
	1.5 2.5 4 6 10*	09 32 000 6104 09 32 000 6105 09 32 000 6107 09 32 000 6108 09 32 000 6109	09 32 000 6204 09 32 000 6205 09 32 000 6207 09 32 000 6208 09 32 000 6209		<table border="1"> <thead> <tr> <th colspan="2">线规 (截面积)</th> <th><math>\varnothing</math></th> <th colspan="2">剥线长度</th> </tr> </thead> <tbody> <tr> <td>1.5</td> <td>mm<sup>2</sup></td> <td>AWG 16</td> <td>1.75</td> <td>9 mm</td> </tr> <tr> <td>2.5</td> <td>mm<sup>2</sup></td> <td>AWG 14</td> <td>2.25</td> <td>9 mm</td> </tr> <tr> <td>4</td> <td>mm<sup>2</sup></td> <td>AWG 12</td> <td>2.85</td> <td>9.6 mm</td> </tr> <tr> <td>6</td> <td>mm<sup>2</sup></td> <td>AWG 10</td> <td>3.5</td> <td>9.6 mm</td> </tr> <tr> <td>10</td> <td>mm<sup>2</sup></td> <td>AWG 8</td> <td>4.3</td> <td>15 mm</td> </tr> </tbody> </table> <p>                     线径 <math>\geq</math> 5mm 电线剥线长度为 a = 15 mm                      线径 <math>\geq</math> 6.4mm 电线剥线长度为 a = 18 mm                 </p>	线规 (截面积)		$\varnothing$	剥线长度		1.5	mm <sup>2</sup>	AWG 16	1.75	9 mm	2.5	mm <sup>2</sup>	AWG 14	2.25	9 mm	4	mm <sup>2</sup>	AWG 12	2.85	9.6 mm	6	mm <sup>2</sup>	AWG 10	3.5	9.6 mm	10	mm <sup>2</sup>	AWG 8	4.3
线规 (截面积)		$\varnothing$	剥线长度																															
1.5	mm <sup>2</sup>	AWG 16	1.75	9 mm																														
2.5	mm <sup>2</sup>	AWG 14	2.25	9 mm																														
4	mm <sup>2</sup>	AWG 12	2.85	9.6 mm																														
6	mm <sup>2</sup>	AWG 10	3.5	9.6 mm																														
10	mm <sup>2</sup>	AWG 8	4.3	15 mm																														

\* 只用于 09 14 003 3002和09 14 003 3102模块

粗体项目备有存货



## 特点

- 适用于Han® C压接针
- 用于高工作电压设计(最高830 V)
- 带手指误触保护的公母针
- 高插针密度

## 技术参数

规格 DIN EN 60 664-1  
DIN EN 61 984

认证 

### 连接体

针数 4  
电气数据  
按照EN 61 984 **40 A 830 V 8 kV 3**  
额定电流 40 A  
额定电压 830 V  
额定脉冲电压 8 kV  
污染程度 3

额定电压  
按照UL 600 V  
绝缘阻抗  $\geq 10^{10} \Omega$   
材料 聚碳酸酯  
温度范围  $-40^\circ\text{C} \dots +125^\circ\text{C}$   
可燃性按照UL 94 V 0  
机械寿命  
- 插拔次数  $\geq 500$

### 针

材料 铜合金  
表面  
- 镀银 3  $\mu\text{m}$ 银  
接触电阻  $\leq 0.3 \text{ m}\Omega$   
压接  
-  $\text{mm}^2$  1.5 ... 6  $\text{mm}^2$   
- AWG 16 ... 10

### 电流承载能力

连接器电流承载能力受接触件材料的热负荷能力限制，包括连接和绝缘零件。因此降额曲线在不超过允许的最高温度下，有限显示电流均匀持续地（非跨极速）通过每个连接器的接点。

测量和测试技术依照DIN EN 60 512-5

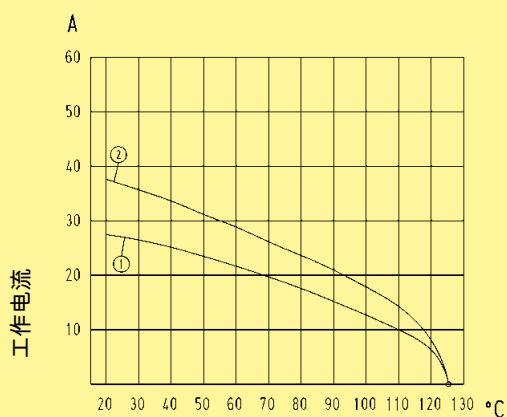

环境温度

① 24 B上壳/底座配备6模块; 截面积: 4  $\text{mm}^2$

② 24 B上壳/底座配备6模块; 截面积: 6  $\text{mm}^2$

针数

4

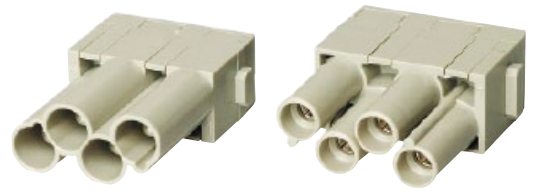

名称	公插芯 (M)	母插芯 (F)	图纸	尺寸 (mm)
压接 需独立订购压针	09 14 004 3041	09 14 004 3141	<p>接线侧针排列视图</p>	

Han Modular

名称	线规 (截面积) (mm <sup>2</sup> )	公针	母针	图纸	尺寸 (mm)																									
压针 电源针 镀银	1.5 2.5 4 6	09 32 000 6104 09 32 000 6105 09 32 000 6107 09 32 000 6108	09 32 000 6204 09 32 000 6205 09 32 000 6207 09 32 000 6208		<table border="1"> <thead> <tr> <th colspan="3">线规 (截面积)</th> <th>∅</th> <th>剥线长度</th> </tr> </thead> <tbody> <tr> <td>1.5</td> <td>mm<sup>2</sup></td> <td>AWG 16</td> <td>1.75</td> <td>9 mm</td> </tr> <tr> <td>2.5</td> <td>mm<sup>2</sup></td> <td>AWG 14</td> <td>2.25</td> <td>9 mm</td> </tr> <tr> <td>4</td> <td>mm<sup>2</sup></td> <td>AWG 12</td> <td>2.85</td> <td>9.6 mm</td> </tr> <tr> <td>6</td> <td>mm<sup>2</sup></td> <td>AWG 10</td> <td>3.5</td> <td>9.6 mm</td> </tr> </tbody> </table>	线规 (截面积)			∅	剥线长度	1.5	mm <sup>2</sup>	AWG 16	1.75	9 mm	2.5	mm <sup>2</sup>	AWG 14	2.25	9 mm	4	mm <sup>2</sup>	AWG 12	2.85	9.6 mm	6	mm <sup>2</sup>	AWG 10	3.5	9.6 mm
线规 (截面积)			∅	剥线长度																										
1.5	mm <sup>2</sup>	AWG 16	1.75	9 mm																										
2.5	mm <sup>2</sup>	AWG 14	2.25	9 mm																										
4	mm <sup>2</sup>	AWG 12	2.85	9.6 mm																										
6	mm <sup>2</sup>	AWG 10	3.5	9.6 mm																										

06  
39

粗体项目备有存货

## 特点

- 3针用于电源电路(40A)，4针用于信号电路(10A)
- 十分适合应用在电机驱动连接器
- 带手指误触保护的公母针

## 技术参数

规格 DIN EN 60 664-1  
DIN EN 61 984

认证

### 连接体

针数 3 / 4  
电气数据  
按照EN 61 984  
电源针 **40 A 830 V 8 kV 3**  
额定电流 40 A  
额定电压 830 V  
额定脉冲电压 8 kV  
污染程度 3

信号针 **10 A 830 V 8 kV 3**  
额定电流 10 A  
额定电压 830 V  
额定脉冲电压 8 kV  
污染程度 3

额定电压  
按照UL 600 V  
绝缘阻抗  $\geq 10^{10} \Omega$   
材料 聚碳酸酯  
温度范围 -40 °C ... +125 °C  
可燃性按照UL 94 V 0  
机械寿命  
- 插拔次数  $\geq 500$

### 针

材料 铜合金  
表面  
- 镀银 3  $\mu\text{m}$ 银  
- 镀金 3  $\mu\text{m}$ 镍外层覆盖2  $\mu\text{m}$ 金  
接触电阻  
电源针  $\leq 0.3 \text{ m}\Omega$   
信号针  $\leq 3 \text{ m}\Omega$   
压接  
-  $\text{mm}^2$   
电源针 1.5 ... 6  $\text{mm}^2$   
信号针 0.14 ... 2.5  $\text{mm}^2$   
- AWG  
电源针 16 ... 10  
信号针 26 ... 14  
最大绝缘直径  
- 电源针 5 mm

### 电流承载能力

连接器电流承载能力受接触件材料的热负荷能力限制，包括连接和绝缘零件。因此降额曲线在不超过允许的最高温度下，有限显示电流均匀持续地（非跨极速）通过每个连接器的接点。

测量和测试技术依照DIN EN 60 512-5

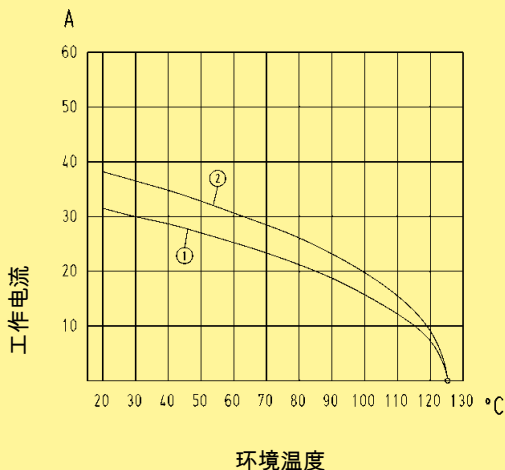

① 24 B上壳/底座配备6模块; 截面积: 4  $\text{mm}^2$

② 24 B上壳/底座配备6模块; 截面积: 6  $\text{mm}^2$

针数

3 / 4

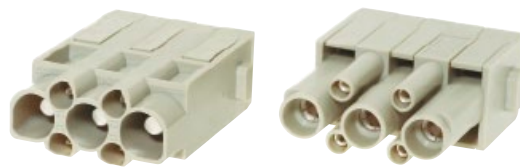

名称	订货号		图纸	尺寸 (mm)
	公插芯 (M)	母插芯 (F)		
<b>压接</b> 需独立订购压针	<b>09 14 007 3001</b>	<b>09 14 007 3101</b>	<p>接线侧针排列视图</p>	

Han Modular

名称	线规 (截面积) (mm²)	公针	母针	图纸	尺寸 (mm)																																			
<b>压针</b> 电源针 镀银 	1.5 2.5 4 6	<b>09 32 000 6104</b> <b>09 32 000 6105</b> <b>09 32 000 6107</b> <b>09 32 000 6108</b>	<b>09 32 000 6204</b> <b>09 32 000 6205</b> <b>09 32 000 6207</b> <b>09 32 000 6208</b>	<table border="1"> <thead> <tr> <th colspan="2">线规 (截面积)</th> <th>∅</th> <th colspan="2">剥线长度</th> </tr> </thead> <tbody> <tr> <td>1.5</td> <td>mm²</td> <td>AWG 16</td> <td>1.75</td> <td>9 mm</td> </tr> <tr> <td>2.5</td> <td>mm²</td> <td>AWG 14</td> <td>2.25</td> <td>9 mm</td> </tr> <tr> <td>4</td> <td>mm²</td> <td>AWG 12</td> <td>2.85</td> <td>9.6 mm</td> </tr> <tr> <td>6</td> <td>mm²</td> <td>AWG 10</td> <td>3.5</td> <td>9.6 mm</td> </tr> </tbody> </table>	线规 (截面积)		∅	剥线长度		1.5	mm²	AWG 16	1.75	9 mm	2.5	mm²	AWG 14	2.25	9 mm	4	mm²	AWG 12	2.85	9.6 mm	6	mm²	AWG 10	3.5	9.6 mm											
线规 (截面积)		∅	剥线长度																																					
1.5	mm²	AWG 16	1.75	9 mm																																				
2.5	mm²	AWG 14	2.25	9 mm																																				
4	mm²	AWG 12	2.85	9.6 mm																																				
6	mm²	AWG 10	3.5	9.6 mm																																				
信号针 镀银 	0.14-0.37 0.5 0.75 1 1.5 2.5	<b>09 15 000 6104</b> <b>09 15 000 6103</b> <b>09 15 000 6105</b> <b>09 15 000 6102</b> <b>09 15 000 6101</b> <b>09 15 000 6106</b>	<b>09 15 000 6204</b> <b>09 15 000 6203</b> <b>09 15 000 6205</b> <b>09 15 000 6202</b> <b>09 15 000 6201</b> <b>09 15 000 6206</b>	<table border="1"> <thead> <tr> <th colspan="2">线规 (截面积)</th> <th>∅</th> <th colspan="2">剥线长度</th> </tr> </thead> <tbody> <tr> <td>0.14-0.37</td> <td>mm²</td> <td>AWG 26-22</td> <td>0.9</td> <td>8 mm</td> </tr> <tr> <td>0.5</td> <td>mm²</td> <td>AWG 20</td> <td>1.1</td> <td>8 mm</td> </tr> <tr> <td>0.75</td> <td>mm²</td> <td>AWG 18</td> <td>1.3</td> <td>8 mm</td> </tr> <tr> <td>1</td> <td>mm²</td> <td>AWG 18</td> <td>1.45</td> <td>8 mm</td> </tr> <tr> <td>1.5</td> <td>mm²</td> <td>AWG 16</td> <td>1.75</td> <td>8 mm</td> </tr> <tr> <td>2.5</td> <td>mm²</td> <td>AWG 14</td> <td>2.25</td> <td>6 mm</td> </tr> </tbody> </table>	线规 (截面积)		∅	剥线长度		0.14-0.37	mm²	AWG 26-22	0.9	8 mm	0.5	mm²	AWG 20	1.1	8 mm	0.75	mm²	AWG 18	1.3	8 mm	1	mm²	AWG 18	1.45	8 mm	1.5	mm²	AWG 16	1.75	8 mm	2.5	mm²	AWG 14	2.25	6 mm	
线规 (截面积)		∅	剥线长度																																					
0.14-0.37	mm²	AWG 26-22	0.9	8 mm																																				
0.5	mm²	AWG 20	1.1	8 mm																																				
0.75	mm²	AWG 18	1.3	8 mm																																				
1	mm²	AWG 18	1.45	8 mm																																				
1.5	mm²	AWG 16	1.75	8 mm																																				
2.5	mm²	AWG 14	2.25	6 mm																																				
镀金 	0.14-0.37 0.5 0.75 1 1.5 2.5	<b>09 15 000 6124</b> <b>09 15 000 6123</b> <b>09 15 000 6125</b> <b>09 15 000 6122</b> <b>09 15 000 6121</b> <b>09 15 000 6126</b>	<b>09 15 000 6224</b> <b>09 15 000 6223</b> <b>09 15 000 6225</b> <b>09 15 000 6222</b> <b>09 15 000 6221</b> <b>09 15 000 6226</b>																																					

粗体项目备有存货

## 特点

- 适用于Han E®压接针
- 用于电流(不大于40A)的标准模块

## 技术参数

规格 DIN EN 60 664-1  
DIN EN 61 984

认证

### 连接体

针数	6
电气数据	
按照EN 61 984	<b>16 A 500 V 6 kV 3</b>
额定电流	16 A
额定电压	500 V
额定脉冲电压	6 kV
污染程度	3

额定电压	
按照UL/CSA	600 V
绝缘阻抗	$\geq 10^{10} \Omega$
材料	聚碳酸酯
温度范围	-40 °C ... +125 °C
可燃性按照UL 94	V 0
机械寿命	
- 插拔次数	$\geq 500$

### 针

材料	铜合金
表面	
- 镀银	3 $\mu\text{m}$ 银
- 镀金	3 $\mu\text{m}$ 镍外层覆盖2 $\mu\text{m}$ 金
接触电阻	$\leq 1 \text{ m}\Omega$
压接	
- $\text{mm}^2$	0.14 ... 4 $\text{mm}^2$
- AWG	26 ... 12

### 电流承载能力

连接器电流承载能力受接触件材料的热负荷能力限制, 包括连接和绝缘零件。因此降额曲线在不超过允许的最高温度下, 有限显示电流均匀持续地(非跨极速)通过每个连接器的接点。

测量和测试技术依照DIN EN 60 512-5

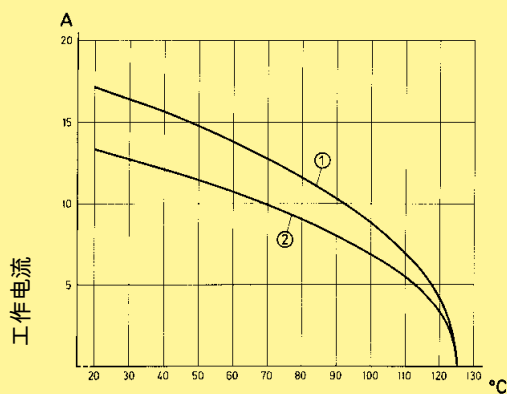

环境温度

① 24 B上壳/底座配备6模块; 截面积: 2.5  $\text{mm}^2$

② 24 B上壳/底座配备6模块; 截面积: 1.5  $\text{mm}^2$

针数

6

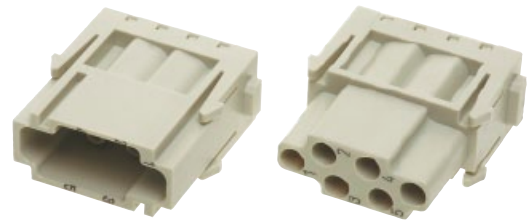

名称	订货号		图纸	尺寸 (mm)
	公插芯 (M)	母插芯 (F)		
<b>压接</b> 需独立订购压针	<b>09 14 006 3001</b>	<b>09 14 006 3101</b>	<p>接线侧针排列视图</p>	

Han Modular

名称	线规 (截面积) (mm <sup>2</sup> )	公针	母针	图纸	尺寸 (mm)
<b>压针</b> 电源针					
镀银 	0,14-0,37	09 33 000 6127	09 33 000 6227		
	0,5	09 33 000 6121	09 33 000 6220		
	0,75	09 33 000 6114	09 33 000 6214		
	1	09 33 000 6105	09 33 000 6205		
	1,5	09 33 000 6104	09 33 000 6204		
	2,5	09 33 000 6102	09 33 000 6202		
	3	09 33 000 6106	09 33 000 6206		
	4	09 33 000 6107	09 33 000 6207		
镀金 	0,14-0,37	09 33 000 6117	09 33 000 6217		
	0,5	09 33 000 6122	09 33 000 6222		
	0,75	09 33 000 6115	09 33 000 6215		
	1	09 33 000 6118	09 33 000 6218		
	1,5	09 33 000 6116	09 33 000 6216		
	2,5	09 33 000 6123	09 33 000 6223		
	4	09 33 000 6119	09 33 000 6221		
继电器针 镀银 	0,75-1	09 33 000 6109			
	1,5	09 33 000 6110			
	2,5	09 33 000 6111			

名称	线规 (截面积)		剥线长度
无凹槽	0.14-0.37 mm <sup>2</sup>	AWG 26-22	7.5 mm
无凹槽	0.5 mm <sup>2</sup>	AWG 20	7.5 mm
1个凹槽 *	0.75 mm <sup>2</sup>	AWG 18	7.5 mm
1个凹槽	1 mm <sup>2</sup>	AWG 18	7.5 mm
2个凹槽	1.5 mm <sup>2</sup>	AWG 16	7.5 mm
3个凹槽	2.5 mm <sup>2</sup>	AWG 14	7.5 mm
宽凹槽	3 mm <sup>2</sup>	AWG 12	7.5 mm
无凹槽	4 mm <sup>2</sup>	AWG 12	7.5 mm

\* 在后部压接凸缘上

压针 0.14 ... 0.37 mm<sup>2</sup> 仅可使用BUCHANAN 压接工具 09 99 000 0001

粗体项目备有存货

## 特点

- 适用于Han E®压接针
- 高插针密度
- 兼容于配备Quick Lock接线方式的Han® EE模块

## 技术参数

规格 DIN EN 60 664-1  
DIN EN 61 984

认证

### 连接体

针数 8  
电气数据  
按照EN 61 984 **16 A 400 V 6 kV 3**  
额定电流 16 A  
额定电压 400 V  
额定脉冲电压 6 kV  
污染程度 3

额定电压  
按照UL 600 V  
绝缘阻抗  $\geq 10^{10} \Omega$   
材料 聚碳酸酯  
温度范围 -40 °C ... +125 °C  
可燃性按照UL 94 V 0  
机械寿命  
- 插拔次数  $\geq 500$

### 针

材料 铜合金  
表面  
- 镀银 3  $\mu\text{m}$ 银  
- 镀金 3  $\mu\text{m}$ 镍外层覆盖2  $\mu\text{m}$ 金  
接触电阻  $\leq 1 \text{ m}\Omega$   
压接  
-  $\text{mm}^2$  0.14 ... 4  $\text{mm}^2$   
- AWG 26 ... 12

### 电流承载能力

连接器电流承载能力受接触件材料的热负荷能力限制，包括连接和绝缘零件。因此降额曲线在不超过允许的最高温度下，有限显示电流均匀持续地（非跨极速）通过每个连接器的接点。

测量和测试技术依照DIN EN 60 512-5

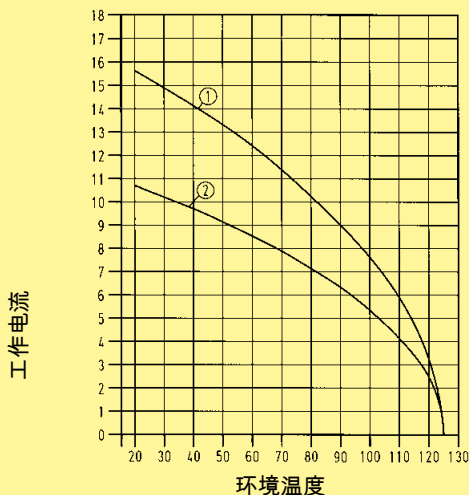

① 24 B上壳/底座配备6模块; 截面积: 2.5  $\text{mm}^2$

② 24 B上壳/底座配备6模块; 截面积: 1.5  $\text{mm}^2$

针数

8

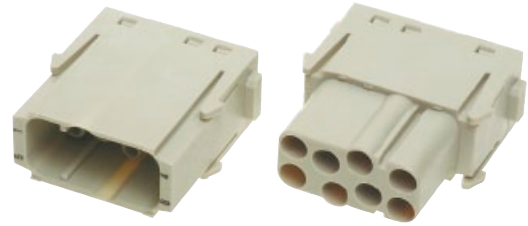

名称	订货号		图纸	尺寸 (mm)
	公插芯 (M)	母插芯 (F)		
压接 需独立订购压针	<b>09 14 008 3001</b>	<b>09 14 008 3101</b>	<p>接线侧针排列视图</p>	

Han Modular

名称	线规 (截面积) (mm <sup>2</sup> )	订货号		图纸	尺寸 (mm)																																				
		公针	母针																																						
压针																																									
电源针																																									
镀银	0.14-0.37	09 33 000 6127	09 33 000 6227	<table border="1"> <thead> <tr> <th>名称</th> <th colspan="2">线规 (截面积)</th> <th>剥线长度</th> </tr> </thead> <tbody> <tr> <td>无凹槽</td> <td>0.14-0.37 mm<sup>2</sup></td> <td>AWG 26-22</td> <td>7.5 mm</td> </tr> <tr> <td>无凹槽</td> <td>0.5 mm<sup>2</sup></td> <td>AWG 20</td> <td>7.5 mm</td> </tr> <tr> <td>1个凹槽 *</td> <td>0.75 mm<sup>2</sup></td> <td>AWG 18</td> <td>7.5 mm</td> </tr> <tr> <td>1个凹槽</td> <td>1 mm<sup>2</sup></td> <td>AWG 18</td> <td>7.5 mm</td> </tr> <tr> <td>2个凹槽</td> <td>1.5 mm<sup>2</sup></td> <td>AWG 16</td> <td>7.5 mm</td> </tr> <tr> <td>3个凹槽</td> <td>2.5 mm<sup>2</sup></td> <td>AWG 14</td> <td>7.5 mm</td> </tr> <tr> <td>宽凹槽</td> <td>3 mm<sup>2</sup></td> <td>AWG 12</td> <td>7.5 mm</td> </tr> <tr> <td>无凹槽</td> <td>4 mm<sup>2</sup></td> <td>AWG 12</td> <td>7.5 mm</td> </tr> </tbody> </table> <p>* 在背部压接凸缘上</p>	名称	线规 (截面积)		剥线长度	无凹槽	0.14-0.37 mm <sup>2</sup>	AWG 26-22	7.5 mm	无凹槽	0.5 mm <sup>2</sup>	AWG 20	7.5 mm	1个凹槽 *	0.75 mm <sup>2</sup>	AWG 18	7.5 mm	1个凹槽	1 mm <sup>2</sup>	AWG 18	7.5 mm	2个凹槽	1.5 mm <sup>2</sup>	AWG 16	7.5 mm	3个凹槽	2.5 mm <sup>2</sup>	AWG 14	7.5 mm	宽凹槽	3 mm <sup>2</sup>	AWG 12	7.5 mm	无凹槽	4 mm <sup>2</sup>	AWG 12	7.5 mm	
名称	线规 (截面积)		剥线长度																																						
无凹槽	0.14-0.37 mm <sup>2</sup>	AWG 26-22	7.5 mm																																						
无凹槽	0.5 mm <sup>2</sup>	AWG 20	7.5 mm																																						
1个凹槽 *	0.75 mm <sup>2</sup>	AWG 18	7.5 mm																																						
1个凹槽	1 mm <sup>2</sup>	AWG 18	7.5 mm																																						
2个凹槽	1.5 mm <sup>2</sup>	AWG 16	7.5 mm																																						
3个凹槽	2.5 mm <sup>2</sup>	AWG 14	7.5 mm																																						
宽凹槽	3 mm <sup>2</sup>	AWG 12	7.5 mm																																						
无凹槽	4 mm <sup>2</sup>	AWG 12	7.5 mm																																						
	0.5	09 33 000 6121	09 33 000 6220																																						
	0.75	09 33 000 6114	09 33 000 6214																																						
	1	09 33 000 6105	09 33 000 6205																																						
	1.5	09 33 000 6104	09 33 000 6204																																						
	2.5	09 33 000 6102	09 33 000 6202																																						
	3	09 33 000 6106	09 33 000 6206																																						
	4	09 33 000 6107	09 33 000 6207																																						
镀金	0.14-0.37	09 33 000 6117	09 33 000 6217																																						
	0.5	09 33 000 6122	09 33 000 6222																																						
	0.75	09 33 000 6115	09 33 000 6215																																						
	1	09 33 000 6118	09 33 000 6218																																						
	1.5	09 33 000 6116	09 33 000 6216																																						
	2.5	09 33 000 6123	09 33 000 6223																																						
	4	09 33 000 6119	09 33 000 6221																																						
继电器针																																									
镀银	0.75-1	09 33 000 6109																																							
	1.5	09 33 000 6110																																							
	2.5	09 33 000 6111																																							

压针 0.14 ... 0.37 mm<sup>2</sup> 仅可使用BUCHANAN 压接工具 09 99 000 0001

粗体项目备有存货



## 特点

- 创新Han-Quick Lock®压接技术
- 现场装配无需特殊工具
- 兼容于配备压接针的Han® EE模块
- 减少布线时间

## 技术参数

规格 DIN EN 60 664-1  
DIN EN 61 984

### 连接体

针数 8  
电气数据  
按照EN 61 984 **16 A 400 V 6 kV 3**  
额定电流 16 A  
额定电压 400 V  
额定脉冲电压 6 kV  
污染程度 3

绝缘阻抗  $\geq 10^{10} \Omega$   
材料 聚碳酸酯  
温度范围  $-40 \text{ }^\circ\text{C} \dots +125 \text{ }^\circ\text{C}$   
可燃性按照UL 94 V 0  
机械寿命  
- 插拔次数  $\geq 500$

### 针

材料 铜合金  
表面  
- 镀银 3  $\mu\text{m}$ 银  
接触电阻  $\leq 1 \text{ m}\Omega$   
Quick Lock接线方式  
-  $\text{mm}^2$  0.5 ... 2.5  $\text{mm}^2$   
- AWG 20 ... 14

### 电流承载能力

连接器电流承载能力受接触件材料的热负荷能力限制，包括连接和绝缘零件。因此降额曲线在不超过允许的最高温度下，有限显示电流均匀持续地（非跨极速）通过每个连接器的接点。

测量和测试技术依照DIN EN 60 512-5

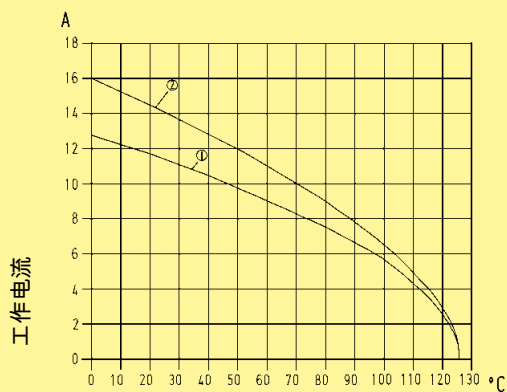

环境温度

① 24 B上壳/底座配备6模块; 截面积: 1.5  $\text{mm}^2$

② 24 B上壳/底座配备6模块; 截面积: 2.5  $\text{mm}^2$

针数

8

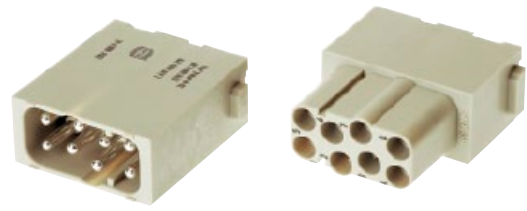

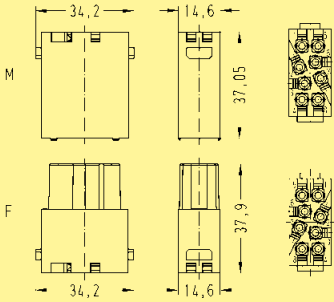
名称	订货号		图纸	尺寸 (mm)
	公插芯 (M)	母插芯 (F)		
<p>Quick Lock接线方式</p> 	<p><b>09 14 008 2633</b></p>	<p><b>09 14 008 2733</b></p>	 <p>接线侧针排列视图</p>	<p>Han Modular</p>

## 特点

- 适用于Han E®压接针
- 设计用于高工作电压(高至830 V)
- 带手指误触保护的公母针

## 技术参数

规格 DIN EN 60 664-1  
DIN EN 61 984

认证

### 连接体

针数 6  
电气数据  
按照EN 61 984 **16 A 830 V 8 kV 3**  
额定电流 16 A  
额定电压 830 V  
额定脉冲电压 8 kV  
污染程度 3

额定电压  
按照UL 600 V  
绝缘阻抗  $\geq 10^{10} \Omega$   
材料 聚碳酸酯  
温度范围 -40 °C ... +125 °C  
可燃性按照UL 94 V 0  
机械寿命  
- 插拔次数  $\geq 500$

### 针

材料 铜合金  
表面  
- 镀银 3  $\mu\text{m}$ 银  
- 镀金 3  $\mu\text{m}$ 镍外层覆盖2  $\mu\text{m}$ 金  
接触电阻  $\leq 1 \text{ m}\Omega$   
压接  
-  $\text{mm}^2$  0.14 ... 4  $\text{mm}^2$   
- AWG 26 ... 12

## 电流承载能力

连接器电流承载能力受接触件材料的热负荷能力限制，包括连接和绝缘零件。因此降额曲线在不超过允许的最高温度下，有限显示电流均匀持续地（非跨极速）通过每个连接器的接点。

测量和测试技术依照DIN EN 60 512-5

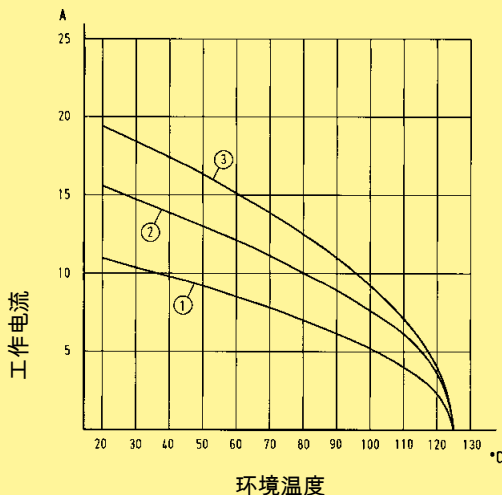

- ① 24 B上壳/底座配备6模块; 截面积: 1.5  $\text{mm}^2$
- ② 24 B上壳/底座配备6模块; 截面积: 2.5  $\text{mm}^2$
- ③ 24 B上壳/底座配备6模块; 截面积: 4  $\text{mm}^2$

针数

# 6

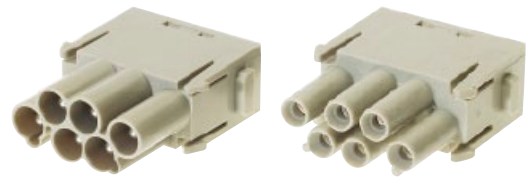

名称	订货号		图纸	尺寸 (mm)
	公插芯 (M)	母插芯 (F)		
<b>压接</b> 需独立订购压针	<b>09 14 006 3041</b>	<b>09 14 006 3141</b>	<p>M</p>	尺寸 (mm)
<p>F</p>				
<p>M F</p> <p>接线侧针排列视图</p>				

Han Modular

名称	线规 (截面积) (mm <sup>2</sup> )	公针	母针	图纸	尺寸 (mm)
<b>压针</b> 电源针				<p>工作针名称</p>	
镀银	0.14-0.37	09 33 000 6127	09 33 000 6227	<p>继电器针</p>	
	0.5	09 33 000 6121	09 33 000 6220		
	0.75	09 33 000 6114	09 33 000 6214		
	1	09 33 000 6105	09 33 000 6205		
	1.5	09 33 000 6104	09 33 000 6204		
	2.5	09 33 000 6102	09 33 000 6202		
	3	09 33 000 6106	09 33 000 6206		
	4	09 33 000 6107	09 33 000 6207		
镀金	0.14-0.37	09 33 000 6117	09 33 000 6217		
	0.5	09 33 000 6122	09 33 000 6222		
	0.75	09 33 000 6115	09 33 000 6215		
	1	09 33 000 6118	09 33 000 6218		
	1.5	09 33 000 6116	09 33 000 6216		
	2.5	09 33 000 6123	09 33 000 6223		
	4	09 33 000 6119	09 33 000 6221		
继电器针 镀银	0.75-1	09 33 000 6109			
	1.5	09 33 000 6110			
	2.5	09 33 000 6111			

名称	线规 (截面积)		剥线长度
无凹槽	0.14-0.37 mm <sup>2</sup>	AWG 26-22	7.5 mm
无凹槽	0.5 mm <sup>2</sup>	AWG 20	7.5 mm
1个凹槽 *	0.75 mm <sup>2</sup>	AWG 18	7.5 mm
1个凹槽	1 mm <sup>2</sup>	AWG 18	7.5 mm
2个凹槽	1.5 mm <sup>2</sup>	AWG 16	7.5 mm
3个凹槽	2.5 mm <sup>2</sup>	AWG 14	7.5 mm
宽凹槽	3 mm <sup>2</sup>	AWG 12	7.5 mm
无凹槽	4 mm <sup>2</sup>	AWG 12	7.5 mm

\* 在后部压接凸缘上

压针 0.14 ... 0.37 mm<sup>2</sup> 仅可使用BUCHANAN 压接工具 09 99 000 0001

粗体项目备有存货

## 特点

- 适用于Han E®压接针
- 高插针密度
- 最大每针16 A
- 亦适用作可靠的信号连接器

Han  
Modular

### 电流承载能力

连接器电流承载能力受接触件材料的热负荷能力限制，包括连接和绝缘零件。因此降额曲线在不超过允许的最高温度下，有限显示电流均匀持续地（非跨极速）通过每个连接器的接点。

测量和测试技术依照DIN EN 60 512-5

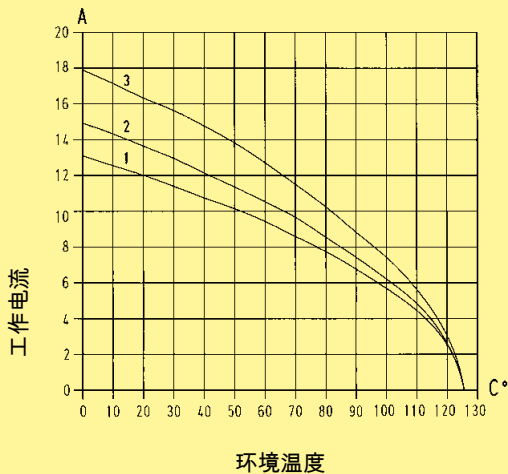

- ① 24 B上壳/底座配备3模块; 截面积: 1.5 mm<sup>2</sup>
- ② 24 B上壳/底座配备3模块; 截面积: 2.5 mm<sup>2</sup>
- ③ 24 B上壳/底座配备3模块; 截面积: 4 mm<sup>2</sup>

## 技术参数

规格 DIN EN 60 664-1  
DIN EN 61 984

认证

### 连接体

针数 20  
 电气数据  
 按照EN 61 984 **16 A 500 V 6 kV 3**  
 额定电流 16 A  
 额定电压 500 V  
 额定脉冲电压 6 kV  
 污染程度 3

额定电压  
 按照UL 600 V  
 绝缘阻抗  $\geq 10^{10} \Omega$   
 材料 聚碳酸酯  
 温度范围 -40 °C ... +125 °C  
 可燃性按照UL 94 V 0  
 机械寿命  
 - 插拔次数  $\geq 500$

### 针

材料 铜合金  
 表面  
 - 镀银 3  $\mu\text{m}$ 银  
 - 镀金 3  $\mu\text{m}$ 镍外层覆盖2  $\mu\text{m}$ 金  
 接触电阻  $\leq 1 \text{ m}\Omega$   
 压接  
 - mm<sup>2</sup> 0.14 ... 4 mm<sup>2</sup>  
 - AWG 26 ... 12

针数  
**20**

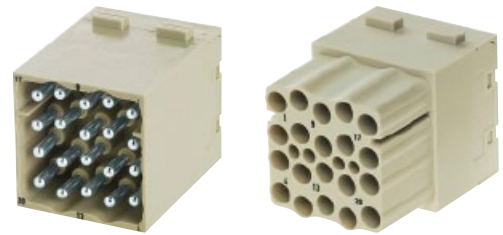

名称	公插芯 (M)	母插芯 (F)	订货号	图纸	尺寸 (mm)
压接 需独立订购压针	<b>09 14 020 3001</b>	<b>09 14 020 3101</b>		<p>接线侧针排列视图</p>	

Han  
Modular

名称	线规 (截面积) (mm <sup>2</sup> )	公针	母针	订货号	图纸	尺寸 (mm)																																				
压针																																										
电源针	0.14-0.37	09 33 000 6127	09 33 000 6227		<p>工作针名称 继电器针</p> <table border="1"> <thead> <tr> <th>名称</th> <th colspan="2">线规 (截面积)</th> <th>剥线长度</th> </tr> </thead> <tbody> <tr> <td>无凹槽</td> <td>0.14-0.37 mm<sup>2</sup></td> <td>AWG 26-22</td> <td>7.5 mm</td> </tr> <tr> <td>无凹槽</td> <td>0.5 mm<sup>2</sup></td> <td>AWG 20</td> <td>7.5 mm</td> </tr> <tr> <td>1个凹槽 *</td> <td>0.75 mm<sup>2</sup></td> <td>AWG 18</td> <td>7.5 mm</td> </tr> <tr> <td>1个凹槽</td> <td>1 mm<sup>2</sup></td> <td>AWG 18</td> <td>7.5 mm</td> </tr> <tr> <td>2个凹槽</td> <td>1.5 mm<sup>2</sup></td> <td>AWG 16</td> <td>7.5 mm</td> </tr> <tr> <td>3个凹槽</td> <td>2.5 mm<sup>2</sup></td> <td>AWG 14</td> <td>7.5 mm</td> </tr> <tr> <td>宽凹槽</td> <td>3 mm<sup>2</sup></td> <td>AWG 12</td> <td>7.5 mm</td> </tr> <tr> <td>无凹槽</td> <td>4 mm<sup>2</sup></td> <td>AWG 12</td> <td>7.5 mm</td> </tr> </tbody> </table> <p>* 在后部压接凸缘上</p>	名称	线规 (截面积)		剥线长度	无凹槽	0.14-0.37 mm <sup>2</sup>	AWG 26-22	7.5 mm	无凹槽	0.5 mm <sup>2</sup>	AWG 20	7.5 mm	1个凹槽 *	0.75 mm <sup>2</sup>	AWG 18	7.5 mm	1个凹槽	1 mm <sup>2</sup>	AWG 18	7.5 mm	2个凹槽	1.5 mm <sup>2</sup>	AWG 16	7.5 mm	3个凹槽	2.5 mm <sup>2</sup>	AWG 14	7.5 mm	宽凹槽	3 mm <sup>2</sup>	AWG 12	7.5 mm	无凹槽	4 mm <sup>2</sup>	AWG 12	7.5 mm	
名称	线规 (截面积)		剥线长度																																							
无凹槽	0.14-0.37 mm <sup>2</sup>	AWG 26-22	7.5 mm																																							
无凹槽	0.5 mm <sup>2</sup>	AWG 20	7.5 mm																																							
1个凹槽 *	0.75 mm <sup>2</sup>	AWG 18	7.5 mm																																							
1个凹槽	1 mm <sup>2</sup>	AWG 18	7.5 mm																																							
2个凹槽	1.5 mm <sup>2</sup>	AWG 16	7.5 mm																																							
3个凹槽	2.5 mm <sup>2</sup>	AWG 14	7.5 mm																																							
宽凹槽	3 mm <sup>2</sup>	AWG 12	7.5 mm																																							
无凹槽	4 mm <sup>2</sup>	AWG 12	7.5 mm																																							
镀银	0.5	09 33 000 6121	09 33 000 6220																																							
	0.75	09 33 000 6114	09 33 000 6214																																							
	1	09 33 000 6105	09 33 000 6205																																							
	1.5	09 33 000 6104	09 33 000 6204																																							
	2.5	09 33 000 6102	09 33 000 6202																																							
	3	09 33 000 6106	09 33 000 6206																																							
	4	09 33 000 6107	09 33 000 6207																																							
镀金	0.14-0.37	09 33 000 6117	09 33 000 6217																																							
	0.5	09 33 000 6122	09 33 000 6222																																							
	0.75	09 33 000 6115	09 33 000 6215																																							
	1	09 33 000 6118	09 33 000 6218																																							
	1.5	09 33 000 6116	09 33 000 6216																																							
	2.5	09 33 000 6123	09 33 000 6223																																							
	4	09 33 000 6119	09 33 000 6221																																							
继电器针																																										
镀银	0.75-1	09 33 000 6109																																								
	1.5	09 33 000 6110																																								
	2.5	09 33 000 6111																																								

压针 0.14 ... 0.37 mm<sup>2</sup> 仅可使用BUCHANAN 压接工具 09 99 000 0001

粗体项目备有存货

## 特点

- 笼式弹片接线
- 无需特殊工具

## 技术参数

规格 DIN EN 60 664-1  
DIN EN 61 984

认证

### 连接体

针数 5  
电气数据  
按照EN 61 984 **16 A 400 V 6 kV 3**  
额定电流 16 A  
额定电压 400 V  
额定脉冲电压 6 kV  
污染程度 3

额定电压  
按照UL 600 V  
绝缘阻抗  $\geq 10^{10} \Omega$   
材料 聚碳酸酯  
温度范围  $-40^\circ\text{C} \dots +125^\circ\text{C}$   
可燃性按照UL 94 V 0  
机械寿命  
- 插拔次数  $\geq 500$

### 针

材料 铜合金  
表面  
- 镀银 3  $\mu\text{m}$ 银  
接触电阻  $\leq 3 \text{ m}\Omega$   
笼式弹片接线  
-  $\text{mm}^2$  0.14 ... 2.5  $\text{mm}^2$   
- AWG 26 ... 14

### 电流承载能力

连接器电流承载能力受接触件材料的热负荷能力限制，包括连接和绝缘零件。因此降额曲线在不超过允许的最高温度下，有限显示电流均匀持续地（非跨极速）通过每个连接器的接点。

测量和测试技术依照DIN EN 60 512-5

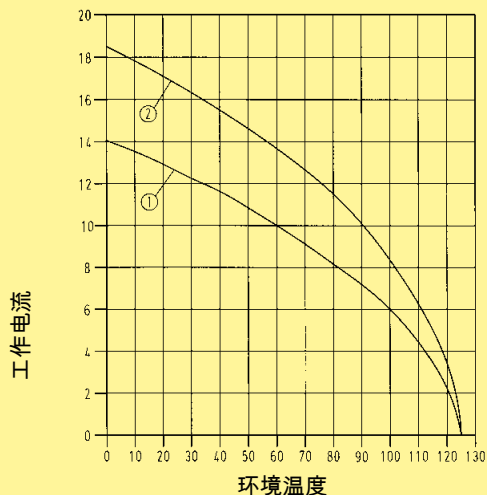

① 24 B上壳/底座配备6模块; 截面积: 2.5  $\text{mm}^2$

② 24 B上壳/底座配备6模块; 截面积: 1.5  $\text{mm}^2$

针数

5

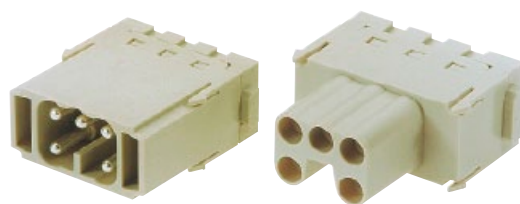

名称	订货号		图纸	尺寸 (mm)
	公插芯 (M)	母插芯 (F)		
笼式弹片接线	09 14 005 2616	09 14 005 2716	<p>接线侧针排列视图</p>	

Han Modular



## 特点

- 适用于Han E®压接针
- 2根压接针最高5000 V
- 耐电压特氟龙材料绝缘体
- 所有其他模块的组合 (气动, 信号等)

## 技术参数

规格  
DIN EN 61 984  
DIN VDE 0115  
DIN EN 60 664-1

认证

### 连接体

针数	2
电气数据	
按照EN 61 984	<b>16 A 2900/5000 V 15 kV 3</b>
额定电流	16 A
额定电压(导体-地)	2900 V
额定电压(导体-导体)	5000 V
额定脉冲电压	15 kV
污染程度	3

绝缘阻抗	≥ 10 <sup>10</sup> Ω
材料	聚碳酸酯/聚四氟乙烯 (PTFE)
温度范围	-40 °C ... +125 °C
可燃性按照UL 94	V 0
机械寿命	
- 插拔次数	≥ 500

### 针

材料	铜合金
表面	
- 镀银	3 μm银
- 镀金	3 μm镍外层覆盖2 μm金
接触电阻	≤ 1 mΩ
压接	
- mm <sup>2</sup>	0.5 ... 4 mm <sup>2</sup>
- AWG	20 ... 12

## 安装说明

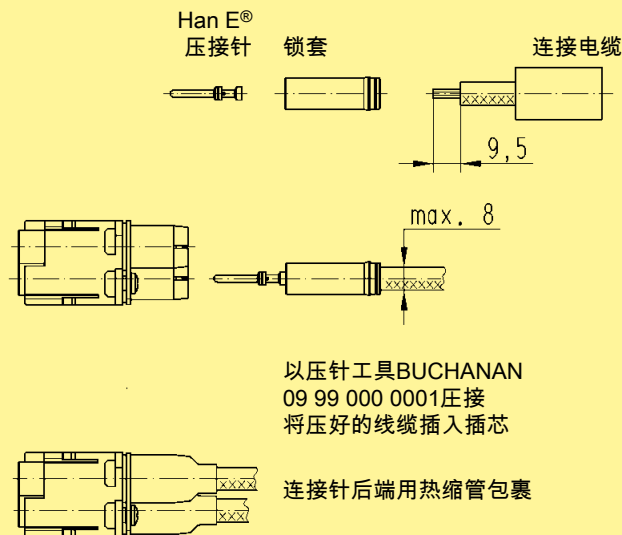

### 电流承载能力

连接器电流承载能力受接触件材料的热负荷能力限制, 包括连接和绝缘零件。因此降额曲线在不超过允许的最高温度下, 有限显示电流均匀持续地 (非跨极速) 通过每个连接器的接点。

测量和测试技术依照DIN EN 60 512-5

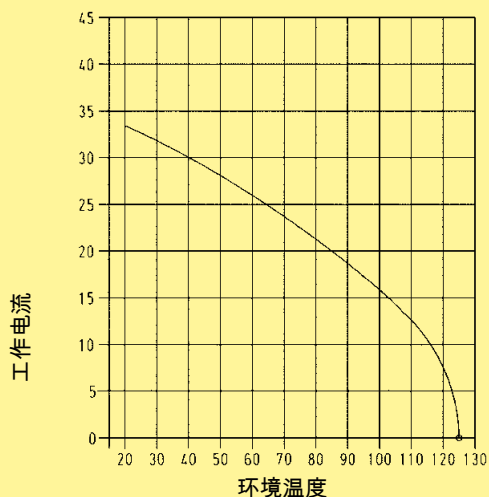

① Han® 16 B上壳配备1个Han® HV模块, 线规 (截面积): 2.5 mm<sup>2</sup>

针数

2

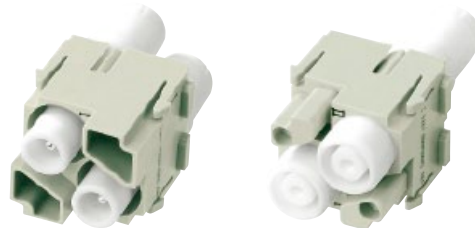

名称	订货号		图纸	尺寸 (mm)
	公插芯 (M)	母插芯 (F)		
<b>压接</b> 需独立订购压针				
供货范围 - 1个模块 - 2个锁套 - 2根热缩管	<b>09 14 002 3021</b>	<b>09 14 002 3121</b>		
<b>拆卸工具</b> 用于锁套	<b>09 99 000 0327</b>	<b>09 99 000 0327</b>		

Han Modular

名称	线规 (截面积) (mm <sup>2</sup> )	公针	母针	图纸	尺寸 (mm)																																								
<b>压针</b>  镀银 	0.5 0.75 1 1.5 2.5 3 4	<b>09 33 000 6121</b> <b>09 33 000 6114</b> <b>09 33 000 6105</b> <b>09 33 000 6104</b> <b>09 33 000 6102</b> <b>09 33 000 6106</b> <b>09 33 000 6107</b>	<b>09 33 000 6220</b> <b>09 33 000 6214</b> <b>09 33 000 6205</b> <b>09 33 000 6204</b> <b>09 33 000 6202</b> <b>09 33 000 6206</b> <b>09 33 000 6207</b>		<table border="1"> <thead> <tr> <th>名称</th> <th colspan="3">线规 (截面积)</th> <th>剥线长度</th> </tr> </thead> <tbody> <tr> <td>无凹槽</td> <td>0.5</td> <td>mm<sup>2</sup></td> <td>AWG 20</td> <td>9.5 mm</td> </tr> <tr> <td>1个凹槽 *</td> <td>0.75</td> <td>mm<sup>2</sup></td> <td>AWG 18</td> <td>9.5 mm</td> </tr> <tr> <td>1个凹槽</td> <td>1</td> <td>mm<sup>2</sup></td> <td>AWG 18</td> <td>9.5 mm</td> </tr> <tr> <td>2个凹槽</td> <td>1.5</td> <td>mm<sup>2</sup></td> <td>AWG 16</td> <td>9.5 mm</td> </tr> <tr> <td>3个凹槽</td> <td>2.5</td> <td>mm<sup>2</sup></td> <td>AWG 14</td> <td>9.5 mm</td> </tr> <tr> <td>宽凹槽</td> <td>3</td> <td>mm<sup>2</sup></td> <td>AWG 12</td> <td>9.5 mm</td> </tr> <tr> <td>无凹槽</td> <td>4</td> <td>mm<sup>2</sup></td> <td>AWG 12</td> <td>9.5 mm</td> </tr> </tbody> </table> <p>* 在后部压接凸缘上</p>	名称	线规 (截面积)			剥线长度	无凹槽	0.5	mm <sup>2</sup>	AWG 20	9.5 mm	1个凹槽 *	0.75	mm <sup>2</sup>	AWG 18	9.5 mm	1个凹槽	1	mm <sup>2</sup>	AWG 18	9.5 mm	2个凹槽	1.5	mm <sup>2</sup>	AWG 16	9.5 mm	3个凹槽	2.5	mm <sup>2</sup>	AWG 14	9.5 mm	宽凹槽	3	mm <sup>2</sup>	AWG 12	9.5 mm	无凹槽	4	mm <sup>2</sup>	AWG 12	9.5 mm
名称	线规 (截面积)			剥线长度																																									
无凹槽	0.5	mm <sup>2</sup>	AWG 20	9.5 mm																																									
1个凹槽 *	0.75	mm <sup>2</sup>	AWG 18	9.5 mm																																									
1个凹槽	1	mm <sup>2</sup>	AWG 18	9.5 mm																																									
2个凹槽	1.5	mm <sup>2</sup>	AWG 16	9.5 mm																																									
3个凹槽	2.5	mm <sup>2</sup>	AWG 14	9.5 mm																																									
宽凹槽	3	mm <sup>2</sup>	AWG 12	9.5 mm																																									
无凹槽	4	mm <sup>2</sup>	AWG 12	9.5 mm																																									

06  
55

粗体项目备有存货

## 特点

- 适用于Han® C压接针
- 2根压接针最高5000 V
- 耐电压特氟龙材料绝缘体
- 所有其他模块的组合 (气动, 信号等)

## 技术参数

规格	DIN EN 61 984 DIN EN 60 664-1 DIN VDE 0115
----	--

### 连接体

针数	2
电气数据	
按照EN 61 984	<b>40 A 2900/5000 V 15 kV 3</b>
额定电流	40 A
额定电压(导体 - 地)	2900 V
额定电压(导体 - 导体)	5000 V
额定脉冲电压	15 kV
污染程度	3

绝缘阻抗	$\geq 10^{10} \Omega$
材料	聚碳酸酯/聚四氟乙烯 (PTFE)
温度范围	-40 °C ... +125 °C
可燃性按照UL 94	V 0
最大电缆直径	9 mm
机械寿命	
- 插拔次数	$\geq 500$

### 针

材料	铜合金
表面	
- 镀银	3 $\mu\text{m}$ 银
接触电阻	$\leq 0.3 \text{ m}\Omega$
压接	
- $\text{mm}^2$	1.5 ... 10 $\text{mm}^2$
- AWG	16 ... 8

## 安装说明

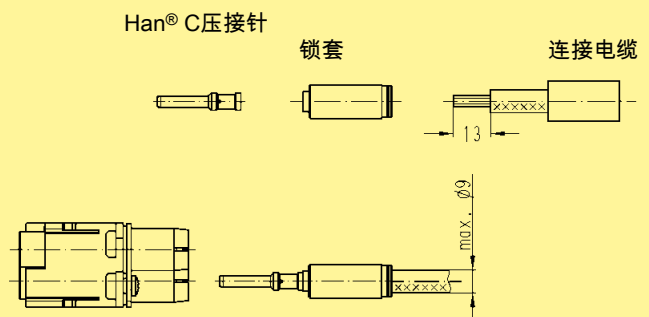

用工具压接：09 99 000 0001,  
09 99 000 0110或09 99 000 0377。  
将压好的线缆插入插芯

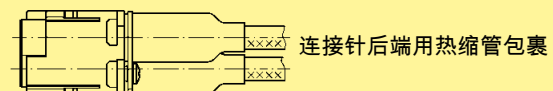

针数

2

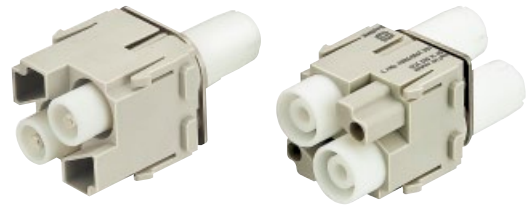

名称	公插芯 (M)	母插芯 (F)	订货号	图纸	尺寸 (mm)
<b>压接</b> 需独立订购压针					
供货范围 - 1个模块 - 2个锁套 - 2根热缩管	<b>09 14 002 3023</b>	<b>09 14 002 3123</b>			
<b>拆卸工具</b> 用于锁套	<b>09 99 000 0327</b>	<b>09 99 000 0327</b>			

Han Modular

名称	线规 (截面积) (mm²)	公针	母针	订货号	图纸	尺寸 (mm)																														
<b>压针</b>  镀银 	1.5 2.5 4 6 10	<b>09 32 000 6104</b> <b>09 32 000 6105</b> <b>09 32 000 6107</b> <b>09 32 000 6108</b> <b>09 32 000 6109</b>	<b>09 32 000 6204</b> <b>09 32 000 6205</b> <b>09 32 000 6207</b> <b>09 32 000 6208</b> <b>09 32 000 6209</b>																																	
					<table border="1"> <thead> <tr> <th colspan="2">线规 (截面积)</th> <th>∅</th> <th colspan="2">剥线长度</th> </tr> </thead> <tbody> <tr> <td>1.5</td> <td>mm²</td> <td>AWG 16</td> <td>1.75</td> <td>13 mm</td> </tr> <tr> <td>2.5</td> <td>mm²</td> <td>AWG 14</td> <td>2.25</td> <td>13 mm</td> </tr> <tr> <td>4</td> <td>mm²</td> <td>AWG 12</td> <td>2.85</td> <td>13 mm</td> </tr> <tr> <td>6</td> <td>mm²</td> <td>AWG 10</td> <td>3.5</td> <td>13 mm</td> </tr> <tr> <td>10</td> <td>mm²</td> <td>AWG 8</td> <td>4.3</td> <td>13 mm</td> </tr> </tbody> </table>	线规 (截面积)		∅	剥线长度		1.5	mm²	AWG 16	1.75	13 mm	2.5	mm²	AWG 14	2.25	13 mm	4	mm²	AWG 12	2.85	13 mm	6	mm²	AWG 10	3.5	13 mm	10	mm²	AWG 8	4.3	13 mm	
线规 (截面积)		∅	剥线长度																																	
1.5	mm²	AWG 16	1.75	13 mm																																
2.5	mm²	AWG 14	2.25	13 mm																																
4	mm²	AWG 12	2.85	13 mm																																
6	mm²	AWG 10	3.5	13 mm																																
10	mm²	AWG 8	4.3	13 mm																																

06  
57

粗体项目备有存货

## 特点

- 适用于Han D<sup>®</sup>压接针
- 用于电流(不大于10A)的标准模块

## 技术参数

规格 DIN EN 60 664-1  
DIN EN 61 984

认证

### 连接体

针数	12
电气数据	
按照EN 61 984	<b>10 A 250 V 4 kV 3</b>
额定电流	10 A
额定电压	250 V
额定脉冲电压	4 kV
污染程度	3

额定电压	600 V
按照UL	
绝缘阻抗	$\geq 10^{10} \Omega$
材料	聚碳酸酯
温度范围	-40 °C ... +125 °C
可燃性按照UL 94	V 0
机械寿命	
- 插拔次数	$\geq 500$

### 针

材料	铜合金
表面	
- 镀银	3 $\mu\text{m}$ 银
- 镀金	3 $\mu\text{m}$ 镍外层覆盖2 $\mu\text{m}$ 金
接触电阻	$\leq 3 \text{ m}\Omega$
压接	
- $\text{mm}^2$	0.14 ... 2.5 $\text{mm}^2$
- AWG	26 ... 14

### 电流承载能力

连接器电流承载能力受接触件材料的热负荷能力限制, 包括连接和绝缘零件。因此降额曲线在不超过允许的最高温度下, 有限显示电流均匀持续地(非跨极速)通过每个连接器的接点。

测量和测试技术依照DIN EN 60 512-5

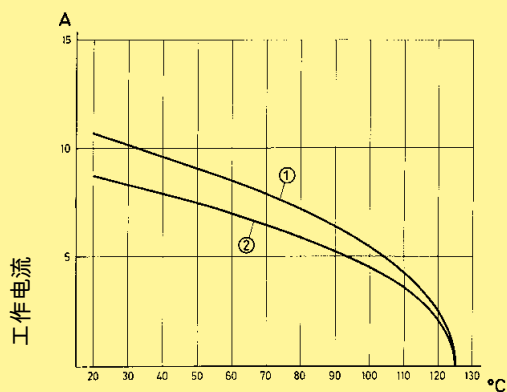

环境温度

① 24 B上壳/底座配备6模块; 截面积: 1.5  $\text{mm}^2$

② 24 B上壳/底座配备6模块; 截面积: 1.0  $\text{mm}^2$

针数

12

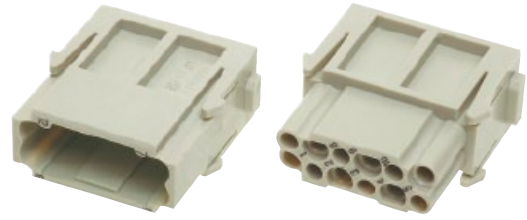

名称	订货号		图纸	尺寸 (mm)
	公插芯 (M)	母插芯 (F)		
<b>压接</b> 需独立订购压针	<b>09 14 012 3001</b>	<b>09 14 012 3101</b>	<p>接线侧针排列视图</p>	

Han Modular

名称	线规 (截面积) (mm <sup>2</sup> )	订货号		图纸	尺寸 (mm)																																			
		公针	母针																																					
<b>压针</b> 电源针 镀银 	0.14-0.37 0.5 0.75 1 1.5 2.5	<b>09 15 000 6104</b> <b>09 15 000 6103</b> <b>09 15 000 6105</b> <b>09 15 000 6102</b> <b>09 15 000 6101</b> <b>09 15 000 6106</b>	<b>09 15 000 6204</b> <b>09 15 000 6203</b> <b>09 15 000 6205</b> <b>09 15 000 6202</b> <b>09 15 000 6201</b> <b>09 15 000 6206</b>																																					
镀金 	0.14-0.37 0.5 0.75 1 1.5 2.5	<b>09 15 000 6124</b> <b>09 15 000 6123</b> <b>09 15 000 6125</b> <b>09 15 000 6122</b> <b>09 15 000 6121</b> <b>09 15 000 6126</b>	<b>09 15 000 6224</b> <b>09 15 000 6223</b> <b>09 15 000 6225</b> <b>09 15 000 6222</b> <b>09 15 000 6221</b> <b>09 15 000 6226</b>	<table border="1"> <thead> <tr> <th colspan="3">线规 (截面积)</th> <th>∅</th> <th>剥线长度</th> </tr> </thead> <tbody> <tr> <td>0.14-0.37</td> <td>mm<sup>2</sup></td> <td>AWG 26-22</td> <td>0.9</td> <td>8 mm</td> </tr> <tr> <td>0.5</td> <td>mm<sup>2</sup></td> <td>AWG 20</td> <td>1.1</td> <td>8 mm</td> </tr> <tr> <td>0.75</td> <td>mm<sup>2</sup></td> <td>AWG 18</td> <td>1.3</td> <td>8 mm</td> </tr> <tr> <td>1</td> <td>mm<sup>2</sup></td> <td>AWG 16</td> <td>1.45</td> <td>8 mm</td> </tr> <tr> <td>1.5</td> <td>mm<sup>2</sup></td> <td>AWG 16</td> <td>1.75</td> <td>8 mm</td> </tr> <tr> <td>2.5</td> <td>mm<sup>2</sup></td> <td>AWG 14</td> <td>2.25</td> <td>6 mm</td> </tr> </tbody> </table>	线规 (截面积)			∅	剥线长度	0.14-0.37	mm <sup>2</sup>	AWG 26-22	0.9	8 mm	0.5	mm <sup>2</sup>	AWG 20	1.1	8 mm	0.75	mm <sup>2</sup>	AWG 18	1.3	8 mm	1	mm <sup>2</sup>	AWG 16	1.45	8 mm	1.5	mm <sup>2</sup>	AWG 16	1.75	8 mm	2.5	mm <sup>2</sup>	AWG 14	2.25	6 mm	
线规 (截面积)			∅	剥线长度																																				
0.14-0.37	mm <sup>2</sup>	AWG 26-22	0.9	8 mm																																				
0.5	mm <sup>2</sup>	AWG 20	1.1	8 mm																																				
0.75	mm <sup>2</sup>	AWG 18	1.3	8 mm																																				
1	mm <sup>2</sup>	AWG 16	1.45	8 mm																																				
1.5	mm <sup>2</sup>	AWG 16	1.75	8 mm																																				
2.5	mm <sup>2</sup>	AWG 14	2.25	6 mm																																				
<b>光纤(F.O.)针</b> 用于 1mm 塑料纤维 		<b>20 10 001 3211</b>	<b>20 10 001 3221</b>																																					

粗体项目备有存货

## 特点

- 创新的Han-Quick Lock<sup>®</sup>接线技术
- 现场装配无需特殊工具
- 配合兼容於标准压接针Han<sup>®</sup> DD模块
- 减少布线时间

## 技术参数

规格 DIN EN 60 664-1  
DIN EN 61 984

### 连接体

针数 12  
电气数据  
按照EN 61 984 **10 A 250 V 4 kV 3**  
额定电流 10 A  
额定电压 250 V  
额定脉冲电压 4 kV  
污染程度 3

绝缘阻抗  $\geq 10^{10} \Omega$   
材料 聚碳酸酯  
温度范围 -40 °C ... +125 °C  
可燃性按照UL 94 V 0  
机械寿命  
- 插拔次数  $\geq 500$

### 针

材料 铜合金  
表面  
- 镀银 3  $\mu\text{m}$ 银  
接触电阻  $\leq 3 \text{ m}\Omega$   
Quick Lock接线方式  
-  $\text{mm}^2$  0.25 ... 1.5  $\text{mm}^2$   
- AWG 24 ... 16

### 电流承载能力

连接器电流承载能力受接触件材料的热负荷能力限制，包括连接和绝缘零件。因此降额曲线在不超过允许的最高温度下，有限显示电流均匀持续地（非跨极速）通过每个连接器的接点。

测量和测试技术依照DIN EN 60 512-5

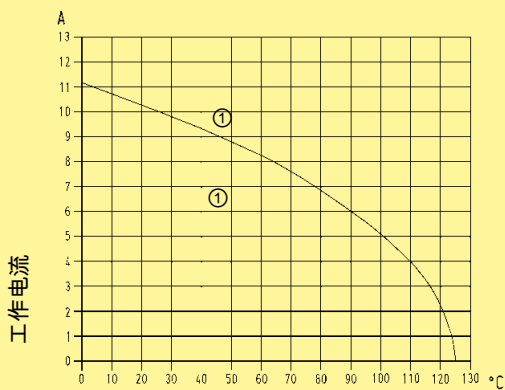



环境温度

① 24 B上壳/底座配备6模块; 截面积: 1.5  $\text{mm}^2$

针数

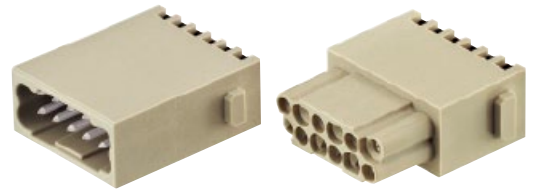
12

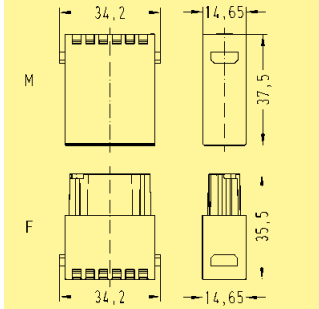

名称	订货号		图纸	尺寸 (mm)
	公插芯 (M)	母插芯 (F)		
<p>Quick Lock接线方式</p> 	<p><b>09 14 012 2632</b></p>	<p><b>09 14 012 2732</b></p>	 <p>接线侧针排列视图</p>	<p>尺寸 (mm)</p>

Han Modular



## 特点

- 适用于Han D®压接针
- 高插针密度

## 技术参数

规格 DIN EN 60 664-1  
DIN EN 61 984

认证

### 连接体

针数 17  
电气数据  
按照EN 61 984 **10 A 160 V 2.5 kV 3**  
额定电流 10 A  
额定电压 160 V  
额定脉冲电压 2.5 kV  
污染程度 3

额定电压  
按照UL 600 V  
绝缘阻抗  $\geq 10^{10} \Omega$   
材料 聚碳酸酯  
温度范围  $-40^\circ\text{C} \dots +125^\circ\text{C}$   
可燃性按照UL 94 V 0  
机械寿命  
- 插拔次数  $\geq 500$

### 针

材料 铜合金  
表面  
- 镀银 3  $\mu\text{m}$ 银  
- 镀金 3  $\mu\text{m}$ 镍外层覆盖2  $\mu\text{m}$ 金  
接触电阻  $\leq 3 \text{ m}\Omega$   
压接  
-  $\text{mm}^2$  0.14 ... 2.5  $\text{mm}^2$   
- AWG 26 ... 14

### 电流承载能力

连接器电流承载能力受接触件材料的热负荷能力限制，包括连接和绝缘零件。因此降额曲线在不超过允许的最高温度下，有限显示电流均匀持续地（非跨极速）通过每个连接器的接点。

测量和测试技术依照DIN EN 60 512-5

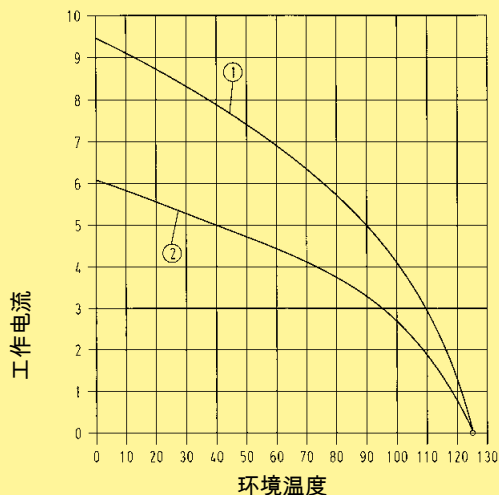

① 24 B上壳/底座配备6模块; 截面积: 1.5  $\text{mm}^2$

② 24 B上壳/底座配备6模块; 截面积: 1.0  $\text{mm}^2$

针数

17

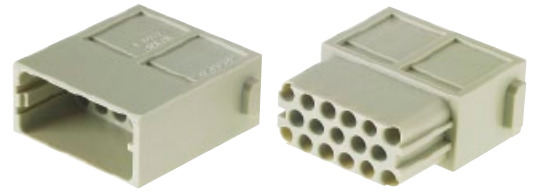

名称	订货号		图纸	尺寸 (mm)
	公插芯 (M)	母插芯 (F)		
压接 需独立订购压针	09 14 017 3001	09 14 017 3101	<p>接线侧针排列视图</p>	

Han Modular

名称	线规 (截面积) (mm <sup>2</sup> )	订货号		图纸	尺寸 (mm)																												
		公针	母针																														
压针 电源针 镀银	0.14-0.37 0.5 0.75	09 15 000 6104 09 15 000 6103 09 15 000 6105	09 15 000 6204 09 15 000 6203 09 15 000 6205	<table border="1"> <thead> <tr> <th colspan="2">线规 (截面积)</th> <th>∅</th> <th>剥线长度</th> </tr> </thead> <tbody> <tr> <td>0.14-0.37 mm<sup>2</sup></td> <td>AWG 26-22</td> <td>0.9</td> <td>8 mm</td> </tr> <tr> <td>0.5 mm<sup>2</sup></td> <td>AWG 20</td> <td>1.1</td> <td>8 mm</td> </tr> <tr> <td>0.75 mm<sup>2</sup></td> <td>AWG 18</td> <td>1.3</td> <td>8 mm</td> </tr> <tr> <td>1 mm<sup>2</sup></td> <td>AWG 18</td> <td>1.45</td> <td>8 mm</td> </tr> <tr> <td>1.5 mm<sup>2</sup></td> <td>AWG 16</td> <td>1.75</td> <td>8 mm</td> </tr> <tr> <td>2.5 mm<sup>2</sup></td> <td>AWG 14</td> <td>2.25</td> <td>6 mm</td> </tr> </tbody> </table>	线规 (截面积)		∅	剥线长度	0.14-0.37 mm <sup>2</sup>	AWG 26-22	0.9	8 mm	0.5 mm <sup>2</sup>	AWG 20	1.1	8 mm	0.75 mm <sup>2</sup>	AWG 18	1.3	8 mm	1 mm <sup>2</sup>	AWG 18	1.45	8 mm	1.5 mm <sup>2</sup>	AWG 16	1.75	8 mm	2.5 mm <sup>2</sup>	AWG 14	2.25	6 mm	
线规 (截面积)		∅	剥线长度																														
0.14-0.37 mm <sup>2</sup>	AWG 26-22	0.9	8 mm																														
0.5 mm <sup>2</sup>	AWG 20	1.1	8 mm																														
0.75 mm <sup>2</sup>	AWG 18	1.3	8 mm																														
1 mm <sup>2</sup>	AWG 18	1.45	8 mm																														
1.5 mm <sup>2</sup>	AWG 16	1.75	8 mm																														
2.5 mm <sup>2</sup>	AWG 14	2.25	6 mm																														
镀金	0.14-0.37 0.5 0.75 1 1.5 2.5	09 15 000 6124 09 15 000 6123 09 15 000 6125 09 15 000 6122 09 15 000 6121 09 15 000 6126	09 15 000 6224 09 15 000 6223 09 15 000 6225 09 15 000 6222 09 15 000 6221 09 15 000 6226																														
光纤(F.O.)针 用于 1mm 塑料纤维		20 10 001 3211	20 10 001 3221																														

粗体项目备有存货

## 特点

- 适用于D-Sub压针
- 高插针密度
- 建议使用(公和母)导向销(参考第40章)。

## 技术参数

规格 DIN EN 60 664-1  
DIN EN 61 984



### 连接体

针数 25  
电气数据  
按照EN 61 984 **4 A 50 V 0.8 kV 3**  
额定电流 4 A  
额定电压 50 V  
额定脉冲电压 0.8 kV  
污染程度 3

绝缘阻抗  $\geq 10^{10} \Omega$   
材料 聚碳酸酯  
温度范围 -40 °C ... +125 °C  
可燃性按照UL 94 V 0  
机械寿命  
- 插拔次数  $\geq 500$

### 针

压接  
- mm<sup>2</sup> 0.08 ... 0.52 mm<sup>2</sup>  
- AWG 28 ... 20  
车削针 性能水平1  
按照CECC 75 301-802, 500  
插拔次数,  
10天4次混合气体测试 -  
IEC 60 512

### 电流承载能力

连接器电流承载能力受接触件材料的热负荷能力限制，包括连接和绝缘零件。因此降额曲线在不超过允许的最高温度下，有限显示电流均匀持续地（非跨极速）通过每个连接器的接点。

测量和测试技术依照DIN EN 60 512-5

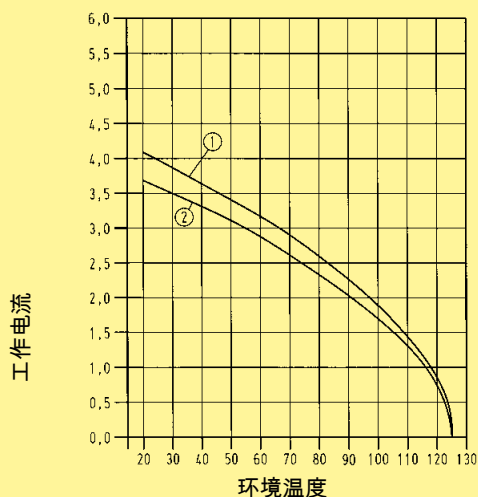

① 24 B上壳/底座配备6模块; 截面积: 0.5 mm<sup>2</sup> 车削针

② 24 B 上壳/底座配备 6 模块; 截面积: 0.5 mm<sup>2</sup> 冲压针

针数

25

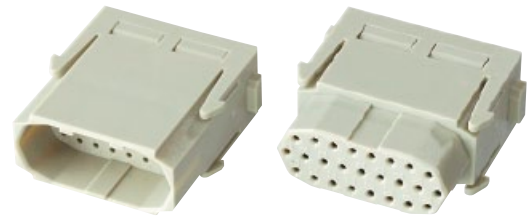

名称	公插芯 (M)	母插芯 (F)	订货号	图纸	尺寸 (mm)
压接 需独立订购压针	09 14 025 3001	09 14 025 3101		<p>接线侧针排列视图</p>	

Han Modular

名称	线规 (截面积) (mm <sup>2</sup> )	公针	母针	订货号	图纸	尺寸 (mm)																
D-Sub压接针 	0,08-0,21 0,13-0,33 0,33-0,52	61 03 000 0078 61 03 000 0094 61 03 000 0073	61 03 000 0080 61 03 000 0096 61 03 000 0074		<table border="1"> <thead> <tr> <th colspan="2">线规 (截面积)</th> <th>∅</th> <th>剥线长度</th> </tr> </thead> <tbody> <tr> <td>0.08-0.21 mm<sup>2</sup></td> <td>AWG 28-24</td> <td>0.64</td> <td>5 mm</td> </tr> <tr> <td>0.13-0.33 mm<sup>2</sup></td> <td>AWG 26-22</td> <td>0.9</td> <td>5 mm</td> </tr> <tr> <td>0.33-0.52 mm<sup>2</sup></td> <td>AWG 22-20</td> <td>1.12</td> <td>5 mm</td> </tr> </tbody> </table>	线规 (截面积)		∅	剥线长度	0.08-0.21 mm <sup>2</sup>	AWG 28-24	0.64	5 mm	0.13-0.33 mm <sup>2</sup>	AWG 26-22	0.9	5 mm	0.33-0.52 mm <sup>2</sup>	AWG 22-20	1.12	5 mm	
线规 (截面积)		∅	剥线长度																			
0.08-0.21 mm <sup>2</sup>	AWG 28-24	0.64	5 mm																			
0.13-0.33 mm <sup>2</sup>	AWG 26-22	0.9	5 mm																			
0.33-0.52 mm <sup>2</sup>	AWG 22-20	1.12	5 mm																			
送针 / 退针工具 用于D-Sub压接针 		09 99 000 0368	09 99 000 0368																			

06  
65

粗体项目备有存货

## 特点

- Han-Modular®系统的9针D-Sub连接器
- 适用于传送敏感信号
- 兼容压接，焊接与IDC接线方式
- 建议使用(公和母)导向销(参考第40章)。

## 技术参数

规格	DIN EN 60 664-1 DIN EN 61 984
----	----------------------------------

### 连接体

针数	9
电气数据	
按照EN 61 984	<b>5 A 50 V 0.8 kV 3</b>
额定电流	5 A
额定电压	50 V
额定脉冲电压	0.8 kV
污染程度	3
绝缘阻抗	$\geq 10^{10} \Omega$
材料	聚碳酸酯
温度范围	-40 °C ... +125 °C
可燃性按照UL 94	V 0
机械寿命	
- 插拔次数	$\geq 500$

针数

# 9

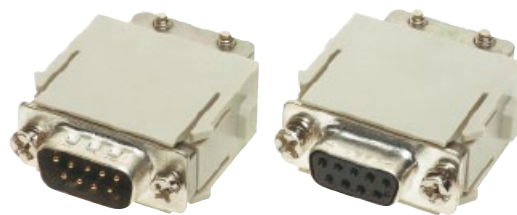

名称	订货号		图纸	尺寸 (mm)						
	公插芯 (M)	母插芯 (F)								
<b>压接</b> 需另外订购压针 (参考页06.65)	<b>09 14 009 3001</b>	<b>09 14 009 3101</b>								
<b>适配器模块</b> 无D-Sub插芯  用于单根电缆	<b>09 14 000 9930</b>	<b>09 14 000 9931</b>								
	用于双根电缆	<b>09 14 000 9932</b>		<b>09 14 000 9933</b>						
<b>螺栓接线</b> 用于RS 485为基础的总线系统 带T-功能		<b>09 14 009 3151</b>	 <p>接线侧针排列视图</p> <table border="1"> <thead> <tr> <th>信号</th> <th>针位</th> </tr> </thead> <tbody> <tr> <td>A</td> <td>8</td> </tr> <tr> <td>B</td> <td>3</td> </tr> </tbody> </table>	信号	针位	A	8	B	3	
信号	针位									
A	8									
B	3									

Han Modular

## 特点

- 按照USB 2.0规格
- 通过预制网线的简便和低成本连接
- 电缆扎带消除应力

## 技术参数

规格	DIN EN 60 664-1 DIN EN 61 984
----	----------------------------------





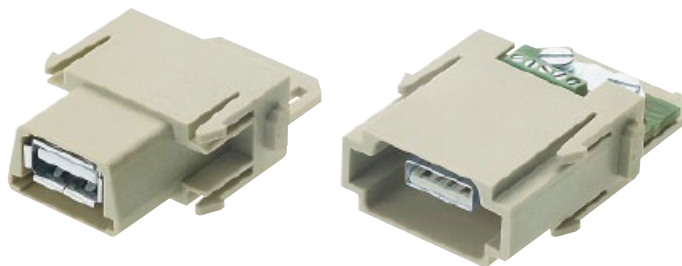

### 连接体

针数	4
电气数据	
按照EN 61 984	<b>1 A 50 V 0.8 kV 3</b>
额定电流	1 A
额定电压	50 V
额定脉冲电压	0.8 kV
污染程度	3
绝缘阻抗	$\geq 10^{10} \Omega$
材料	聚碳酸酯
温度范围	-40 °C ... +85 °C
可燃性按照UL 94	V 0
机械寿命	
- 插拔次数	$\geq 500$

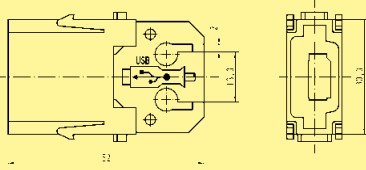
针数

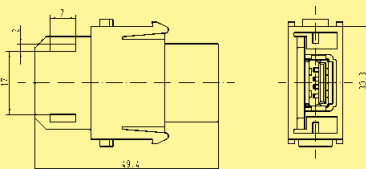
# 4

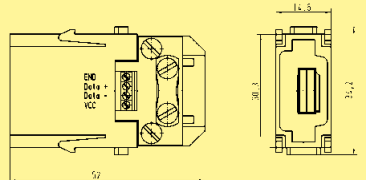

名称	订货号		图纸	尺寸 (mm)
	公插芯 (M)	母插芯 (F)		
用于预制网线模块 公插芯  	09 14 001 4601			
用于预制网线模块 母插芯  		09 14 001 4701		
用于螺钉连接的模块 公插芯  	09 14 001 4651			
USB预制网线 公/公 式样A  	39 50 903 0050	39 50 903 0050		
	39 50 903 0051	39 50 903 0051		

Han  
Modular

06  
69

粗体项目备有存货



## 特点

- 兼容于IEEE 1394
- 通过预制网线的简便和低成本连接
- 电缆扎带消除应力

## 技术参数

规格	DIN EN 60 664-1 DIN EN 61 984
----	----------------------------------



### 连接体

针数	6
电气数据	
按照EN 61 984	<b>1 A 50 V 0.8 kV 3</b>
额定电流	1 A
额定电压	50 V
额定脉冲电压	0.8 kV
污染程度	3
绝缘阻抗	$\geq 10^{10} \Omega$
材料	聚碳酸酯
温度范围	-40 °C ... +85 °C
可燃性按照UL 94	V 0
机械寿命	
- 插拔次数	$\geq 500$

针数

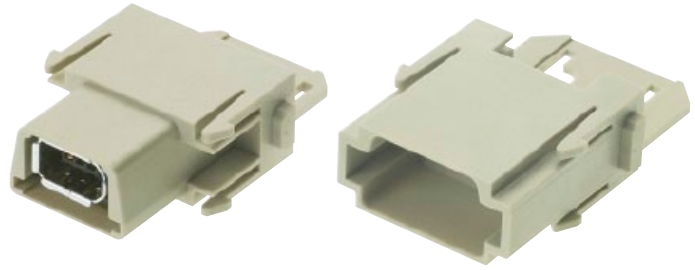
# 6

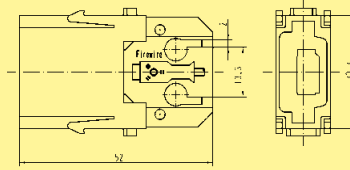

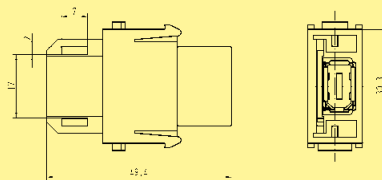
名称	订货号		图纸	尺寸 (mm)
	公插芯 (M)	母插芯 (F)		
用于预制网线模块 公插芯  	09 14 001 4611			
用于预制网线模块 母插芯  		09 14 001 4711		

Han Modular

06  
71

粗体项目备有存货

## 特点

- 单模块带标准屏蔽RJ45插座
- Cat 5e 适用于所有数据双绞线(共8针)
- 符合RoHS指令
- RJ 45插芯以可靠塑料绝缘体保护
- 预制网线无需工具即可安装/移除





## 技术参数

规格	DIN EN 60 664-1 DIN EN 61 984
连接体	
针数	8
电气数据	
按照EN 61 984	<b>1 A 50 V 0.8 kV 3</b>
额定电流	1 A
额定电压	50 V
额定脉冲电压	0.8 kV
污染程度	3
传输特点	5类 / D级, 最高至100MHz , 按照ISO/IEC 11 801:2002 和EN 50 173-1
传输速率	10/100 Mbit/s
绝缘阻抗	$\geq 10^{10} \Omega$
材料	聚碳酸酯
温度范围	-40 °C ... +85 °C
可燃性按照UL 94	V 0
机械寿命	
- 插拔次数	$\geq 500$

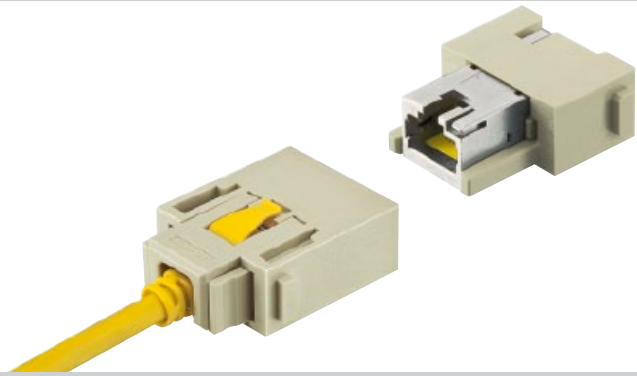
针数

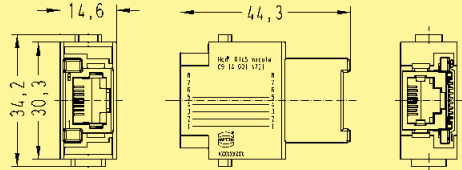
# 8

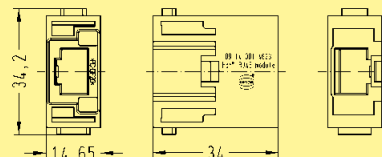

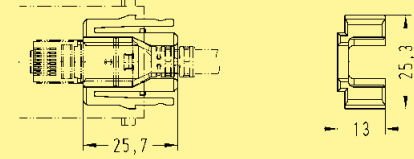
名称	订货号		图纸	尺寸 (mm)
	公插芯 (M)	母插芯 (F)		
Gender Changer 用于预制网线 		<b>09 14 001 4721</b>		
公插芯 用于预制网线 	<b>09 14 001 4623</b>			
适配器 用于HARTING电缆 	<b>09 14 000 9966</b>			

Han Modular

## 特点

- 对 RJ45 连接器卡扣提供锁扣杠杆保护
- 很短的插头设计集成坚固的折弯保护
- 符合RoHS
- 完全EMC屏蔽 ( 铝箔覆盖和编织物 )

## 技术参数

规格	ISO/IEC 24 702 ISO/IEC 11 801 ISO/IEC 61 935-2
----	--

### Cat. 5 e RJ45 预制网线

传输特点	5类 / D级, 最高到100MHz , 按照ISO/IEC 24 702或 ISO/IEC 11 801
传输速率	10/100/1000 Mbit/s
电缆类别	1:1 EIA/TIA 568 B, 8针
电缆材料	SF/UTP, PUR, 黄色
温度范围	
- 移动	0 °C ... +60 °C
- 固定	-40 °C ... +80 °C
可燃性	阻燃剂, 低烟无卤
防护等级	IP 20

### Cat. 6 RJ45 预制网线

传输特点	6类 / E级, 最高到250MHz , 按照ISO/IEC 24 702或 ISO/IEC 11 801
传输速率	10/100/1000 Mbit/s
电缆类别	1:1 EIA/TIA 568 B, 8针
电缆材料	SF/UTP, PUR, 黄色
温度范围	
- 移动	0 °C ... +60 °C
- 固定	-20 °C ... +80 °C
可燃性	阻燃剂, 低烟无卤
防护等级	IP 20



名称	订货号	图纸	尺寸 (mm)
----	-----	----	---------

Cat. 5e RJ45 预制网线

长度	订货号
0.2 m	09 47 474 7001
0.3 m	09 47 474 7002
0.4 m	09 47 474 7003
0.5 m	09 47 474 7004
0.6 m	09 47 474 7005
0.7 m	09 47 474 7006
0.8 m	09 47 474 7007
0.9 m	09 47 474 7008
1.0 m	09 47 474 7009
1.5 m	<b>09 47 474 7010</b>
2.0 m	<b>09 47 474 7011</b>
2.5 m	09 47 474 7012
3.0 m	<b>09 47 474 7013</b>
4.0 m	<b>09 47 474 7014</b>
5.0 m	<b>09 47 474 7015</b>
6.0 m	09 47 474 7016
7.0 m	09 47 474 7017
7.5 m	09 47 474 7018
8.0 m	09 47 474 7019
9.0 m	<b>09 47 474 7020</b>
10 m	<b>09 47 474 7021</b>
15 m	09 47 474 7022
20 m	09 47 474 7023

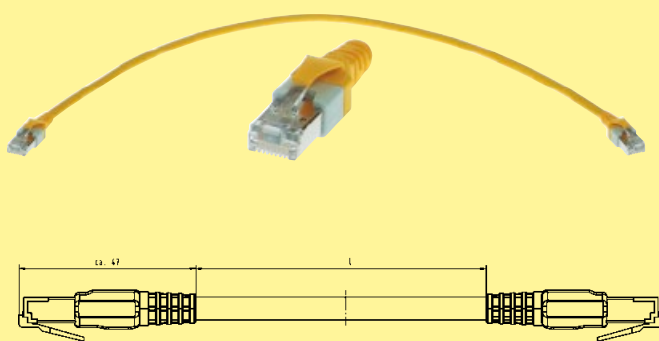

Han Modular

Cat. 6 RJ45 预制网线

长度	订货号
0.2 m	<b>09 47 474 7101</b>
0.3 m	<b>09 47 474 7102</b>
0.4 m	<b>09 47 474 7103</b>
0.5 m	<b>09 47 474 7104</b>
0.6 m	<b>09 47 474 7105</b>
0.7 m	<b>09 47 474 7106</b>
0.8 m	<b>09 47 474 7107</b>
0.9 m	<b>09 47 474 7108</b>
1.0 m	<b>09 47 474 7109</b>
1.5 m	<b>09 47 474 7110</b>
2.0 m	<b>09 47 474 7111</b>
2.5 m	<b>09 47 474 7112</b>
3.0 m	<b>09 47 474 7113</b>
4.0 m	<b>09 47 474 7114</b>
5.0 m	<b>09 47 474 7115</b>
6.0 m	<b>09 47 474 7116</b>
7.0 m	<b>09 47 474 7117</b>
7.5 m	<b>09 47 474 7118</b>
8.0 m	<b>09 47 474 7119</b>
9.0 m	<b>09 47 474 7120</b>
10 m	<b>09 47 474 7121</b>
15 m	<b>09 47 474 7122</b>
20 m	<b>09 47 474 7123</b>

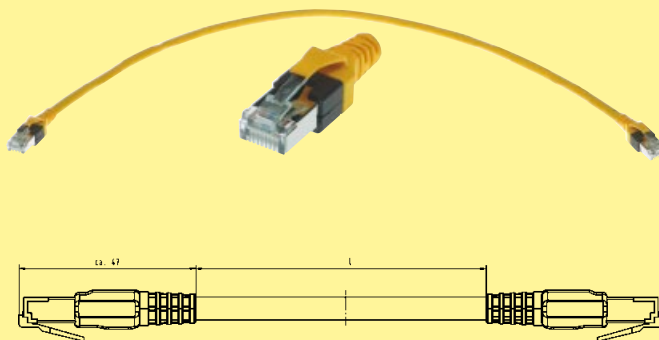

## 特点

### Han-Modular® RJ Industrial RJ45套装连接器

- 符合RoHS指令
- 360°屏蔽针
- 通过使用HARAX® 快速接线方式的 IDC 技术，现场接线无需工具
- 适用于细线和超细线的接线方式

### Han-Modular® RJ Industrial Gigalink RJ45 套装连接器

- 符合RoHS指令
- 360°屏蔽针
- 通过穿刺针实现现场组装
- 适用于细线的接线方式

## 技术参数

规格	IEC 60 603-7 DIN EN 60 664-1 DIN EN 61 984
----	--

### HARTING RJ Industrial®, 4针

针数	4
传输特点	5类 / D级，最高至100MHz，按照ISO/IEC 11 801:2002和EN 50 173-1
传输速率	10/100 Mbit/s
电线接线方式	IDC针; 无工具
连接的电线	
- 导体截面积	
多股	AWG 24/7 ... AWG 22/7
实芯	AWG 23/1 ... AWG 22/1
- 电缆外径	≤ 1.6 mm
插芯材料	聚酰胺
温度范围	-40 °C ... +70 °C

### HARTING RJ Industrial® Gigalink, 8针

针数	8
传输特点	6类 / E级，最高至250MHz，按照ISO/IEC 11 801:2002和EN 50 173-1
传输速率	10/100/1000 Mbit/s
电线接线方式	穿刺针
连接的电线	
- 导体截面积	
多股	AWG 28/7 ... AWG 24/7
- 电缆外径	≤ 1.05 mm
插芯材料	聚酰胺
温度范围	-40 °C ... +70 °C



### HARTING RJ Industrial® 10G, 8针

针数	8
传输特点	6类 / E级，最高至250MHz，按照ISO/IEC 11 801:2002和EN 50 173-1
传输速率	10/100/1000 Mbit/s
电线接线方式	IDC针; 无工具
连接的电线	
- 导体截面积	
多股	AWG 27/7 ... AWG 22/7
实芯	AWG 27/1 ... AWG 22/1
- 电缆外径	≤ 1.5 mm
插芯材料	聚酰胺
温度范围	-40 °C ... +70 °C

针数

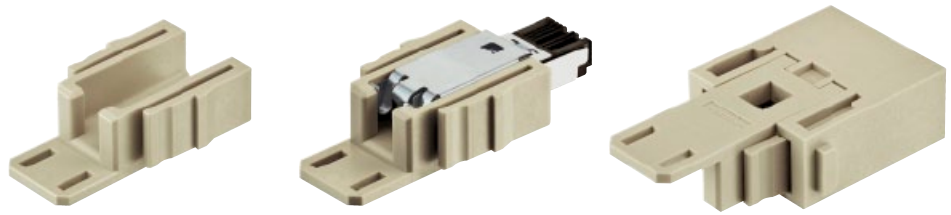
# 4 / 8

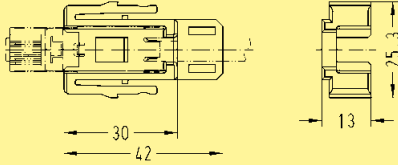

名称	订货号 公插芯 (M)	图纸	尺寸 (mm)
<p><b>Han-Modular® RJ Industrial RJ45套装连接器</b></p>  <p>Cat. 5 4针用于AWG 24 ... 22 4针用于AWG 26</p> <p>Cat. 6 Gigalink, 8 针 Gigalink, 8 针</p> <p>Cat. 6 10G, 8针</p>	<p>09 45 400 1100 09 45 400 1109  09 45 400 1500 09 45 400 1510  09 45 400 1560</p>	 <p>组件包括相应的 RJ45 插芯和匹配的用于Han® RJ45 模块, 公头的适配器, 订货号 09 14 001 4623</p>	
<p><b>HARTING RJ Industrial® Gigalink 组 装工具</b></p>	<p><b>09 45 800 0500</b></p>		

Han  
Modular

可用于公模块 09 14 001 4623 (参考页06.71)

粗体项目备有存货



## 特点

- 可以独立于壳体来屏蔽总线
- 十分适合用于传送敏感信号 (例如: 总线信号)
- 可用于Gigabit 以太网 Cat. 6

## 技术参数

规格	DIN EN 60 664-1 DIN EN 61 984
----	----------------------------------

连接体	
针数	8
绝缘阻抗	$\geq 10^{10} \Omega$
材料	聚碳酸酯
温度范围	-40 °C ... +125 °C
可燃性按照UL 94	V 0
机械寿命	
- 插拔次数	$\geq 500$

GigaBit针	
针数	8 + 屏蔽
电气数据	
按照EN 61 984	<b>5 A 50 V 0.8 kV 3</b>
额定电流	5 A
额定电压	50 V
额定脉冲电压	0.8 kV
污染程度	3

材料	
- 绝缘体	聚碳酸酯
- 外部导体	锌合金
接触电阻	$\leq 4 \text{ m}\Omega$
温度范围	-40 °C ... +85 °C
可燃性按照UL 94	V 0
外表面处理	镍
线直径	5 ... 12 mm

D-Sub压接针	
压接	
- mm <sup>2</sup>	0.08 ... 0.52 mm <sup>2</sup>
- AWG	28 ... 20
车削针	性能水平1

针数

# 8



名称	订货号		图纸	尺寸 (mm)
	公插芯 (M)	母插芯 (F)		
Han® GigaBit模块  	<b>09 14 001 3011</b>	<b>09 14 001 3111</b>		

Han Modular

名称	线规 (截面积) (mm <sup>2</sup> )	公针	订货号	母针	图纸	尺寸 (mm)												
GigaBit针 8 + 屏蔽 需独立订购压针  			<b>09 14 008 3011</b>	<b>09 14 008 3111</b>														
D-Sub压接针  	0.08-0.21 0.13-0.33 0.33-0.52	61 03 000 0078 <b>61 03 000 0094</b> 61 03 000 0073		61 03 000 0080 <b>61 03 000 0096</b> <b>61 03 000 0074</b>	<table border="1"> <thead> <tr> <th colspan="2">线规 (截面积)</th> <th>剥线长度</th> </tr> </thead> <tbody> <tr> <td>0.08-0.21 mm<sup>2</sup></td> <td>AWG 28-24</td> <td>5 mm</td> </tr> <tr> <td>0.13-0.33 mm<sup>2</sup></td> <td>AWG 26-22</td> <td>5 mm</td> </tr> <tr> <td>0.33-0.52 mm<sup>2</sup></td> <td>AWG 22-20</td> <td>5 mm</td> </tr> </tbody> </table>	线规 (截面积)		剥线长度	0.08-0.21 mm <sup>2</sup>	AWG 28-24	5 mm	0.13-0.33 mm <sup>2</sup>	AWG 26-22	5 mm	0.33-0.52 mm <sup>2</sup>	AWG 22-20	5 mm	
线规 (截面积)		剥线长度																
0.08-0.21 mm <sup>2</sup>	AWG 28-24	5 mm																
0.13-0.33 mm <sup>2</sup>	AWG 26-22	5 mm																
0.33-0.52 mm <sup>2</sup>	AWG 22-20	5 mm																

06  
79

粗体项目备有存货

Han  
Modular

名称	订货号	图纸	尺寸 (mm)
<p>压接法兰</p> <p>D1 D2</p> <p>3.0 4.0</p> <p>3.5 4.5</p> <p>4.0 5.0</p> <p>4.5 5.5</p> <p>5.0 6.0</p> <p>5.5 6.5</p> <p>6.0 7.0</p> <p>6.5 7.5</p> <p>7.0 8.0</p> <p>7.5 8.5</p> <p>8.0 9.0</p> <p>8.5 9.5</p> <p>9.0 10.0</p>	<p>61 03 000 0062</p> <p><b>61 03 000 0063</b></p> <p><b>61 03 000 0064</b></p> <p>61 03 000 0065</p> <p>61 03 000 0066</p> <p>61 03 000 0166</p> <p><b>61 03 000 0067</b></p> <p><b>61 03 000 0068</b></p> <p><b>61 03 000 0069</b></p> <p>61 03 000 0070</p> <p>61 03 000 0071</p> <p>61 03 000 0165</p> <p>61 03 000 0072</p>		
<p>压接套管</p> <p>D3 D4</p> <p>5.0 6.0</p> <p>5.5 6.5</p> <p>6.0 7.0</p> <p>6.5 7.5</p> <p>7.0 8.0</p> <p>7.5 8.5</p> <p>8.0 9.0</p> <p>8.5 9.5</p> <p>9.0 10.0</p> <p>9.5 10.5</p> <p>10.0 11.0</p> <p>10.5 11.5</p> <p>11.0 12.0</p> <p>11.5 12.5</p> <p>12.0 13.0</p> <p>12.5 13.5</p> <p>13.0 14.0</p>	<p>61 03 000 0045</p> <p>61 03 000 0046</p> <p><b>61 03 000 0047</b></p> <p>61 03 000 0048</p> <p><b>61 03 000 0049</b></p> <p><b>61 03 000 0050</b></p> <p>61 03 000 0051</p> <p><b>61 03 000 0052</b></p> <p>61 03 000 0053</p> <p><b>61 03 000 0054</b></p> <p><b>61 03 000 0055</b></p> <p>61 03 000 0056</p> <p><b>61 03 000 0057</b></p> <p><b>61 03 000 0058</b></p> <p>61 03 000 0142</p> <p>61 03 000 0059</p> <p>61 03 000 0127</p>		
<p>电缆钳夹</p> <p>电缆直径 大约 5 ... 7 mm</p> <p>电缆直径 大约 7 ... 10 mm</p> <p>电缆直径 大约 10 ... 12 mm</p>	<p><b>61 03 000 0141</b></p> <p><b>61 03 000 0044</b></p> <p><b>61 03 000 0143</b></p>		



## 特点

- 可以独立于壳体来屏蔽总线
- 十分适用于传送敏感信号 (例如: 总线信号)
- 四位Han® Quintax 插针适合以太网 Cat. 5e 和 PROFIBUS 数据双绞线对角布线

## 技术参数

规格 DIN EN 60 664-1  
DIN EN 61 984

认证 

### 连接体

针数 2

绝缘阻抗  $\geq 10^{10} \Omega$

材料 聚碳酸酯

温度范围  $-40^\circ\text{C} \dots +125^\circ\text{C}$

可燃性按照UL 94 V 0

机械寿命  
- 插拔次数  $\geq 500$

### Quintax 针

针数  
- Quintax 4 + 屏蔽  
- High Density Quintax 8 + 屏蔽

电气数据  
按照EN 61 984  
- Quintax **10 A 50 V 0.8 kV 3**  
- High Density Quintax **5 A 50 V 0.8 kV 3**

额定电流 10 A / 5 A

额定电压 50 V

额定脉冲电压 0.8 kV

污染程度 3

材料  
- 绝缘体 聚碳酸酯  
- 外部导体 锌合金

接触电阻  $\leq 4 \text{ m}\Omega$

温度范围  $-40^\circ\text{C} \dots +85^\circ\text{C}$

可燃性按照UL 94 V 0

外表面处理 镍

线直径 3 ... 9.5 mm

### Han D®针

材料 铜合金

表面  
- 镀金 3  $\mu\text{m}$  镍外层覆盖2  $\mu\text{m}$  金

接触电阻  $\leq 3 \text{ m}\Omega$

压接  
-  $\text{mm}^2$  0.14 ... 2.5  $\text{mm}^2$   
- AWG 26 ... 14

### D-Sub压接针

压接  
-  $\text{mm}^2$  0.08 ... 0.52  $\text{mm}^2$   
- AWG 28 ... 20

车削针 性能水平1

针数

# 2

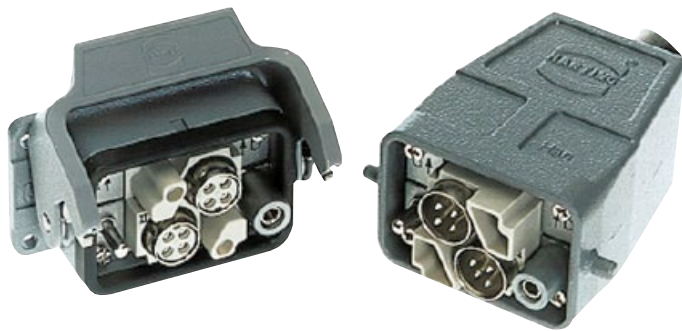

名称	订货号		图纸	尺寸 (mm)
	公插芯 (M)	母插芯 (F)		
<b>压接</b> 	<b>09 14 002 3001</b>	<b>09 14 002 3101</b>	<p>M</p> <p>F</p> <p>接线侧针排列视图</p>	
<b>Quintax金属适配器</b> 可选 	<b>09 14 000 9915</b>	<b>09 14 000 9915</b>		

Han Modular

名称	线规 (截面积) (mm <sup>2</sup> )	公针	订货号	母针	图纸	尺寸 (mm)
<b>Han-Quintax® 针</b> 4 + 屏蔽 Han D® 压针 			<b>09 15 004 3013</b>	<b>09 15 004 3113</b>		
<b>Han D® 镀金</b> 	0.14-0.37 0.5 0.75 1 1.5 2.5		<b>09 15 000 6124</b> <b>09 15 000 6123</b> <b>09 15 000 6125</b> <b>09 15 000 6122</b> <b>09 15 000 6121</b> <b>09 15 000 6126</b>	<b>09 15 000 6224</b> <b>09 15 000 6223</b> <b>09 15 000 6225</b> <b>09 15 000 6222</b> <b>09 15 000 6221</b> <b>09 15 000 6226</b>		
<b>高密度Quintax针</b> 8 + 屏蔽 Han® D-Sub 压针 			<b>09 15 008 3013</b>	<b>09 15 008 3113</b>		
<b>D-Sub 压针</b> 	0.08-0.21 0.13-0.33 0.33-0.52		<b>61 03 000 0078</b> <b>61 03 000 0094</b> <b>61 03 000 0073</b>	<b>61 03 000 0080</b> <b>61 03 000 0096</b> <b>61 03 000 0074</b>		

需独立订购压针

粗体项目备有存货

## 特点

- 著名Quintax概念
- 适用于大线径插针
- Han E® coax可应用于ETCS Eurobalise电缆

## RF传输特性

### 电阻抗 75 Ω

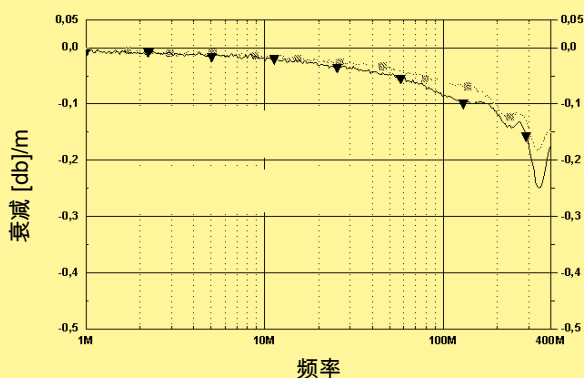

- 75 Ω 电缆
- ▲- 75 Ω 电缆配备Han D® Coax
- 75 Ω 同轴电缆
- 直径屏蔽: 7.3 mm

### 电阻抗 50 Ω

Han E® Coax配备ETCS S21 Eurobalise电缆(4 mm <sup>2</sup> )	<b>27 MHz</b>
回波损耗 [db]	35.4
衰减 [db]	0.017

Han E® Coax配备RG 213电缆(2.5 mm <sup>2</sup> )	<b>200 MHz</b>	<b>500 MHz</b>	<b>1.0 GHz</b>	<b>1.2 GHz</b>	<b>1.5 GHz</b>	<b>2.0 GHz</b>	<b>2.5 GHz</b>
回波损耗 [db]	23.8	21.1	>18.7	>17.7	>16.4	>14.1	>12.0
衰减 [db]	0.07	0.11	0.17	0.2	<0.23	<0.53	<2.0

## 技术参数

规格 DIN EN 60 664-1  
DIN EN 61 984

认证

### 连接体

针数 2

绝缘阻抗 ≥ 10<sup>10</sup> Ω

材料 聚碳酸酯

温度范围 -40 °C ... +125 °C

可燃性按照UL 94 V 0

机械寿命 - 插拔次数 ≥ 500

### 同轴针

针数 1 + 屏蔽

### 电气数据

按照EN 61 984

- Han D® Coax **10 A 50 V 0.8 kV 3**

- Han E® Coax **16 A 50 V 0.8 kV 3**

额定电流 10 A / 16 A

额定电压 50 V

额定脉冲电压 0.8 kV

污染程度 3

电阻抗

- Han D® Coax 75 Ω

- Han E® Coax 50 Ω

### 材料

- 绝缘体 聚碳酸酯

- 外部导体 锌合金

接触电阻 ≤ 4 mΩ

温度范围 -40 °C ... +85 °C

可燃性按照UL 94 V 0

外表面处理 镍

线直径 3 ... 9.5 mm

### Han D®针

材料 铜合金

表面 - 镀金

接触电阻 ≤ 3 mΩ

压接 - mm<sup>2</sup> 0.14 ... 2.5 mm<sup>2</sup>

- AWG 26 ... 14

### Han E®针

材料 铜合金

表面 - 镀金

接触电阻 ≤ 1 mΩ

压接 - mm<sup>2</sup> 0.14 ... 5.5 mm<sup>2</sup>

- AWG 26 ... 10

针数

# 2

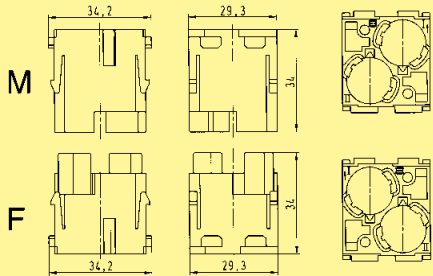
名称	订货号		图纸	尺寸 (mm)
	公插芯 (M)	母插芯 (F)		
压接 	<b>09 14 002 3001</b>	<b>09 14 002 3101</b>	 <p>M</p> <p>F</p> <p>接线侧针排列视图</p>	

Han Modular

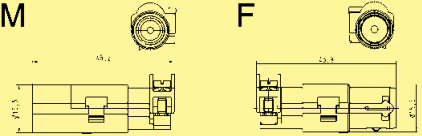
名称	线规 (截面积) (mm <sup>2</sup> )	订货号		图纸	尺寸 (mm)
		公针	母针		
Han D® 75 Ω同轴针 1 + 屏蔽, 75 Ω Han D® 压针 		<b>09 15 001 3013</b>	<b>09 15 001 3113</b>		
Han D® 镀金 	0.14-0.37 0.5 0.75 1 1.5 2.5	<b>09 15 000 6124</b> <b>09 15 000 6123</b> <b>09 15 000 6125</b> <b>09 15 000 6122</b> <b>09 15 000 6121</b> <b>09 15 000 6126</b>	<b>09 15 000 6224</b> <b>09 15 000 6223</b> <b>09 15 000 6225</b> <b>09 15 000 6222</b> <b>09 15 000 6221</b> <b>09 15 000 6226</b>		
E® 50 Ω同轴针 1 + 屏蔽, 50 Ω Han E® 压针 		<b>09 15 001 3023</b>	<b>09 15 001 3123</b>		
Han E® 插针 镀金 	0.14-0.37 0.5 0.75 1 1.5 2.5 4 5.5	<b>09 33 000 6117</b> <b>09 33 000 6122</b> <b>09 33 000 6115</b> <b>09 33 000 6118</b> <b>09 33 000 6116</b> <b>09 33 000 6123</b> <b>09 33 000 6119</b> <b>09 33 000 6139</b>	<b>09 33 000 6217</b> <b>09 33 000 6222</b> <b>09 33 000 6215</b> <b>09 33 000 6218</b> <b>09 33 000 6216</b> <b>09 33 000 6223</b> <b>09 33 000 6221</b> <b>09 33 000 6239</b>		

需独立订购压针

粗体项目备有存货



## 特点

- 根据DIN 41 626适用于FOC和同轴插针
- 必需使用(公和母)导向销(参考第40章)。

### 插针排列

根据以下矩阵

针	公插芯 (M) 09 14 004 4501	母插芯 (F) 09 14 004 4512
同轴插针	09 14 000 62xx	09 14 000 61xx
光纤(F.O.)针	20 10 xxx 421x	20 10 xxx 422x

### 同轴电缆 (第2组)

电线	外壳 ∅	内部电线 ∅	衰减至db/100 m于		
	mm	mm	100 MHz	200 MHz	800 MHz
<b>50 Ω</b>					
RG 174 / U	2.5	0.48			84
RG 188 A / U	2.6	0.54	29	40	
RG 316 / U	2.5	0.54		40	
<b>75 Ω</b>					
RG 179 B / U	2.55	0.3		41	
RG 187 A / U	2.7	0.3		41	

## 技术参数

规格 DIN EN 60 664-1  
DIN EN 61 984

认证

### 连接体

针数 4  
绝缘阻抗  $\geq 10^{10} \Omega$   
材料 聚碳酸酯  
温度范围 -40 °C ... +125 °C  
可燃性按照UL 94 V 0  
机械寿命  
- 插拔次数  $\geq 500$

### 针

同轴插针  
材料 铜合金  
表面  
- 镀金 性能水平 2  
电阻抗 50 Ω / 75 Ω  
接触电阻  
- 内部电线  $\leq 10 \text{ m}\Omega$   
- 外部导体  $\leq 3 \text{ m}\Omega$   
额定电流 1.5 A  
额定电压 50 V

光纤(F.O.)针  
纤维类别 玻璃纤维 (GI)  
衰减  $< 1.5 \text{ dB}$

光纤(F.O.)针  
纤维类别 塑料光纤 (POF)  
衰减  $< 2.5 \text{ dB}$

## 安装说明

### 剥线描述

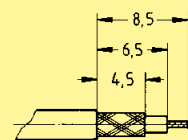

### 组装说明

用于同轴插针

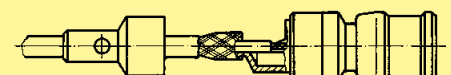

压接管

焊接

焊接温度  
焊接时间

大约 300 °C  
大约 2 s

由于母插芯靠顶端的进口设计，在拽出插针之前必须先把上插芯塑料件用螺丝刀 (7 mm) 移除。否则会破坏模块。

针数

# 4

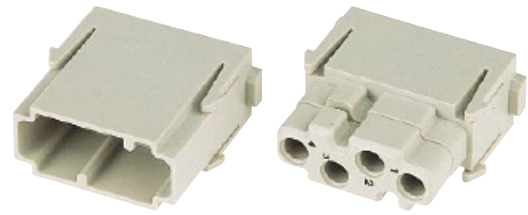

名称	订货号		图纸	尺寸 (mm)
	公插芯 (M)	母插芯 (F)		
多针模块 按照 DIN 41 626 独立订购针	<b>09 14 004 4501</b>	<b>09 14 004 4512</b>	<p>接线侧针排列视图</p>	

Han  
Modular

名称	电阻抗	订货号	图纸	尺寸 (mm)
同轴插针 按照 DIN 41 626* 焊接 / 压接针		09 14 000 6211 09 14 000 6221	09 14 000 6111 09 14 000 6121	<p>用于电线类型 2 软线</p>
光纤(F.O.)针 按照 DIN 41 626 适用 SI 光纤 (HCS®) 200/230 μm		20 10 230 4211	20 10 230 4221	
适用 GI 光纤 50/125 μm or 62.5/125 μm 陶瓷套管		20 10 125 4212	20 10 125 4222	
用于 1mm 塑料纤维		20 10 001 4211	20 10 001 4221	

必须使用导向销(参考第40章)。

粗体项目备有存货

06  
87

## 特点

- 根据D-Sub (DIN 41 652)适用于同轴插针
- 必需使用(公和母)导向销(参考第40章)。

### 插针排列

根据以下矩阵

针	公插芯 (M) 09 14 004 4501	母插芯 (F) 09 14 004 4513
同轴插针	09 14 000 62xx	09 14 000 61xx
同轴插针	09 69 28x 5xxx	09 69 18x 5xxx

## 技术参数

规格 DIN EN 60 664-1  
DIN EN 61 984

认证 

### 连接体

针数 4  
绝缘阻抗  $\geq 10^{10} \Omega$   
材料 聚碳酸酯  
温度范围  $-40^\circ\text{C} \dots +125^\circ\text{C}$   
可燃性按照UL 94 V 0  
机械寿命  
- 插拔次数  $\geq 500$

### 针

同轴插针  
材料 铜合金  
表面  
- 镀金 性能水平 2, S4  
电阻抗  $50 \Omega / 75 \Omega$   
接触电阻  
- 内部电线  $\leq 10 \text{ m}\Omega$   
- 外部导体  $\leq 3 \text{ m}\Omega$   
额定电流 1.5 A  
额定电压 50 V

针数

# 4

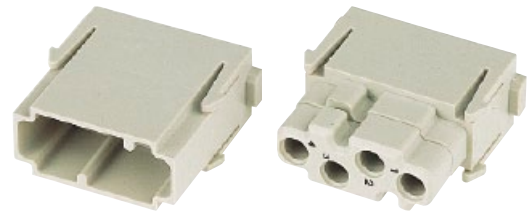

名称	订货号		图纸	尺寸 (mm)
	公插芯 (M)	母插芯 (F)		
多针模块 根据D-Sub 独立订购针	09 14 004 4501	09 14 004 4513*	<p>接线侧针排列视图</p>	

Han  
Modular

名称	电阻抗	订货号	图纸	尺寸 (mm)
同轴插针 根据D-Sub 性能水平2 焊接 / 焊接针		09 14 000 6215      09 14 000 6115		RG 58
焊接 / 压接针 性能水平 S4		09 69 281 5140      09 69 181 5140 09 69 281 5141      09 69 181 5141 09 69 281 5143      09 69 181 5143 09 69 281 5230      09 69 181 5230		RG 174 U, 188 AU, 316 U RG 178 BU, 196 AU, 404 U RG 58 CU, 141 AU RG 179 BU, 187 AU
压接 / 压接接线 性能水平 S4		09 69 282 5140      09 69 182 5140 09 69 282 5230      09 69 182 5230		RG 174 U, 188 AU, 316 U RG 179 BU, 187 AU

\* 由于母插芯靠顶端的进口设计，在拽出插针之前必须先把上插芯塑料件用螺丝刀 (7 mm) 移除。否则会破坏模块。

粗体项目备有存货

## 特点

- 用于传送清洁干燥的压缩气体
- 母针，带 / 不带止阀
- 可从已安装的气动针上拆下软管

### 关闭原理:

在分开位置集成到母气动针的弹簧工作，因此阀内O型圈密闭气路。在配合状态下，设定的插入深度达到后，公气动针压到阀头，使其后退，消除弹簧的张力，从而打开气路。

在连接气动模块时必须使用导向销。

此外，当仅使用气动模块时，导向销还保证编码功能。

## 技术参数

认证

UL, CE

### 连接体 \*

针数	2
颜色	蓝色
材料	聚碳酸酯
温度范围	-40 °C ... +80 °C
可燃性按照UL 94	V 0
机械寿命	
- 插拔次数	≥ 500

### 针

材料	聚甲醛
颜色	黑色
导管接线	
- 内径 (ID)	6.0 mm / 1/4"
工作压力	不超过 8 bar / 116 psi

### 密封圈

材料	丁腈橡胶
----	------

### 闭锁阀

材料	聚丙烯
----	-----

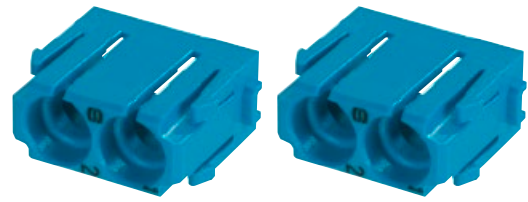

针数

# 2

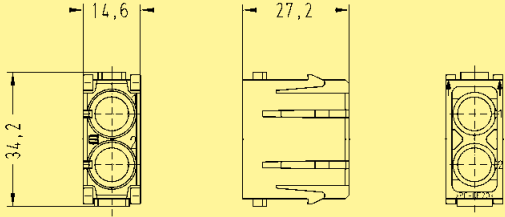

名称	订货号		图纸	尺寸 (mm)
	公插芯 (M)	母插芯 (F)		
用于 6mm 独立订购针  	<b>09 14 002 4501*</b>	<b>09 14 002 4501*</b>	 <p>接线侧针排列视图</p>	

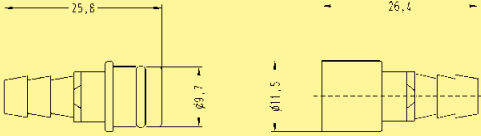
Han Modular

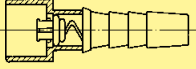
名称	ID (mm)	订货号		图纸	尺寸 (mm)
		公针	母针		
气动针 不带止阀 用于软管 内径 (ID)  	6.0	<b>09 14 000 6174</b>	<b>09 14 000 6274</b>	 <p>公针                      母针</p>	
气动针 带止阀 用于软管 内径 (ID)  	6.0		<b>09 14 000 6279</b>	 <p>母针带止阀于关闭位置</p>	

\* 必须使用导向销(参考第40章)。

粗体项目备有存货

## 特点

- 用于传送清洁干燥的压缩气体
- 母针，带 / 不带止阀
- 可从已安装的气动针上拆下软管

### 关闭原理:

在分开位置集成到母气动针的弹簧工作，因此阀内O型圈密闭气路。在配合状态下，设定的插入深度达到后，公气动针压到阀头，使其后退，消除弹簧的张力，从而打开气路。

在连接气动模块时必须使用导向销。

此外，当仅使用气动模块时，导向销还保证编码功能。

## 技术参数

认证

UL, CE

### 连接体 \*

针数	3
颜色	蓝色
材料	聚碳酸酯
温度范围	-40 °C ... +80 °C
可燃性按照UL 94	V 0
机械寿命	
- 插拔次数	≥ 500

### 针

材料	聚甲醛
颜色	黑色
导管接线	
- 内径 (ID)	1.6 mm / 1/16"
	3.0 mm
	4.0 mm / 1/8"
工作压力	不超过 8 bar / 116 psi

### 密封圈

材料	丁腈橡胶
----	------

### 闭锁阀

材料	聚丙烯
----	-----

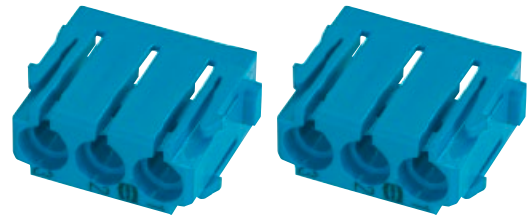

针数

# 2

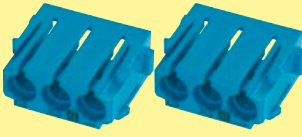
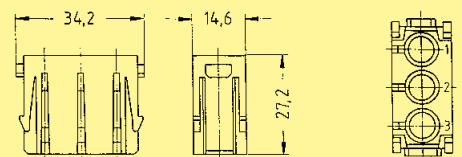

名称	订货号		图纸	尺寸 (mm)
	公插芯 (M)	母插芯 (F)		
用于 1.6; 3; 4 mm 订购针 另外 	<b>09 14 003 4501*</b>	<b>09 14 003 4501*</b>	 <p>接线侧针排列视图</p>	

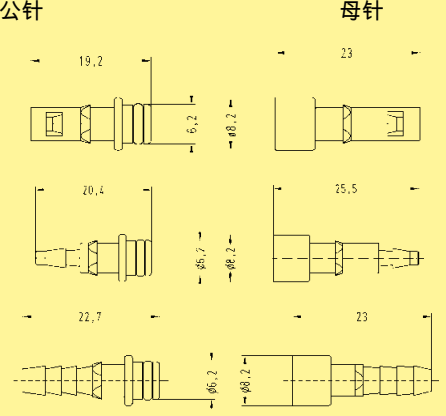
Han Modular

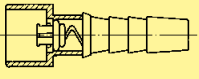
名称	ID (mm)	订货号		图纸	尺寸 (mm)
		公针	母针		
气动针 不带止阀 用于软管 内径 (ID) 	1.6 3.0 4.0	09 14 000 6151 09 14 000 6152 09 14 000 6153	09 14 000 6251 09 14 000 6252 09 14 000 6253		
气动针 带止阀 用于软管 内径 (ID) 	1.6 3.0 4.0		09 14 000 6256 09 14 000 6257 09 14 000 6258	 <p>母针带止阀于关闭位置</p>	

\* 必须使用导向销(参考第40章)。

粗体项目备有存货



## 特点

- 适用于HARTING SC插针
- 用于GI-光纤 50 - 62.5 / 125 $\mu$ m
- 建议使用导向销(参考第40章)。

## 技术参数

### 连接体

针数	4
插入损耗	< 0.5 dB
材料	聚碳酸酯
温度范围	-40 °C ... +85 °C
可燃性按照UL 94	V 0
机械寿命	
- 插拔次数	$\geq 500$

## 安装说明

### 公插芯 (09 14 004 4701)

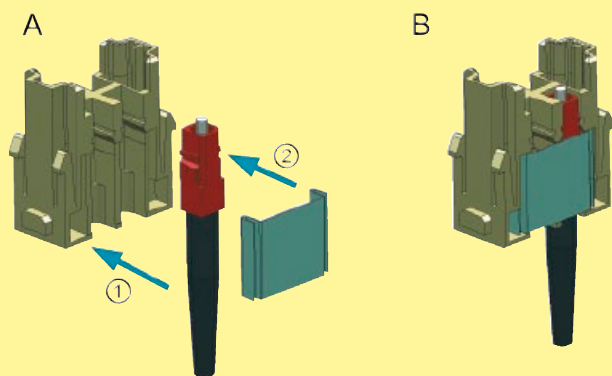

#### A 装配SC针

- 将SC插针从侧面压入对应插芯 (1)
- 将固定板从侧面把插针一并压入 (2)

#### B SC插针固定于模块上

### 母插芯 (09 14 004 4711)

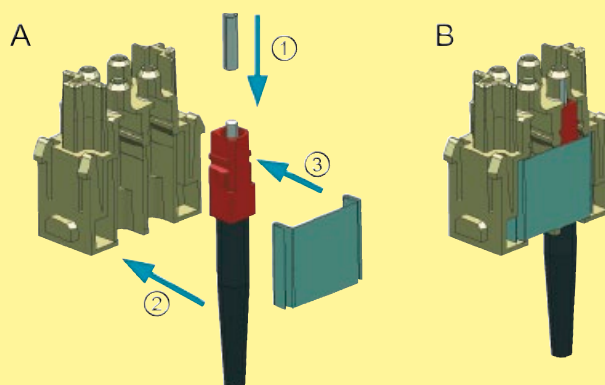

#### A 装配SC针



- 将中心套管(含在包装内)推入SC针上 (1)
- 将SC插针从侧面压入对应插芯 (2)
- 将固定板从侧面把插针一并压入 (3)

#### B SC插针固定于模块上

针数

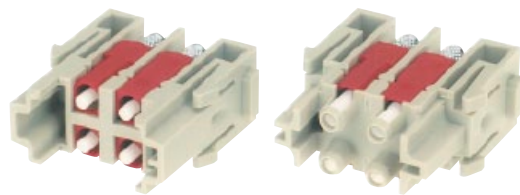
# 4

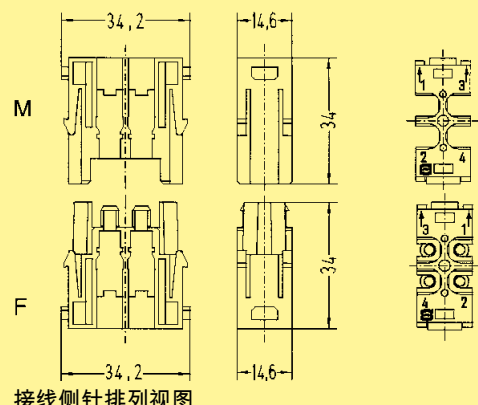

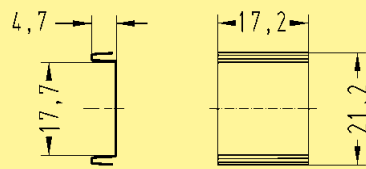
名称	订货号		图纸	尺寸 (mm)
	公插芯 (M)	母插芯 (F)		
SC 模块 订购针 另外 	09 14 004 4701	09 14 004 4711*	 <p>接线侧针排列视图</p>	
固定板 	09 14 000 9965	09 14 000 9965		

Han Modular

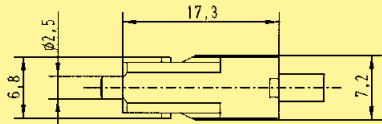
名称	订货号		图纸	尺寸 (mm)
	公针	母针		
SC针 适用 GI 光纤 50/125 μm or 62.5/125 μm 陶瓷套管 	20 10 125 5211	20 10 125 5211		
适用 SI 光纤 (HCS®) 200/230 μm	20 10 230 5211	20 10 230 5211		
快速安装技术 适用于 1 mm 塑料光纤	20 10 001 5217	20 10 001 5217		
压接技术 适用于 1 mm 塑料光纤	20 10 001 5211	20 10 001 5211		

\* 中心套管安装在母插芯上送货包括4个套管

粗体项目备有存货

## 特点

- 信号预处理和转换到连接器
- 独立结合输入输出的模块用于光信号预处理。
- 最小的尺寸集成在Han® 工业连接器(Han-Modular® and Han-Snap®)
- 在开关柜里，通过消减端子和界面模块的数量得到经济的空间

## 技术参数

### 电源供应

(结合输出输入模块)

供应电压	24 V (-10 % ... +25 %)
电流消耗	< 0.08 A
电源消耗	< 2 W
总传输误差	< 0.2 %

Han  
Modular

## 一般描述

Han-Elisa® 模块在连接器里是一个灵活的 I/O 系统

模块的输入输出用于1或2通道，可用于各种组合，灵活的用于光信号预处理。在模块产品系列中可用于电流/电压转换，温度，延时和计时器。

由于小尺寸，模块可以集成到Han-Modular® 和 Han-Snap® 系统。信号预处理和转换集成到连接器从而减少端子和界面模块的安装空间。因而开关柜可以做的更小。

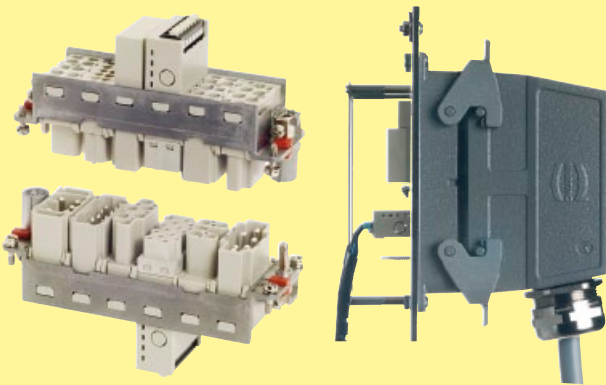

## 产品矩阵和可能的组合

输入模块 (公头)	输出模块 (母头)	继电器信号针  不同版本	光耦合器  不同版本	输出 电流 4 ... 20 mA  电气隔离	输出 电压 0 ... 10 V  电气隔离
计时		○	○		
连接 1:1		○	○		
温度 Pt100 不同温度范围				●	●
温度 热元件 J, K类别 不同温度范围				○	○
输入 电流 4 ... 20 mA				○	○
输入 电压 0 ... 10 V				○	○

○ = 根据要求

● = 可获得

## 特点

- 最小的尺寸集成在Han® 工业连接器(Han-Modular® and Han-Snap®)
- 在开关柜里，通过消减端子和界面模块的数量得到经济的空间
- 用于信号输入的公模块

## 技术参数

### 连接体

传感器	Pt100按照IEC 751
接线技术	2-, 3-, 4接线技术
传感器输入电流	0.8 mA, 持续
导体电阻, 最大值 可允许的	10 Ω 每个导体
最小度量范围	100 °C
断路侦测	集成

材料	聚碳酸酯 / LCP
接线方式	笼式弹片接线
- mm <sup>2</sup>	0.14 ... 1.5 mm <sup>2</sup>
- AWG	26 ... 16

电源诊断	LED绿色
------	-------

### 温度范围

工作温度	-20 °C ... +65 °C
储藏温度	-40 °C ... +85 °C



## Pt100输入模块

名称	订货号 公插芯 (M)	图纸	尺寸 (mm)
温度模块 Pt100			
度量范围	0 ... 100 °C	<b>20 75 108 1101</b>	
	0 ... 200 °C	<b>20 75 108 1103</b>	
按要求提供额外度量范围			

Han  
Modular

## 特点

- 最小的尺寸集成在Han® 工业连接器(Han-Modular®和Han-Snap®)
- 在开关柜里，通过消减端子和界面模块的数量得到经济的空间
- 用于信号输入的母模块

## 技术参数

### 连接体

供应电压	24 V (-10 % ... +25 %)
负荷 I <sub>输出</sub>	< 500 Ω
负荷 U <sub>输出</sub>	≥ 10 kΩ
残余波	< 20 mV (500 Ω)
阶跃响应 (0 ... 99 %)	< 30 ms

### 材料

接线方式	聚碳酸酯 / LCP
- mm <sup>2</sup>	笼式弹片接线
- AWG	0.14 ... 1.5 mm <sup>2</sup>
	26 ... 16

### 电源诊断

LED绿色

### 温度范围

工作温度	-20 °C ... +65 °C
储藏温度	-40 °C ... +125 °C



## 输出模块

名称	订货号 母插芯 (F)	图纸	尺寸 (mm)
<p>输出模块, 电流 3路隔离放大器;电隔离</p> <p>输出信号 4 ... 20 mA</p> <p>按要求提供额外输出信号范围</p>	<b>20 75 104 2201</b>		
<p>输出模块, 电压 3路隔离放大器;电隔离</p> <p>输出信号 0 ... 10 V</p> <p>按要求提供额外输出信号范围</p>	<b>20 75 105 2201</b>		

Han  
Modular

06  
101

粗体项目备有存货



## 特点

- 通过一种识别，工具（例如压机）可以编码。
- I<sup>2</sup>C 总线 EEPROM 作为存储媒介
- 通过转换数字 I/Os，实现与PLC通信
- 通过众所周知的Han插针，实现PLC的物理连接
- 通过Han工业连接器，将ID模块组装到设备上

## 技术参数

连接体	
供应电压	24 V
电气连接器, 24 V	通过数字I/O设备 Han E®模块 (页 06.30)
储存容量	最大值 128 Byte
材料	聚碳酸酯
工作温度	0 °C ... +70 °C
储藏温度	0 °C ... +85 °C
推荐的最大长度 I/O装置之间 和ID模块	100 m *

Han  
Modular

## 一般描述

HARTING连接器识别模块（ID模块）适用于存储数据和连接器编码。其集成在Han-Modular 标准E模块上。此种模块用于连接PLC的24V数字I/O设备。两位数字输入用于探测模块连接和数据输入。两位数据输出用于数据输出和系统时钟。并且ID模块连接到24V和地。按照 I<sup>2</sup>C 总线标准，通信通过24V电压进行。总计的存储容量是 128 Byte, 诸如用于存储产品号识别模块。也可以存储设备元件的初始参数或运行数据

典型的数据结构显示于下表：

16	15	14	13	12	11	10	9	8	7	6	5	4	3	2	1
检验总计		工具运行时间				单元的初始参数。				单位订货号					

ID模块用于模块化设备和生产线。ID模块一个巨大的优势是分散式存储诸如运行数据。改变存储位置时会保护设备免于损害。从设备维护来讲也可以分散而降低维护时间。



## 输入模块

名称	订货号 公插芯 (M)	图纸	尺寸 (mm)
电子识别模块	20 70 001 1001		





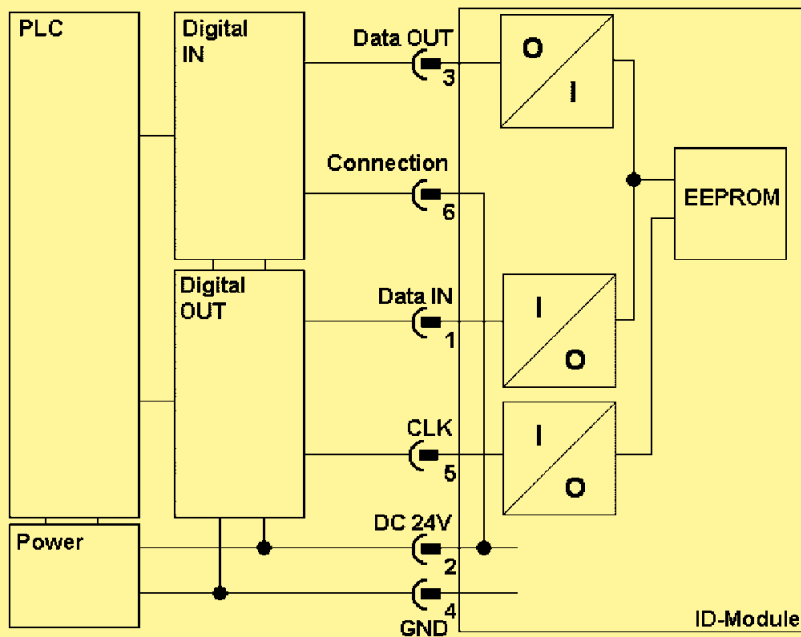

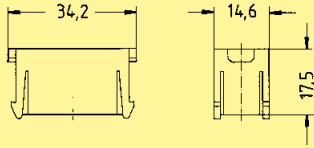

Han  
Modular

## 模块图 / 布线图

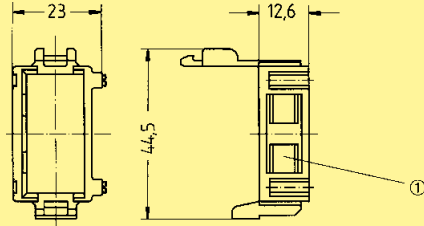

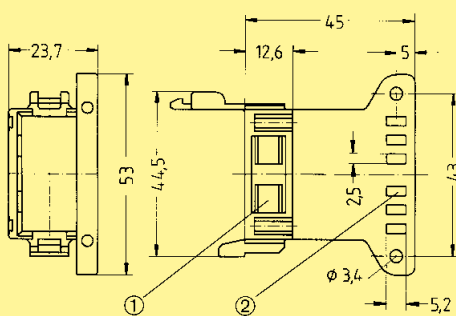
### 连接意义

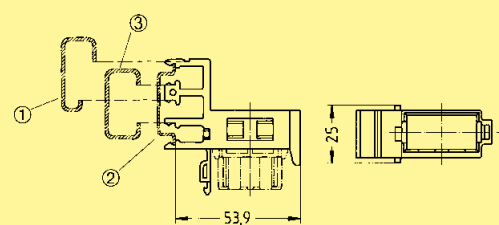
针编号	名字	意义/功能
1	数据 IN	从PLC输入用于数据和控制信号
2	DC 24 V	ID模块的电源连接
3	数据 OUT	从PLC输出用于数据信号
4	GND	接地
5	CLK	同步系统时钟
6	连接	ID模块连接探测输出

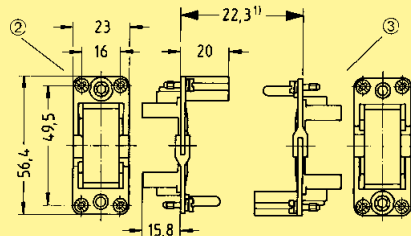
名称	订货号	图纸	尺寸 (mm)
Han-Modular®空模块 用于填充框架上空白模块位  	09 14 000 9950		
模块紧固件不带应力消除 *  	09 14 000 0311		
供货范围包括1个模块紧固件  模块紧固件带应力消除 *  	09 14 000 0312		1 标识条的插槽  2 用于最宽5 mm 线扎
适用于导轨的模块紧固件(在标准导轨上) *  	09 14 000 0313		1 G-导轨 DIN EN 60 715-G32 2 导轨 DIN EN 60 715-35 x 7.5 1 mm 厚或者 -35 x 15 1.5 mm 厚 3 C-导轨 DIN EN 60 715-C30
1 模块用框架  	09 14 000 0304		1 电气针和光纤针最大间距为24毫米，气动针最大距离为23.5毫米 2 上壳 3 底座

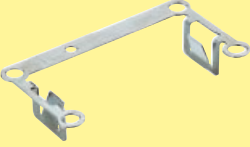
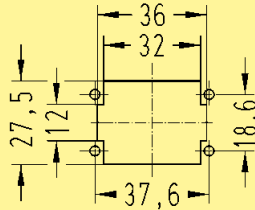
名称	订货号	图纸	尺寸 (mm)
用于Han-Modular® Compact的固定卡 	<b>09 14 000 9947</b>	 <p>1 面板开孔</p>	

Han  
Modular

06  
105

\* 适用于单模块：Han® C Crimp, Han® C Axial, Han E® Crimp, Han EE®, Han E® Protected, Han DD® Crimp, Han® High Density, Han® D-Sub, Han® USB, Han® Firewire, Han® Multi Contact和Han® SC

粗体项目备有存货

Han  
Modular

内容

页

技术参数 Staf® .....	<b>09.02</b>
Staf® 6 .....	<b>09.03</b>
Staf® 14 .....	<b>09.04</b>
Staf® 20 .....	<b>09.05</b>
Staf® 40 .....	<b>09.06</b>

## 特点

- 耦合连接器的上壳和底座的防护等级根据 IP 44

### 电流承载能力

连接器电流承载能力受接触件材料的热负荷能力限制，包括连接和绝缘零件。因此降额曲线在不超过允许的最高温度下，有限显示电流均匀持续地（非点式的）通过每个连接器的接点。测量和测试技术依照DIN EN 60 512-5

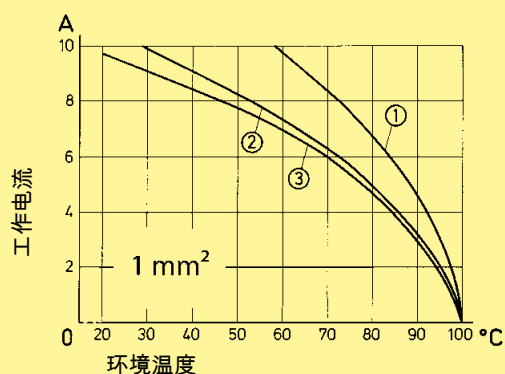

- ① Staf® 6
- ② Staf® 14
- ③ Staf® 20

## 特点

规格	DIN EN 60 664-1 DIN EN 61 984
认证	

### 插芯

针数	6, 14, 20, 40 (2x20)
电气参数 按照EN 61 984	
额定电流	10
额定电压	~ 25 V / - 60 V
额定电压 按照UL/CSA	50 V
绝缘阻抗	≥ 10 <sup>10</sup> Ω
材料	聚酰胺
温度范围	-40 °C ... +100 °C
可燃性按照UL 94	HB
机械寿命 - 插拔次数	≥ 500

### 针

材料	铜合金
表面	
- 镀银	3 μm银
接触电阻	≤ 2
螺栓接线	
- 线规 (截面积) <sup>1)</sup>	1.5 mm <sup>2</sup>
- AWG	16
- 拧紧力矩/检测力矩	0.25 Nm
焊接连接	
- 线规 (截面积) <sup>1)</sup>	2.5 mm <sup>2</sup>
- AWG	14
按照规定如果线没有保护，在夹紧时线头上应该由冷压头（参照“螺栓连接”，第00章）	

### 上壳/底座

参照第30 / 31章

### 附件

电缆夹	第40章
上壳/底座编码	第40章
标签按照CSA-认证	第40章
用于测试连接器的安装板	第40章

<sup>1)</sup> 几何的线规(截面积)

针数  
**6**

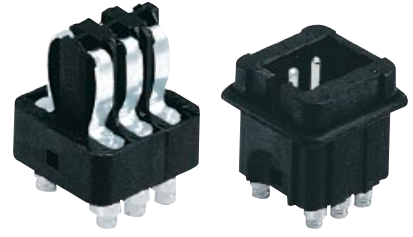

名称	产品系列	订货号		图纸	尺寸 (mm)
		母插芯 (F)	公插芯 (M)		
螺栓接线 	Staf®	09 70 006 2813	09 70 006 2616	接线侧针排列视图(从终端面) 	
焊接接线 	Staf®	09 70 006 2812	09 70 006 2615	接线侧针排列视图(从终端面)   安装示范 	

Staf

09  
03

粗体项目备有存货





针数

14

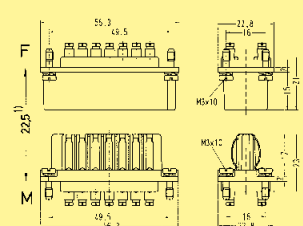
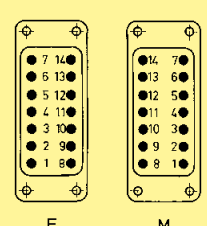

Staf

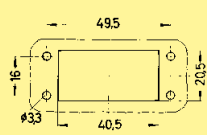
名称	产品系列	订货号		图纸	尺寸 (mm)
		母插芯 (F)	公插芯 (M)		
螺栓接线 	Staf®	09 70 014 2811	09 70 014 2614	 <p>1) 接针距离最多24 mm</p> <p>接线侧针排列视图(从终端面)</p> 	
焊接接线 	Staf®	09 70 014 2810	09 70 014 2613	<p>用于安装插芯的面板开口 直接安装而不需要上壳或底座</p> 	



09  
04

粗体项目备有存货

针数

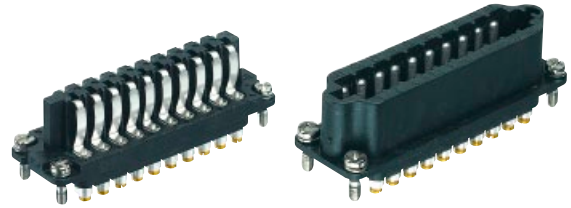
20

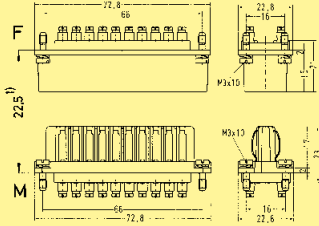
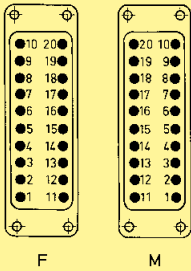

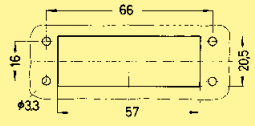
名称	产品系列	订货号		图纸	尺寸 (mm)
		母插芯 (F)	公插芯 (M)		
螺栓接线 	Staf®	09 70 020 2817	09 70 020 2622	 <p>1) 接针距离最多24 mm</p> <p>接线侧针排列视图(从终端面)</p> 	
焊接接线 	Staf®	09 70 020 2816	09 70 020 2621	<p>用于安装插芯的面板开口 直接安装而不需要上壳或底座</p> 	

Staf

09  
05



粗体项目备有存货

针数

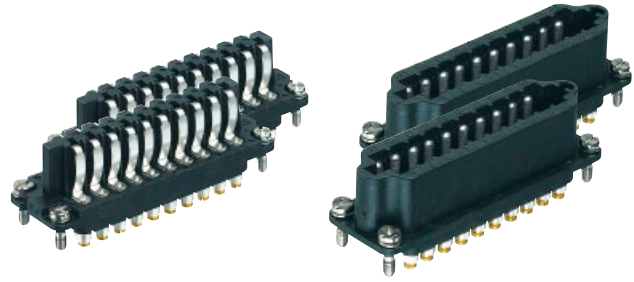
40

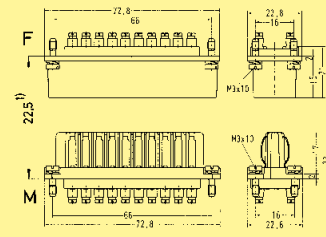
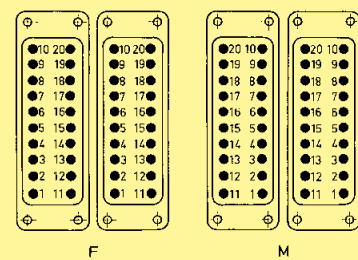

Staf

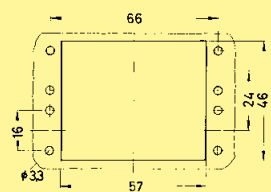
名称	产品系列	订货号		图纸	尺寸 (mm)
		母插芯 (F)	公插芯 (M)		
<b>螺栓接线</b>  	Staf®  1-20 1-20	<b>09 70 020 2817</b> <b>09 70 020 2817</b>	<b>09 70 020 2622</b> <b>09 70 020 2622</b>	 <p>1) 接针距离最多24 mm</p> <p>接线侧针排列视图(从终端面)</p> 	
<b>焊接接线</b>  	Staf®  1-20 1-20	<b>09 70 020 2816</b> <b>09 70 020 2816</b>	<b>09 70 020 2621</b> <b>09 70 020 2621</b>	<p>用于安装插芯的面板开口 直接安装而不需要上壳或底座</p> 	

## 内容

页

技术参数 R 15 .....	<b>10.02</b>
插芯 R 15 .....	<b>10.03</b>
上壳/底座 R 15 .....	<b>10.04</b>

## 特点

### 安装示范

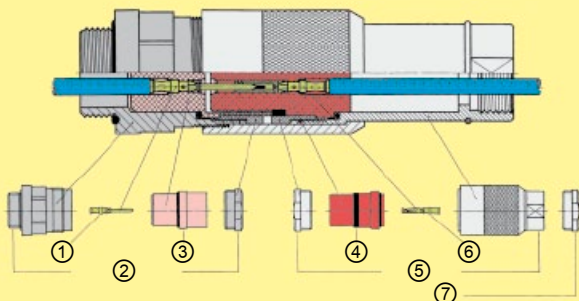

- ① 公针
- ② 螺栓固定底座
- ③ 公插芯 (M)
- ④ 母插芯 (F)
- ⑤ 上壳
- ⑥ 母针
- ⑦ 电缆密封件

### 电流承载能力

连接器电流承载能力受接触件材料的热负荷能力限制，包括连接和绝缘零件。因此降额曲线在不超过允许的最高温度下，有限显示电流均匀持续地（非点式的）通过每个连接器的接点。测量和测试技术依照DIN EN 60 512-5

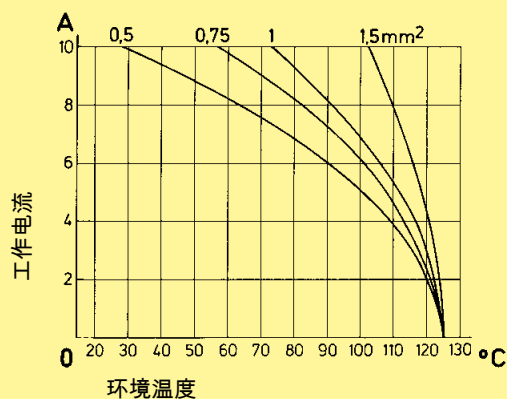

## 技术参数

规格	DIN EN 60 664-1 DIN EN 61 984
认证	
插芯	
针数	7 + PE
电气参数 按照EN 61 984	<b>10 A 250 V 4 kV 3</b>
额定电流	10 A
额定电压	250 V
额定脉冲电压	4 kV
污染等级	3
额定电压 按照UL/CSA	600 V
绝缘阻抗	$\geq 10^{10} \Omega$
材料	聚酰胺
温度范围	-40 °C ... +125 °C
可燃性按照UL 94	HB
机械寿命 - 插拔次数	$\geq 500$
针	
材料	铜合金
表面	- 镀银 - 镀金
	3 $\mu\text{m}$ 银 3 $\mu\text{m}$ 镍外层覆盖2 $\mu\text{m}$ 金
接触电阻	$\leq 3 \text{ m}\Omega$
压接	
- 线规 (截面积) <sup>1)</sup>	0.14 ... 2.5 mm <sup>2</sup>
- AWG	26 ... 14
上壳/底座	
材料	聚碳酸酯 压铸铝 压铸锌
上壳/底座密封	NBR
温度范围	-40 °C ... +125 °C
防护等级 按照 DIN 40 050 用于耦合连接器	IP 65
附件	
压线工具	第99章
电缆夹	第40章
标签按照CSA-认证	第40章

<sup>1)</sup> 几何的线规(截面积)

针数

7 +



名称	产品系列	订货号		图纸	尺寸 (mm)																												
		公插芯(M)	母插芯(F)																														
<b>压接</b> 插芯 适用于塑料上壳/底座 订购针另外	R 15	09 15 007 3001	09 15 007 3101	接线侧针排列视图(从终端面) 公插芯 (M)  母插芯 (F) 																													
插芯 用于金属上壳/底座 订购针另外	R 15	09 15 007 3021	09 15 007 3121																														
名称	线规 (截面积) (mm <sup>2</sup> )	订货号		图纸	尺寸 (mm)																												
名称		公针	母针																														
<b>压针</b>  镀银   镀金 	0.14-0.37 0.5 0.75 1 1.5 2.5  0.14-0.37 0.5 0.75 1 1.5 2.5	09 15 000 6104 09 15 000 6103 09 15 000 6105 09 15 000 6102 09 15 000 6101 09 15 000 6106	09 15 000 6204 09 15 000 6203 09 15 000 6205 09 15 000 6202 09 15 000 6201 09 15 000 6206	 <table border="1"> <thead> <tr> <th colspan="2">线规 (截面积)</th> <th>∅</th> <th>剥线长度</th> </tr> </thead> <tbody> <tr> <td>0.14-0.37 mm<sup>2</sup></td> <td>AWG 26-22</td> <td>0.9 mm</td> <td>8 mm</td> </tr> <tr> <td>0.5 mm<sup>2</sup></td> <td>AWG 20</td> <td>1.1 mm</td> <td>8 mm</td> </tr> <tr> <td>0.75 mm<sup>2</sup></td> <td>AWG 18</td> <td>1.3 mm</td> <td>8 mm</td> </tr> <tr> <td>1 mm<sup>2</sup></td> <td>AWG 18</td> <td>1.45 mm</td> <td>8 mm</td> </tr> <tr> <td>1.5 mm<sup>2</sup></td> <td>AWG 16</td> <td>1.75 mm</td> <td>8 mm</td> </tr> <tr> <td>2.5 mm<sup>2</sup></td> <td>AWG 14</td> <td>2.25 mm</td> <td>6 mm</td> </tr> </tbody> </table>	线规 (截面积)		∅	剥线长度	0.14-0.37 mm <sup>2</sup>	AWG 26-22	0.9 mm	8 mm	0.5 mm <sup>2</sup>	AWG 20	1.1 mm	8 mm	0.75 mm <sup>2</sup>	AWG 18	1.3 mm	8 mm	1 mm <sup>2</sup>	AWG 18	1.45 mm	8 mm	1.5 mm <sup>2</sup>	AWG 16	1.75 mm	8 mm	2.5 mm <sup>2</sup>	AWG 14	2.25 mm	6 mm	
线规 (截面积)		∅	剥线长度																														
0.14-0.37 mm <sup>2</sup>	AWG 26-22	0.9 mm	8 mm																														
0.5 mm <sup>2</sup>	AWG 20	1.1 mm	8 mm																														
0.75 mm <sup>2</sup>	AWG 18	1.3 mm	8 mm																														
1 mm <sup>2</sup>	AWG 18	1.45 mm	8 mm																														
1.5 mm <sup>2</sup>	AWG 16	1.75 mm	8 mm																														
2.5 mm <sup>2</sup>	AWG 14	2.25 mm	6 mm																														
<b>光纤(F.O.)针</b> 用于1 mm 塑料纤维 		20 10 001 3211	20 10 001 3221																														

R 15

10  
03

粗体项目备有存货

名称	订货号		图纸	尺寸 (mm)						
	热塑性塑料	金属								
上壳	09 15 000 0401 19 15 000 0401		Pg 11 M16							
		09 15 000 0421	Pg 11	 <table border="1" data-bbox="1209 654 1439 719"> <tr> <td></td> <td>M</td> <td>Pg</td> </tr> <tr> <td>a</td> <td>16</td> <td>11</td> </tr> </table>		M	Pg	a	16	11
	M	Pg								
a	16	11								
名称	订货号		图纸	尺寸 (mm)						
热塑性塑料	金属									
不封底固定底座	09 15 000 0301									
R 15 螺栓固定底座	09 15 000 0101	09 15 000 0121								
带角度的底座	09 15 000 0102	09 15 000 0122								
螺栓固定盖	09 15 000 5401									
安装示范										
R 15 螺栓固定的插芯 (替代型号)	09 15 000 9905	09 15 000 9921								

粗体项目备有存货

内容	页
特点 Han-Snap® .....	11.02
产品种类 Han-Snap® .....	11.03
产品描述 .....	11.04
锁扣组件无/有应力消除和面板安装件 .....	11.06
面板安装 .....	11.08
插芯固定件无/有载物架组件 .....	11.12
塑料上壳 .....	11.16
附件 .....	11.18



**注意:**

安装于Han-Snap®组件的连接器和没有相关标准的手指保护措施。因此，预防触电的保护必须由安装者自行提供。

- Han-Snap®系统是十分理想的当用在封闭的电气运行环境下。  
可以在房间、电柜或接线盒。
- Han-Snap®零件是创新设计，具有以下特点与优点：
  - 降低物料及组装成本;
  - 快速简易安装;
  - 可以预装Han连接器;
  - 安全与稳固的Han连接器安装
  - 可频繁使用锁扣系统 (可使用数千次)。
- Han-Snap®组件可用于以下系列的标准插芯与端子连接器(下列名为Han B 系列)
  - Han D®, 40和64针
  - Han DD®
  - Han E®
  - Han® EE
  - Han® ES
  - Han® EEE
  - Han Hv E®
  - Han® Hv ES
  - Han® HsB
  - Han® HsC
  - Han-Com®
  - Han-Modular®
- 使用Han-Snap®适配器，以下标准插芯可使用(下列名为Han A系列):
  - Han D®, 15和25针
  - Han A®, 10和16针
- Han-Snap®组件是为Han连接器安装及安全使用设计的一个机械系统。  
一般情况下，组件是用标准插芯定位螺钉安装到连接器插芯上。  
若需要编码，可以用编码销或导向销及套管代替标准定位螺钉。
- 对于任意连接器，可以用最宽5 mm的扎线带保护线缆消除应力。

图片	Han-Snap® 种类	应用
	锁扣组件	用于任意连接器。
	锁扣组件 带有应力消除	用于任意连接器。
	锁扣组件 带有应力消除 和面板安装件	用于任意公母插芯对接。
	塑料上壳	用于任意连接器。
	插芯固定件 配备载物架元件	用于固定Han连接器在标准轨道上，横向安装。
	插芯固定件	用于固定Han连接器在轨道上，同向安装。
	锁定元件	用于任意连接器和端子连接器的配合，因为端子连接器通过组合固定组件而固定在导轨上。
	面板安装件	用于将固定的连接器，标准插芯或端子连接器安装到面板的固定组件。

### Han-Snap® 在标准导轨

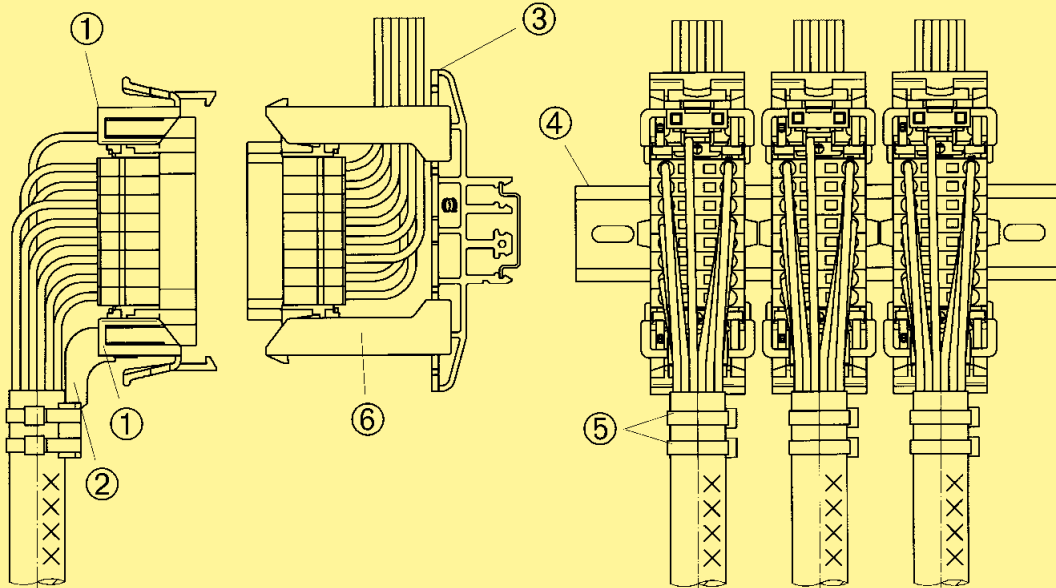

- ① 锁扣组件
- ② 应力消除
- ③ 载物架组件
- ④ 标准导轨
- ⑤ 电缆扎带
- ⑥ 插芯固定件

### Han-Snap® 的面板开孔

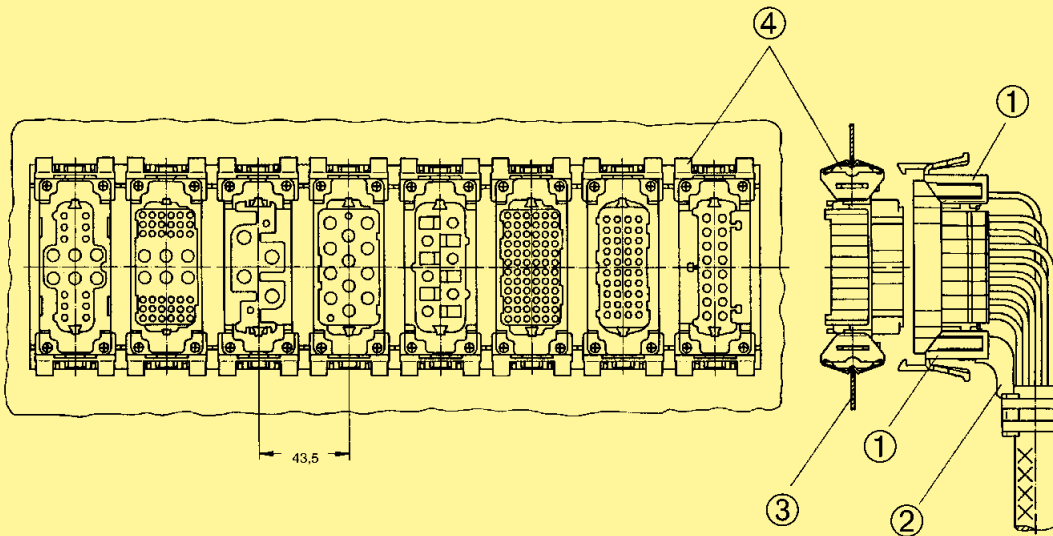

- ① 锁扣组件
- ② 应力消除
- ③ 安装面板 1.3 ... 3 mm厚
- ④ 面板安装件

Han  
Snap

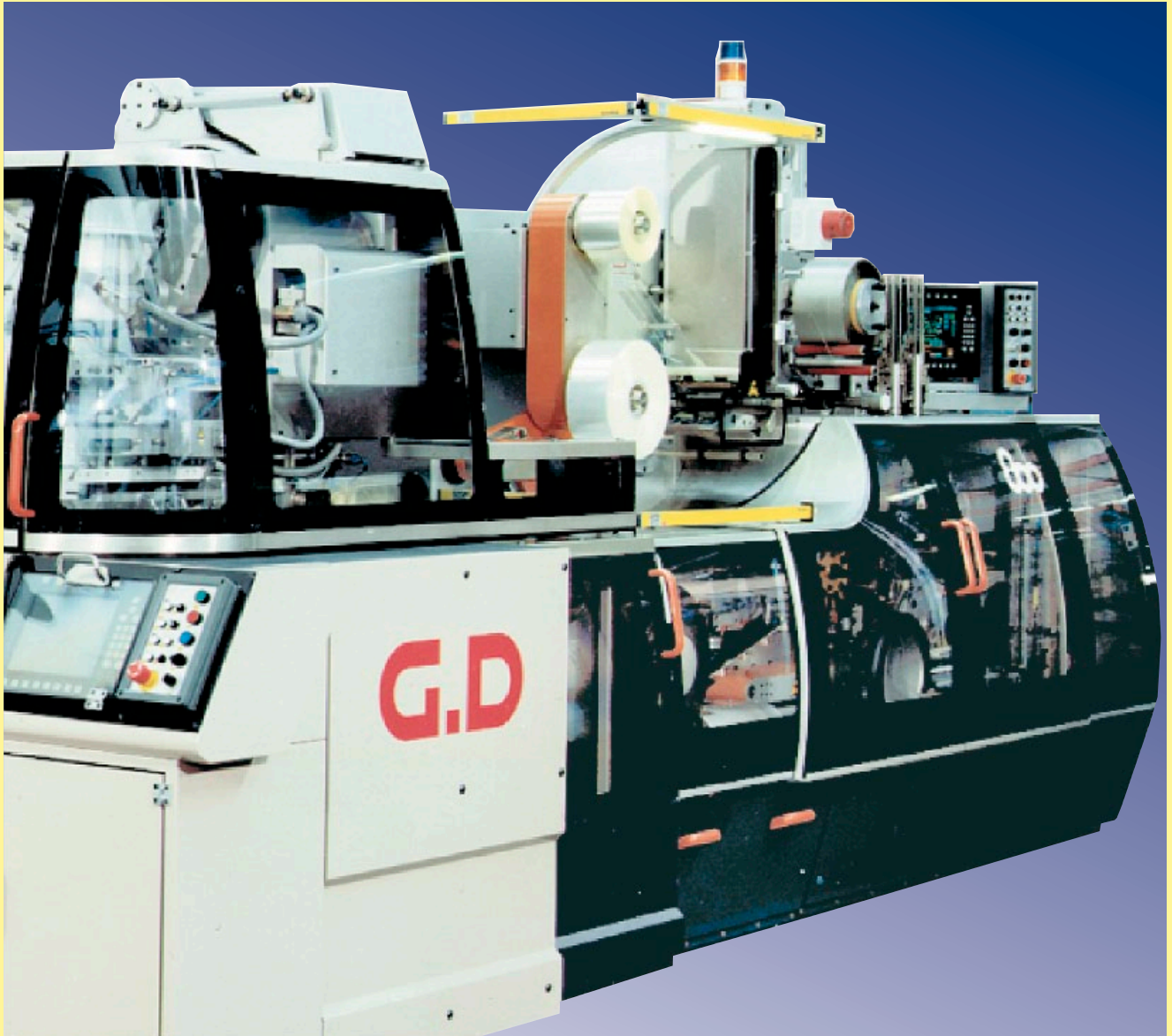

香烟包装机 C 800,  
G. D. S. p. A., Bologna, Italy

## 特点

- 节省空间
- 实用并操作简单
- 降低物料及组装成本
- 用于标准Han® B插芯和端子连接器

插芯通过插芯上的固定螺钉能安装到面板安装件上或锁扣组件上。

高度机械安全固定。

即使轻微过份拧紧螺丝也不会导致功能影响。

另外，可用Han的编码组件（编码销或导向销及导向套）。

请注意：应力消除元件应该安装在锁扣元件末端在接地螺钉的对面。

最多2根5 mm宽的扎线带可以用于消除应力。

9 x 20mm标记条可以安装到每个锁扣元件两端。

7 x 20 mm标记条可以安装在在安装应力消除元件的锁扣元件顶端。

(更多信息参照第11.18页)

## 技术参数



配合件的最小保持力	200 N
- 不带导向	300 N
- 带导向	
IEC 60 068, part 2-6	BN 74018
抗冲击	IEC 60 068, part 2-27 BN 74018
拧紧力矩用于固定螺钉/ 编码元件	0.8 Nm
材料	热塑性塑料铸锌 聚碳酸酯, RAL 7032, 灰色
可燃性按照UL 94	V 0
温度范围	-40 °C ... +125 °C
防护等级依据DIN EN 60 529	
用于耦合连接器	IP 20

## 供货范围

供货范围包括:

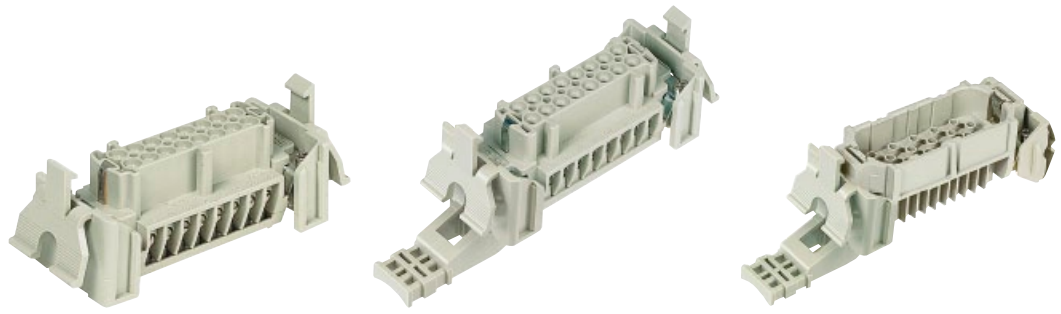
- 09 33 000 9987 2个锁定组件
- 09 33 000 9991 1个带应力消除的锁定组件  
1个锁定组件
- 09 33 000 9990 1个带应力消除的锁定组件  
1个面板安装件

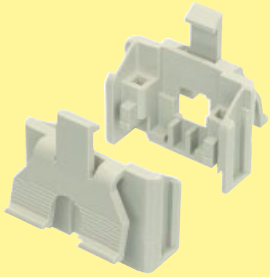
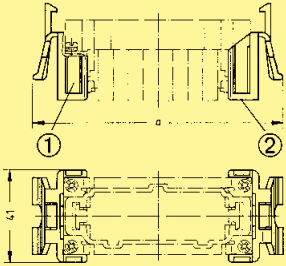

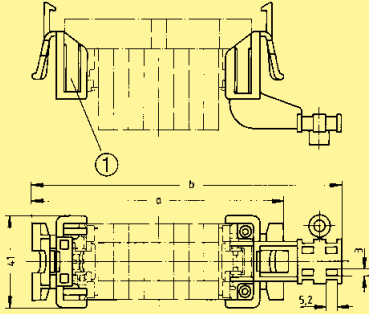
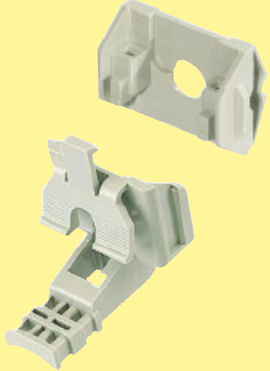
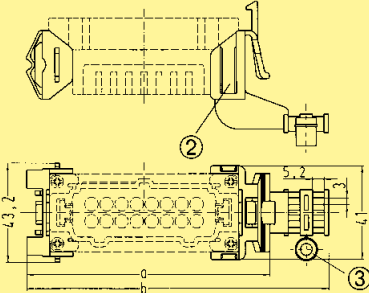
名称	订货号	图纸	尺寸 (mm)															
锁扣组件 	09 33 000 9987																	
锁扣组件 带有应力消除 	09 33 000 9991	 <table border="1" data-bbox="922 1279 1270 1435"> <thead> <tr> <th>尺寸</th> <th>a</th> <th>b</th> </tr> </thead> <tbody> <tr> <td>6 B</td> <td>78.5</td> <td>105</td> </tr> <tr> <td>10 B</td> <td>91.5</td> <td>118</td> </tr> <tr> <td>16 B</td> <td>112</td> <td>138.5</td> </tr> <tr> <td>24 B</td> <td>138.5</td> <td>165</td> </tr> </tbody> </table>	尺寸	a	b	6 B	78.5	105	10 B	91.5	118	16 B	112	138.5	24 B	138.5	165	
尺寸	a	b																
6 B	78.5	105																
10 B	91.5	118																
16 B	112	138.5																
24 B	138.5	165																
锁扣组件 带有应力消除和 面板安装件 	09 33 000 9990	 <table border="1" data-bbox="922 1794 1270 1951"> <thead> <tr> <th>尺寸</th> <th>a</th> <th>b</th> </tr> </thead> <tbody> <tr> <td>6 B</td> <td>75</td> <td>101</td> </tr> <tr> <td>10 B</td> <td>88</td> <td>114</td> </tr> <tr> <td>16 B</td> <td>108.5</td> <td>134.5</td> </tr> <tr> <td>24 B</td> <td>135</td> <td>161</td> </tr> </tbody> </table>	尺寸	a	b	6 B	75	101	10 B	88	114	16 B	108.5	134.5	24 B	135	161	① 7 mm宽的标识条插槽 ② 9 mm宽的标识条插槽 ③ 导向套距离
尺寸	a	b																
6 B	75	101																
10 B	88	114																
16 B	108.5	134.5																
24 B	135	161																

Han-Snap

## 特点

- 安装到开孔金属板的锁扣元件
- 实用并操作简单
- 降低物料及组装成本
- 用于标准Han® B插芯和端子连接器
- 节省空间

连接器插芯与端子连接器可以通过插芯固定螺钉固定到元件上。

高度机械安全固定。轻微过份拧紧也不会导致功能障碍。

另外，可用Han的编码组件 (编码销或导向销及导向套)。

连接器可以从配合端或者接线端安装到开孔面板或者两个平行安装的导轨上。

## 技术参数

开孔金属板内的最小保持力	
- 已插拔	
不带导向	250 N
带导向	400 N
- 无插拔	
不带导向	400 N
带导向	500 N
抗震	IEC 60 068, part 2-6 BN 74018
抗冲击	IEC 60 068, part 2-27 BN 74018
拧紧力矩 用于固定螺钉/ 编码元件	0.8 Nm
材料	热塑性塑料铸锌 聚碳酸酯, RAL 7032, 灰色
可燃性按照UL 94	V 0
温度范围	-40 °C ... +125 °C

## 供货范围

供货范围包括:

用于一个插芯或端子连接器的2面板安装塑料件

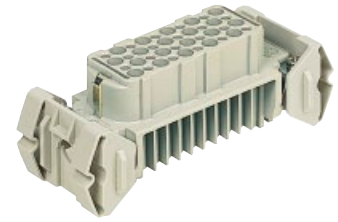

名称

订货号

图纸

尺寸 (mm)

面板安装件  
热塑性塑料



09 33 000 9985

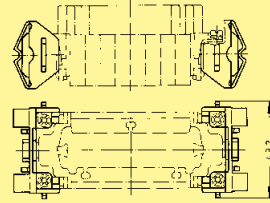

面板开孔  
金属板厚度1.3 - 3 mm

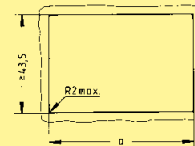

尺寸	a <sup>+0.5</sup>
6 B	65
10 B	78
16 B	98
24 B	125
10 A*	81.5
16 A*	98

\*配备对应适配器(参照第11.17-18页)



## 特点

- 安装到开孔金属板的锁扣元件
- 实用并操作简单
- 降低物料及组装成本
- 用于标准Han® B插芯和端子连接器
- 节省空间

连接器插芯与端子连接器可以通过插芯固定螺钉固定到元件上。

高度机械安全固定。

另外，可用Han的编码组件 (编码销或导向销及导向套)。

连接器可以从配合端或者接线端安装到开孔面板或者两个平行安装的导轨上。

## 技术参数

开孔金属板内的最小保持力

- 已插拔	
不带导向	250 N
带导向	400 N
- 无插拔	
不带导向	400 N
带导向	500 N

抗震

IEC 60 068, part 2-6  
BN 74018

抗冲击

IEC 60 068, part 2-27  
BN 74018

拧紧力矩 用于固定螺钉/

编码元件 0.8 Nm

材料 压铸锌

温度范围 -40 °C ... +125 °C

## 供货范围

供货范围包括:

用于一个插芯或端子连接器的2个金属固定件



名称 订货号 图纸 尺寸 (mm)

面板安装件  
金属

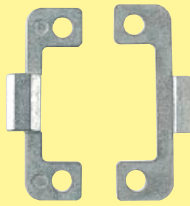

09 33 000 9984

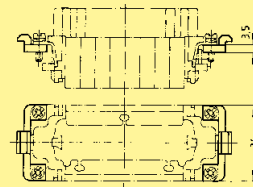

面板开孔

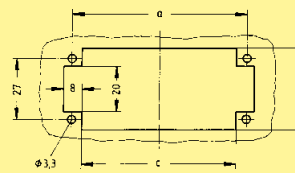

尺寸	a	c
6 B	44	36
10 B	57	49
16 B	77.5	69.5
24 B	104	96

Han  
Snap

## 特点

- 用载物架元件安装插芯
- 适合所有标准尺寸Han® 6 B / Han® 10 B / Han® 16 B / Han® 24 B插芯
- 固定插芯于标准导轨的实用方案
- 插芯可以用螺丝刀安装于Han-Snap®组件上
- 节省空间

载物架组件是把插芯横向安装于标准路轨的基本组件, 例如:

- U型导轨, 35 x 7.5或35 x 15按照DIN EN 60 715
- C型导轨, C 30按照DIN EN 60 715
- G型导轨, G 32按照DIN EN 60 715

震动很可能发生的地方用35 x 15安装导轨. 当用大的载物固定件时推荐用35 x 15 安装导轨因为可以提供更好的稳定性.

插芯安装类型6/10的Han® 6 B和Han® 10 B尺寸。

插芯安装类型6/24适用于所有插芯尺寸:

Han® 6 B / 10 B / 16 B / 24 B,  
Han® 16 A带对应适配器。

插芯可以通过标准插芯固定螺钉安装到固定件上。

高度机械安全固定。轻微过份拧紧也不会导致功能障碍。

另外, 可用Han的编码组件 (编码销或导向销及导向套)。

为了线路识别, 以下标记条可以安装到插芯固定件上

- 标签7 x 20 mm或
- 标签9 x 20 mm (更多资料参考 11.18页)

## 技术参数

最小保持力	450 N
导轨上	
抗震	IEC 60 068, part 2-6 BN 74018
抗冲击	IEC 60 068, part 2-27 BN 74018
拧紧力矩 用于固定螺钉/ 编码元件	0.8 Nm
材料	聚碳酸酯
可燃性按照UL 94	V 0
温度范围	-40 °C ... +125 °C

## 供货范围

供货范围包括:

- 2个插芯固定件
- 1个载物架组件

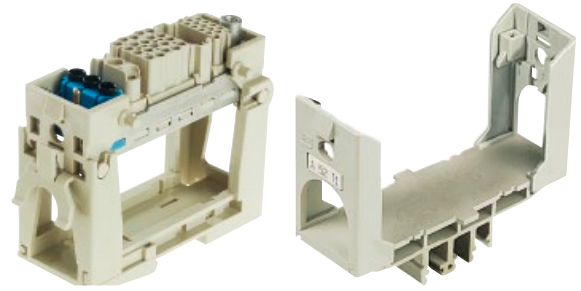

名称 订货号 图纸 尺寸 (mm)

插芯固定件,  
摆动  
用于标准  
插芯



用于Han-Modular®  
活动框架



09 33 000 9801

09 33 000 9803

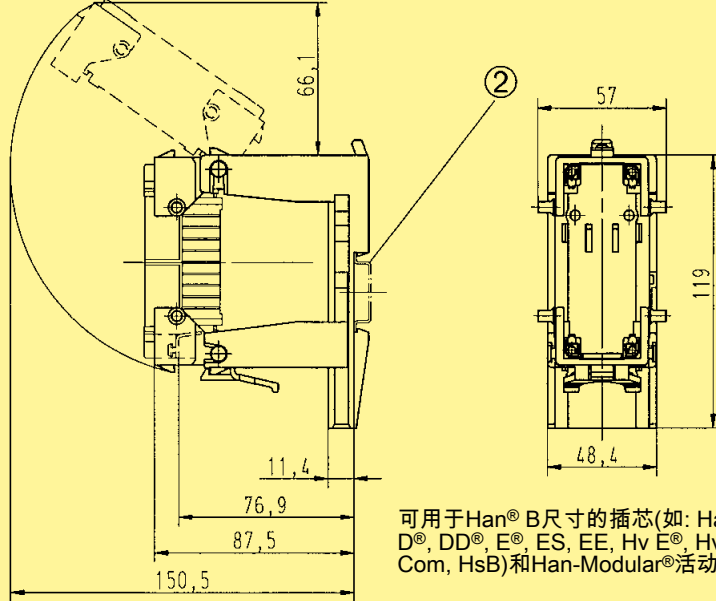

可用于Han® B尺寸的插芯(如: Han D®, DD®, E®, ES, EE, Hv E®, Hv ES, Com, HsB)和Han-Modular®活动框架

插芯固定件  
配备载物架元件  
类别6/10  
用于尺寸 6 B, 10 B



类别6/24\*  
用于尺寸 6 B, 10 B, 16 B,  
24 B

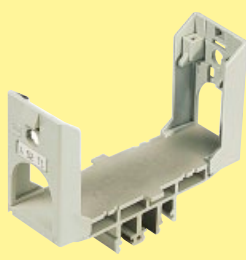

09 33 000 9988

09 33 000 9989

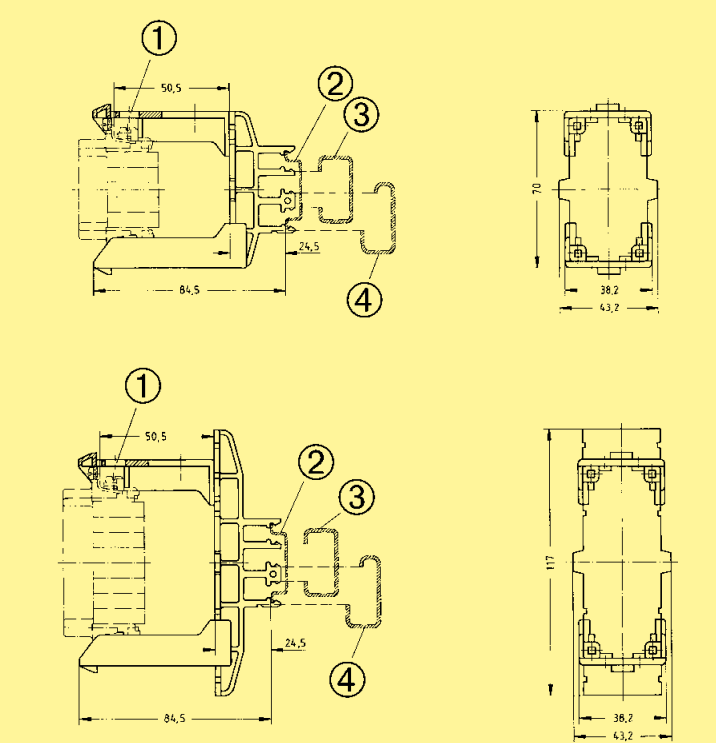

① 标识条的插槽  
② 导轨 DIN EN 60 715-35 x 7.5 或-35 x 15  
③ C型导轨 DIN EN 60 715-C 30  
④ G型导轨 DIN EN 60 715-G32

Han Snap

\* Han A-尺寸16应使用对应的适配器(参照第11.17-18页)

## 特点

- 用载物架元件安装插芯
- 适合所有标准尺寸的Han® 6 B, Han® 10 B, Han® 16 B, Han® 24 B插芯
- 固定插芯于标准导轨的实用方案
- 插芯可以用螺丝刀安装于Han-Snap®组件上
- 节省空间

插芯直接安装锁定于标准路轨: 35 x 15或35 x 7.5 mm。

插芯可以通过标准插芯固定螺栓安装于插芯架上。

高度机械安全固定。

即使轻微过份拧紧螺丝也不会导致功能影响。

另外, 可用Han®的编码组件(编码针, 导针及套管)。

为线路识别目的, 下列标识条可安装到插芯固定件上:

标识条7 x 20 mm或

标识条9 x 20 mm(更多资料参照第11.18页)

## 技术参数

最小保持力	
导轨上	
- 张力	300 N
- 压力	1000 N
拧紧力矩用于固定螺钉/ 编码元件	0.8 Nm
材料	热塑性树脂, 聚碳酸酯, RAL 7032, 灰色
可燃性按照UL 94	V 0
温度范围	-40 °C ... +125 °C

## 供货范围

供货范围包括:

2个插芯固定件

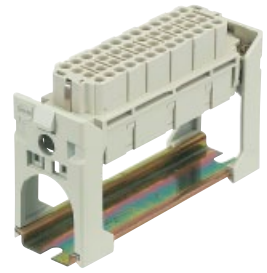

名称

订货号

图纸

尺寸 (mm)

插芯固定件



09 33 000 9980

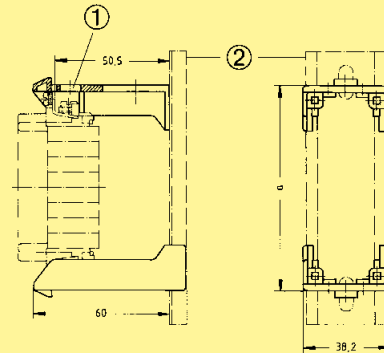

尺寸	a
6 B	57
10 B	70
16 B	90.5
24 B	117
10 A*	74
16 A*	90.5

① 标识条的插槽

② 导轨 DIN EN 60 715-35 x 7.5 或-35 x 15

\*配备对应适配器(参照第11.17-18页)

## 特点

- 在封闭的电气运行环境中使用的理想选择
- 允许使用预装配电缆
- 优化物料及组装成本
- 插芯可以用螺丝刀安装于Han-Snap®组件上

每个上壳里有2个独立半上壳。

每个上壳有3个电缆出线口,顶部一个两边各一个0.2个出线口可用盲塞封闭。

出线口位置有长方型开口,用于安置不大于5mm宽的扎线带。

在配合区域,两半上壳用标准插芯固定螺栓固定。

用螺丝刀拆开半上壳 (3.5 x 0.5)。

另外,可用Han®的编码组件(编码销或导向销及导向套)。

高度机械安全固定。

轻微过份拧紧也不会导致至功能障碍。盲塞上带安装标识条的插槽。

以下标识条适用于:

标识条7 x 20 mm或

标识条9 x 20 mm(更多资料参照第11.18页)

## 技术参数

最小保持力, 固定	300 N
抗震	IEC 60 068, part 2-6 BN 74018
抗冲击	IEC 60 068, part 2-27 BN 74018
拧紧力矩 用于固定螺钉/ 编码元件	0.8 Nm
材料	热塑性树脂, 聚碳酸酯, RAL 7032, 灰色
可燃性按照UL 94	V 0
温度范围	-40 °C ... +125 °C

## 供货范围

供货范围包括:

2带盲塞的半上壳.

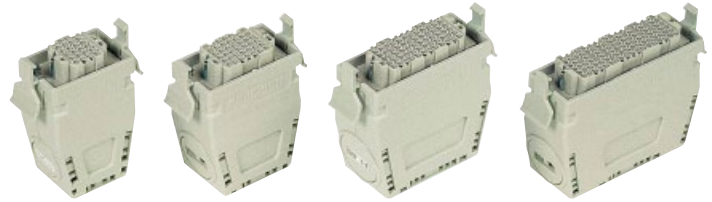

名称

尺寸

订货号

图纸

尺寸 (mm)

塑料上壳



6 B	<b>09 33 006 0401</b>
10 B	<b>09 33 010 0401</b>
16 B*	<b>09 33 016 0401</b>
24 B	<b>09 33 024 0401</b>

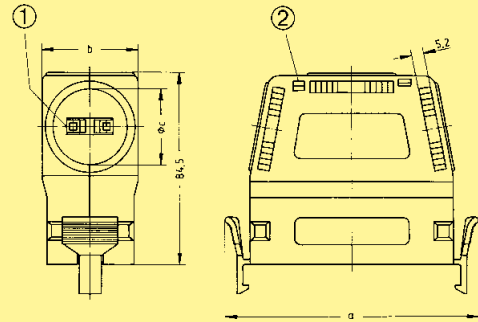

尺寸	a	b	c
6 B	78.5	39	24
10 B	91.5	43	30
16 B	112	43	34
24 B	138.5	43	34

- ① 盲塞配备插槽用于识别标记条
- ② 拆卸开孔

\* Han A-尺寸16应使用对应的适配器(参照第11.17-18页)

保护盖

6 B	<b>09 33 006 5401</b>
10 B	<b>09 33 010 5401</b>
16 B	<b>09 33 016 5401</b>
24 B	<b>09 33 024 5401</b>

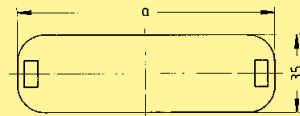

尺寸	a
6 B	81.5
10 B	94.5
16 B	115
24 B	141.5



## 特点

- 配件兼容于所有Han A®, 10 和16 针系列与Han D®, 15和25针系列
- 实用并操作简单
- 降低物料及组装成本
- 兼容于Han-Snap®元件: 面板固定件, 锁扣元件, 插芯固定件。塑料外壳尺寸16的Han 25 D®和Han A® 16 针系列

插芯可以通过标准插芯固定螺栓安装于适配器上。

适配器可以通过附带的螺丝固定于所选的 Han-Snap®组件。

## 技术参数

拧紧力矩 用于固定螺钉/ 编码元件	0.8 Nm
材料	热塑性树脂, 聚碳酸酯, RAL 7032, 灰色
可燃性按照UL 94	V 0
温度范围	-40 °C ... +125 °C

## 供货范围

送货包括:

2个适配器  
4个固定螺钉

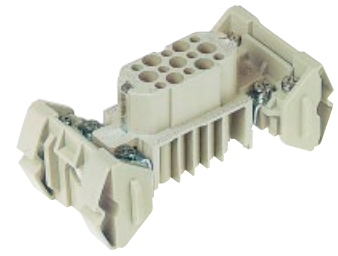

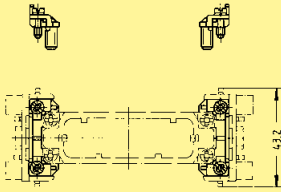
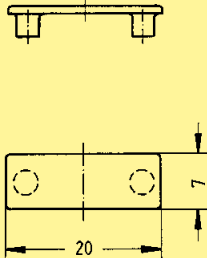
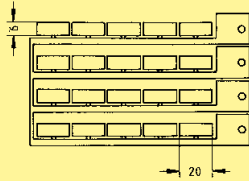
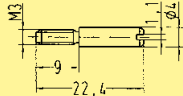
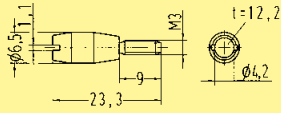
名称	订货号	图纸	尺寸 (mm)
适配器 Han A® 	09 20 000 9933		43.2
标识条 单个 7 mm宽 / 20 mm长	09 33 000 9981		7 20
标识条 20个一件 9 mm宽/20 mm长	09 33 000 9982		9 20
导向销	09 33 000 9956		9 22.4
导向套	09 33 000 9957		9 23.3 t:12.2 Ø4.2

Han  
Snap

Han  
Snap

内容	页
特点 .....	12.02
技术参数 .....	12.03
框架 .....	12.04
附件 .....	12.04
插座 .....	12.05
数据连接器 .....	12.07
电缆 .....	12.10
转接口 .....	12.10

## 特点

- 适合于苛刻工业环境 (IP 65保护等级并带密封保护盖)
- 用于欧洲与国际市场的插座
- 易于连接设备的标准接口
- 模块组装
- 专业设计

## 接线技术

### 转接口

- 两面插的连接技术
- 无需焊接
- 公头/母头可以更换组装

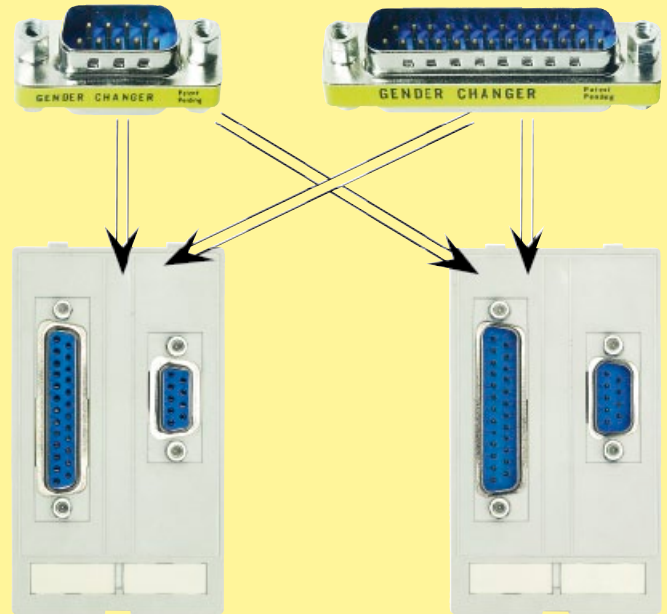

Han-Port

## 图纸

面板开孔(——) 非置中安装 至外围边 (-----) 板面前  
 适合壁厚度 1 ... 5 mm

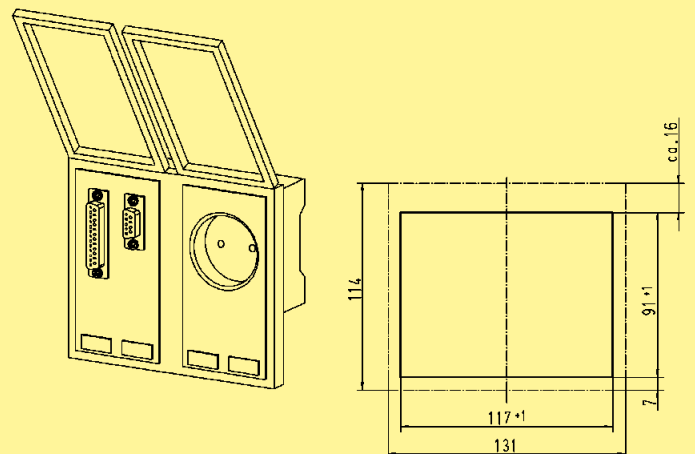
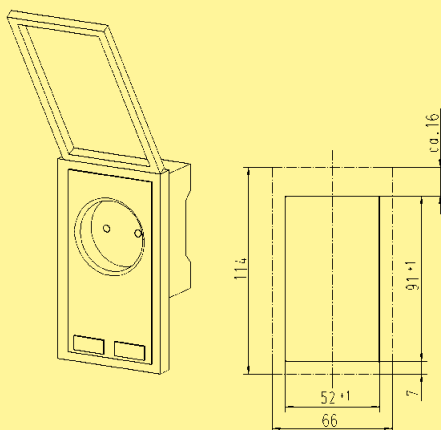

## 技术参数

### 框架

材料	铸锌, 平滑表面
适合壁厚度	1 ... 5 mm
外部尺寸 (H x W x D)	单: 114 x 66 x 32 ... 62 mm (取决于设备) 双: 114 x 131 x 32 ... 62 mm (取决于设备)
工作温度范围	-10 °C ... +60 °C
储藏温度范围	-25 ... +60
防护等级	IP 65

### 插座

	德国 (VDE)	美国 / 欧洲	美国(NEMA5-15) / 日本	法国 (UTE)
额定电压, 最大	250 V AC	125 V AC	125 V AC	250 V AC
额定频率	50 Hz AC	60 Hz AC	50 Hz AC	50 Hz AC
额定电流, 最大	10 ... 16 A	15 A	15 A	10 ... 16 A
LED显示	黄色 1)	-	-	黄色
接线方式	螺钉接线	螺钉接线	螺钉接线	螺钉接线
安装深度	大约 62 mm	大约 30 mm	大约 30 mm	大约 62 mm

### 插座

	瑞士	英国 (BS)	意大利 (CEI 23-16)	澳洲 / 中国
额定电压, 最大	250 V AC	250 V AC	250 V AC	250 V AC
额定频率	50 Hz AC	50/60 Hz AC	50 Hz AC	50/60 Hz AC
额定电流, 最大	10 A	13 A	10 ... 16 A	10 A
LED显示	-	-	-	-
接线方式	弹簧弹片接线	螺钉接线	螺钉接线	螺钉接线
安装深度	大约 20 mm	大约 20 mm	大约 20 mm	大约 20 mm

### 插座

	丹麦
额定电压, 最大	250 V AC
额定频率	50 Hz AC
额定电流, 最大	13 A
LED显示	-
接线方式	弹簧弹片接线
安装深度	大约 20 mm

### 数据连接器

	D-Sub	RJ45	USB
额定电压, 最大	125 V AC / 150 V DC	50 V AC/DC	30 V AC/DC
额定电流, 最大	3 A	1 A	1 A
锁定	UNC 4-40 螺栓	止位螺栓	压入式
规格	DIN 41 652 / IEC 807	5e类	尺寸A按照2.0
安装深度	大约 32 mm	大约 32 mm	大约 80 mm

### 接线方式

转接口	两面插的连接技术
-----	----------

1) 黄色插座无LED显示

框架	订货号	描述
单 金属版本, 镀镍 导电的 IP 65 透明塑料保护盖  金属保护盖	 <b>39 50 000 0100</b>  <b>39 50 000 0110</b>	
双 金属版本, 镀镍 导电的 IP 65 透明塑料保护盖  金属保护盖	 <b>39 50 000 0200</b>  <b>39 50 000 0210</b>	
附件	订货号	描述
空白板 自助组装的可用空间 用于连接器或开关 可用空间: 45 x 75 mm 平面  带开孔封板 转接口 RJ45, USB和D-Sub 25	 <b>39 50 000 0890</b>  <b>39 50 000 0851</b>	
标识条  一套20件	 <b>39 50 000 0900</b>	

粗体项目备有存货

插座

订货号

描述

德国 (VDE)  
带LED显示  
螺钉接线最大 6 mm<sup>2</sup>  
在板后连接

39 50 001 0001



德国 (VDE)  
用于总开关前安装  
荧光黄(RAL 1016)  
无LED显示  
螺钉接线最大 6 mm<sup>2</sup>  
在板后连接

39 50 001 0002



美国 / 欧洲  
手指保护  
螺钉接线最大AWG 14 (2.5 mm<sup>2</sup>)

39 50 001 0010

美国(NEMA5-15) / 日本  
手指保护  
螺钉接线最大AWG 14 (2.5 mm<sup>2</sup>)

39 50 001 0004

法国 (UTE)  
带LED显示  
螺钉接线最大 6 mm<sup>2</sup>  
在板后连接

39 50 001 0005



英国 (BS)  
手指保护  
螺钉接线最大 4 mm<sup>2</sup>

39 50 001 0006



Han-Port



## 插座

订货号

描述

意大利 (CEI 23-16)  
双  
手指保护  
螺钉接线最大 2.5 mm<sup>2</sup>

39 50 001 0007



澳洲 / 中国  
螺钉接线最大 2.5 mm<sup>2</sup>

39 50 001 0009



丹麦  
弹簧弹片接线最大2.5 mm<sup>2</sup>

39 50 001 0017



瑞士  
弹簧弹片接线最大1.5 mm<sup>2</sup>

39 50 001 0012



粗体项目备有存货

## 数据连接器

订货号

描述

2x D-Sub 9  
2x 母/公  
转接口  
不带屏蔽

39 50 003 0020



1x D-Sub 9  
1x 母/母  
转接口  
不带屏蔽

39 50 003 0024



1x D-Sub 9, D-Sub 25  
2x 母/公  
转接口  
不带屏蔽

39 50 003 0040



1x D-Sub 25  
1x 母/公  
转接口  
不带屏蔽

39 50 003 0074



Han-Port

12  
07

粗体项目备有存货

## 数据连接器

订货号

描述

1x RJ45, 2x D-Sub 9  
 1x RJ45, 8-针, 金属, 5e类  
 母/母, 转接口  
 1x D-Sub 9  
 母/母, 转接口  
 1x D-Sub 9  
 公/公, 转接口  
 不带屏蔽

39 50 003 0111



1x RJ45, D-Sub 9, D-Sub 25  
 1x RJ45, 8-针, 金属, 5e类  
 母/母, 转接口  
 1x D-Sub 9  
 母/公, 转接口  
 1x D-Sub 25  
 母/公, 转接口  
 不带屏蔽

39 50 003 0170



2x USB 尺寸 A  
 2x USB 尺寸A按照规格2.0  
 母/母, 转接口  
 带屏蔽

39 50 002 0093



2x RJ45  
 2x RJ45, 8-针, 金属, 5e类  
 母/母, 转接口  
 带屏蔽

39 50 002 0120



## 数据连接器

订货号

描述

1x USB 尺寸A, RJ45, D-Sub 9  
 1x USB尺寸A按照规格2.0  
 母/母, 转接口  
 1x RJ45, 8-针, 金属, 5e类  
 母/母, 转接口  
 1x D-Sub 9  
 母/公, 转接口  
 带屏蔽

39 50 002 0143



1x USB 尺寸A, RJ45, D-Sub 25  
 1x USB尺寸A按照规格2.0  
 母/母, 转接口  
 1x RJ45, 8-针, 金属, 5e类  
 母/母, 转接口  
 1x D-Sub 25  
 母/公, 转接口  
 带屏蔽

39 50 002 0145



1x USB 尺寸A, RJ45, 2x D-Sub 9  
 1x USB尺寸A按照规格2.0  
 母/母, 转接口  
 1x RJ45, 8-针, 金属, 5e类  
 母/母, 转接口  
 2x D-Sub 9  
 公/公, 转接口  
 带屏蔽

39 50 002 0117



Han-Port

电缆			订货号	描述
D-Sub 9	长度	接线方式		
	2 m	公/公	39 50 903 0010	
	5 m	公/公	39 50 903 0011	
	2 m	母/公	39 50 903 0020	
5 m	母/公	39 50 903 0021		
D-Sub 25	1.8 m	母/公	39 50 903 0040	
	5 m	母/公	39 50 903 0041	
USB	2 m	USB	39 50 903 0050	
	5 m	USB	39 50 903 0051	
RJ45	2 m	8-针, 金属, 5e类	39 50 903 0060	
	5 m	8-针, 金属, 5e类	39 50 903 0061	
转接口			订货号	描述
D-Sub 9	接线方式			
	母/母		39 50 904 0030	
	母/公		39 50 904 0031	
公/公		39 50 904 0032		
D-Sub 25	母/母		39 50 904 0050	
USB	母/母, 尺寸A, 依照规格2.0		39 50 904 0020	
RJ45	母/母, 8-针, 5e类		39 50 904 0010	

内容	页
Han® Q 2/0 .....	<b>13.02</b>
Han® Q 2/0 高电压 .....	<b>13.04</b>
Han® Q 5/0 .....	<b>13.06</b>
Han® Q 5/0 Quick Lock .....	<b>13.08</b>
Han® Q 7/0 .....	<b>13.10</b>
Han® Q 12/0 .....	<b>13.12</b>
Han® Q 8/0 .....	<b>13.14</b>
Han® Q 8/0 Quick Lock .....	<b>13.16</b>
Han® Q 17 .....	<b>13.18</b>
Han® Q 4/2 .....	<b>13.20</b>
Han® Q 4/2 同轴螺栓 .....	<b>13.22</b>
Han® Q 数据 RJ45 .....	<b>13.24</b>
上壳/底座 Han-Compact® .....	<b>13.26</b>

## 特点

- 用于高电流等级的紧凑设计的连接器
- 16种编码可选
- 适用于Han® 3 A尺寸的上壳底座
- 带手指误触保护的公母针
- 无需特殊工具装配的同轴螺栓连接方式

### 注意事项

- 用Han® 3 A HPR 上壳和底座时，插芯的密封圈必须要除去
- 接线方式请仅仅使用SW 2的六角扳手
- 如果接地针不用  
请用SW2六角扳手从两端顺时针拧紧PE针

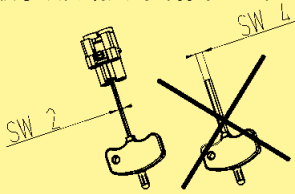

### 电流承载能力

连接器电流承载能力受接触件材料的热负荷能力限制，包括连接和绝缘零件。因此降额曲线在不超过允许的最高温度下，有限显示电流均匀持续地（非跨极速）通过每个连接器的接点。

测量和测试技术依照DIN EN 60 512-5

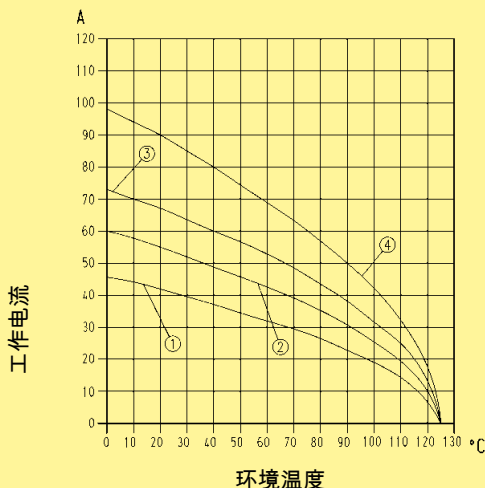

线规 (截面积):	① 2.5 mm <sup>2</sup>
	② 4 mm <sup>2</sup>
	③ 6 mm <sup>2</sup>
	④ 10 mm <sup>2</sup>

## 技术参数

规格	DIN EN 60 664-1 DIN EN 61 984
认证	
连接体	
针数	2 + PE
电气数据	
按照EN 61 984	<b>40 A 400 V 6 kV 3</b>
额定电流	40 A
额定电压	400 V
额定脉冲电压	6 kV
污染程度	3
额定电压	
按照UL/CSA	400 V
绝缘阻抗	≥ 10 <sup>10</sup> Ω
材料	聚碳酸酯
温度范围	-40 °C ... +125 °C
可燃性按照UL 94	V 0
机械寿命	
- 插拔次数	≥500

### 针

材料	铜合金
表面	
- 镀银	3 μm银
接触电阻	≤1 mΩ
轴向螺栓连接	
- mm <sup>2</sup>	2.5 ... 10 mm <sup>2</sup>
- AWG	14 ... 8
拧紧力矩	1.8 Nm
剥线长度	8 mm +1

### 上壳/底座

上壳/下壳的选择 参照章节30/章节31

### 塑料上壳/底座

材料 聚碳酸酯  
可燃性按照UL 94 V 0  
防护等级依据DIN EN 60 529 IP 67  
用于耦合连接器

### 上壳/底座, 金属

材料 压铸锌  
防护等级依据DIN EN 60 529 IP 44  
用于耦合连接器 透过密封螺钉09 20 000 9918 可达到IP 67

### 附件

电缆夹 第40章  
密封螺钉 第40章

针数

2 + 

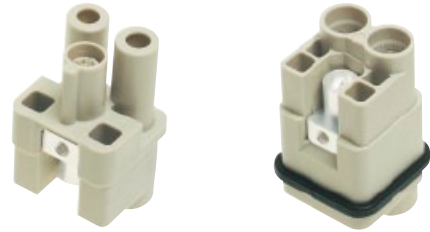

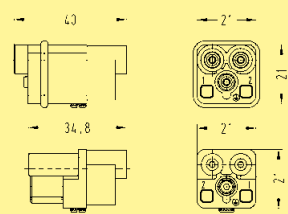
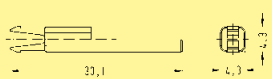
名称	订货号		图纸	尺寸 (mm)
	公插芯 (M)	母插芯 (F)		
轴向螺栓连接				
	2.5 ... 6 mm <sup>2</sup>	09 12 002 2653		
	4 ... 10 mm <sup>2</sup>	09 12 002 2651	09 12 002 2751	
编码零件				

Han  
Q

名称	订货号	图纸	尺寸 (mm)
六角键SW 2 用于轴向螺栓套件			
配备手柄 	09 99 000 0313		
适配器1/4" 	09 99 000 0369		

13  
03

粗体项目备有存货



## 特点

- 用于高电流等级的同轴螺栓连接的紧凑设计的连接器
- 16种编码可选
- 用于Han® 3 A上壳/底座
- 带手指误触保护的公母针
- 对于高电压请使用热缩管 ( 包含在送货之内 )

### 注意事项

- 用Han® 3 A HPR 上壳和底座时，插芯的密封圈必须要除去
- 接线方式请仅仅使用SW 2的六角扳手
- 如果接地针不用  
请用SW2六角扳手从两端顺时针拧紧PE针

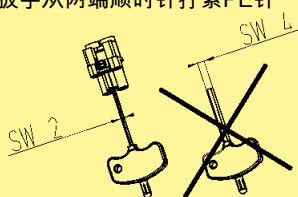

### 电流承载能力

连接器电流承载能力受接触件材料的热负荷能力限制，包括连接和绝缘零件。因此降额曲线在不超过允许的最高温度下，有限显示电流均匀持续地（非跨极速）通过每个连接器的接点。

测量和测试技术依照DIN EN 60 512-5

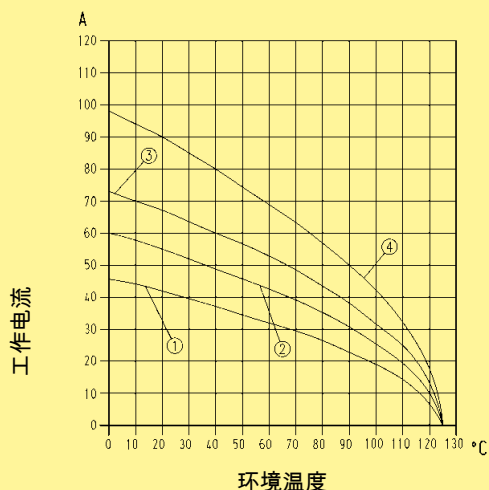

线规 (截面积):

- ① 2.5 mm<sup>2</sup>
- ② 4 mm<sup>2</sup>
- ③ 6 mm<sup>2</sup>
- ④ 10 mm<sup>2</sup>

## 技术参数

规格	DIN EN 60 664-1 DIN EN 61 984
认证	
连接体	针数 2 + PE 电气数据 按照EN 61 984 <b>40 A 830 V 6 kV 3</b> 额定电流 40 A 额定电压 830 V 额定脉冲电压 6 kV 污染程度 3  额定电压 按照UL/CSA 600 V 绝缘阻抗 $\geq 10^{10} \Omega$ 材料 聚碳酸酯 温度范围 -40 °C ... +125 °C 可燃性按照UL 94 V 0 机械寿命 - 插拔次数 $\geq 500$
针	材料 铜合金 表面 - 镀银 3 $\mu\text{m}$ 银 接触电阻 $\leq 1 \text{ m}\Omega$ 轴向螺栓连接 - mm <sup>2</sup> 2.5 ... 10 mm <sup>2</sup> - AWG 14 ... 8 拧紧力矩 1.8 Nm 剥线长度 8 mm <sup>+1</sup>
上壳/底座	上壳/下壳的选择 参照第30/31章  塑料上壳/底座 材料 聚碳酸酯 可燃性按照UL 94 V 0 防护等级依据DIN EN 60 529 IP 67 用于耦合连接器 上壳/底座, 金属 材料 压铸锌 防护等级依据DIN EN 60 529 IP 44 用于耦合连接器 透过密封螺钉09 20 000 9918 可达到IP 67
附件	电缆夹 第40章 密封螺钉 第40章

针数

2 + 

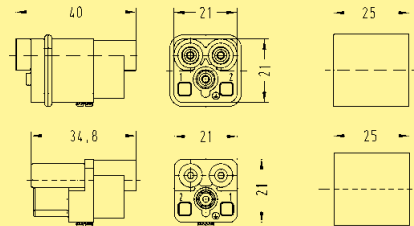
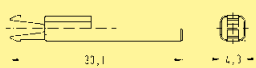

名称	订货号		图纸	尺寸 (mm)
	公插芯 (M)	母插芯 (F)		
轴向螺栓连接 热缩套管隔离密封	2.5 ... 6 mm <sup>2</sup>	09 12 002 2654		
	4 ... 10 mm <sup>2</sup>	09 12 002 2652		
编码零件	09 12 000 9922	09 12 000 9922		

Han  
Q

名称	订货号	图纸	尺寸 (mm)
六角键SW 2 用于轴向螺栓套件			
配备手柄 	09 99 000 0313		
适配器1/4" 	09 99 000 0369		

13  
05

粗体项目备有存货

## 特点

- 有5个用Han E®系列的压接针的针腔
- 设计轻巧.节省空间
- 带螺栓端子的前置保护地
- 可兼容于Han® 3 A系列的所有塑料盒金属上壳

### 注意事项

用Han® 3 A HPR 上壳和底座时，插芯的密封圈必须要除去

### 电流承载能力

连接器电流承载能力受接触件材料的热负荷能力限制，包括连接和绝缘零件。因此降额曲线在不超过允许的最高温度下，有限显示电流均匀持续地（非跨极速）通过每个连接器的接点。

测量和测试技术依照DIN EN 60 512-5

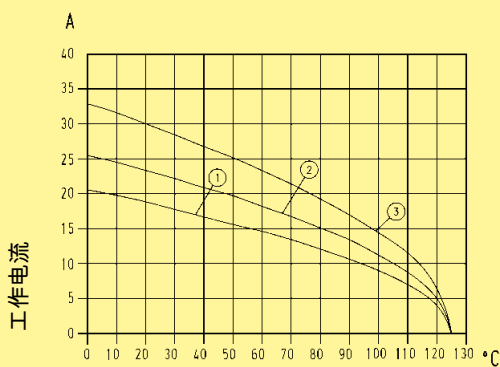

环境温度

线规 (截面积):

- ① 1.0 mm<sup>2</sup>
- ② 1.5 mm<sup>2</sup>
- ③ 2.5 mm<sup>2</sup>

## 技术参数

规格	DIN EN 60 664-1 DIN EN 61 984
认证	
连接体	
针数	5 + PE
电气数据	
按照EN 61 984	<b>16 A 230/400 V 4 kV 3</b>
额定电流	16 A
额定电压(导体 - 地)	230 V
额定电压(导体 - 导体)	400 V
额定脉冲电压	4 kV
污染程度	3
污染程度 2	16 A 320/500 V 4 kV 2
额定电压	
按照UL/CSA	600 V
绝缘阻抗	≥ 10 <sup>10</sup> Ω
材料	聚碳酸酯
温度范围	-40 °C ... +125 °C
可燃性按照UL 94	V 0
机械寿命	
- 插拔次数	≥500
针	
材料	铜合金
表面	
- 镀银	3 μm银
- 镀金	3 μm镍外层覆盖2 μm金
接触电阻	≤1 mΩ
压接	
- mm <sup>2</sup>	0.14 ... 2.5 mm <sup>2</sup>
- AWG	26 ... 14
接地螺钉接线	
- mm <sup>2</sup>	2.5 mm <sup>2</sup>
- AWG	14
上壳/底座	
上壳/下壳的选择	参照第30/31章
塑料上壳/底座	
材料	聚碳酸酯
可燃性按照UL 94	V 0
防护等级依据DIN EN 60 529	
用于耦合连接器	IP 67
上壳/底座, 金属	
材料	压铸锌
防护等级依据DIN EN 60 529	
用于耦合连接器	IP 44
	透过密封螺栓09 20 000 9918
	可达到IP 67
附件	
压线工具	第99章
电缆夹	第40章
密封螺钉	第40章

针数

5 +



名称	公插芯 (M)	母插芯 (F)	图纸	尺寸 (mm)
压接 需独立订购压针	09 12 005 3001	09 12 005 3101	<p>接线侧针排列视图</p>	
编码针 		09 33 000 9954		

名称	线规 (截面积) (mm²)	公针	母针	图纸	尺寸 (mm)
压针 电源针 镀银 	0.14-0.37 0.5 0.75 1 1.5 2.5	09 33 000 6127 09 33 000 6121 09 33 000 6114 09 33 000 6105 09 33 000 6104 09 33 000 6102	09 33 000 6227 09 33 000 6220 09 33 000 6214 09 33 000 6205 09 33 000 6204 09 33 000 6202		
镀金 	0.14-0.37 0.5 0.75 1 1.5 2.5	09 33 000 6117 09 33 000 6122 09 33 000 6115 09 33 000 6118 09 33 000 6116 09 33 000 6123	09 33 000 6217 09 33 000 6222 09 33 000 6215 09 33 000 6218 09 33 000 6216 09 33 000 6223		
继电器针 镀银 	0.75-1 1.5 2.5	09 33 000 6109 09 33 000 6110 09 33 000 6111			
光纤(F.O.)针 用于 1mm 塑料纤维		20 10 001 3311	20 10 001 3321		

名称	线规 (截面积)	剥线长度
无凹槽	0.14-0.37 mm²	AWG 26-22
无凹槽	0.5 mm²	AWG 20
1个凹槽 *	0.75 mm²	AWG 18
1个凹槽	1 mm²	AWG 18
2个凹槽	1.5 mm²	AWG 16
3个凹槽	2.5 mm²	AWG 14

\* 在后部压接凸缘上

压针 0.14 ... 0.37 mm² 仅可使用BUCHANAN 压接工具 09 99 000 0001

粗体项目备有存货

## 特点

- 创新的Han-Quick Lock®接线技术减少 20% 接线时间
- 现场装配无需特殊工具
- 兼容于 Han® Q 5/0 标准插芯
- 可兼容于Han® 3 A系列的所有塑料和金属上壳
- 抗震抗冲击

### 注意事项

用Han® 3 A HPR 上壳和底座时，插芯的密封圈必须要除去

### 电流承载能力

连接器电流承载能力受接触件材料的热负荷能力限制，包括连接和绝缘零件。因此降额曲线在不超过允许的最高温度下，有限显示电流均匀持续地（非跨极速）通过每个连接器的接点。

测量和测试技术依照DIN EN 60 512-5

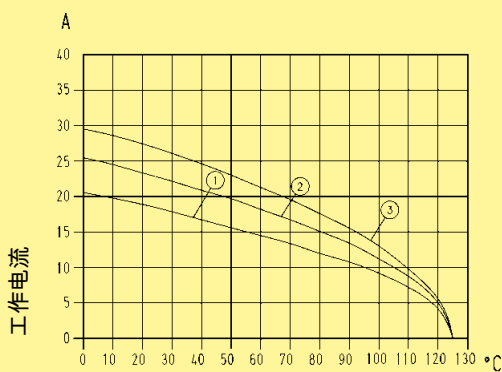

环境温度

线规 (截面积):

- ① 1.0 mm<sup>2</sup>
- ② 1.5 mm<sup>2</sup>
- ③ 2.5 mm<sup>2</sup>

## 技术参数

规格	DIN EN 60 664-1 DIN EN 61 984
认证	
连接体	
针数	5 + PE
电气数据	
按照EN 61 984	<b>16 A 230/400 V 4 kV 3</b>
额定电流	16 A
额定电压(导体 - 地)	230 V
额定电压(导体 - 导体)	400 V
额定脉冲电压	4 kV
污染程度	3
额定电压	
按照UL/CSA	600 V
绝缘阻抗	≥ 10 <sup>10</sup> Ω
材料	聚碳酸酯
温度范围	-40 °C ... +125 °C
可燃性按照UL 94	V 0
机械寿命	
- 插拔次数	≥500
针	
材料	铜合金
表面	
- 镀银	3 μm银
接触电阻	≤1 mΩ
Quick Lock接线方式	
- mm <sup>2</sup>	0.5 ... 2.5 mm <sup>2</sup>
- AWG	20 ... 14
上壳/底座	
上壳/下壳的选择	参照第30/31章
塑料上壳/底座	
材料	聚碳酸酯
可燃性按照UL 94	V 0
防护等级依据DIN EN 60 529	
用于耦合连接器	IP 67
上壳/底座, 金属	
材料	压铸锌
防护等级依据DIN EN 60 529	
用于耦合连接器	IP 44
	透过密封螺栓09 20 000 9918 可达到IP 67
附件	
电缆夹	第40章
密封螺钉	第40章

针数

5 +



名称	订货号		图纸	尺寸 (mm)
	公插芯 (M)	母插芯 (F)		
Quick Lock接线方式 				
	09 12 005 2633	09 12 005 2733		

Han  
Q

13  
09

粗体项目备有存货

## 特点

- Han D® 系列7针腔压接针
- 节省空间，紧凑设计
- 带螺栓端子的前置保护地
- 可兼容于Han® 3 A系列的所有塑料和金属上壳
- 编码针6种不同编码

### 注意事项

用Han® 3 A HPR 上壳和底座时，插芯的密封圈必须要除去

### 电流承载能力

连接器电流承载能力受接触件材料的热负荷能力限制，包括连接和绝缘零件。因此降额曲线在不超过允许的最高温度下，有限显示电流均匀持续地（非跨极速）通过每个连接器的接点。

测量和测试技术依照DIN EN 60 512-5

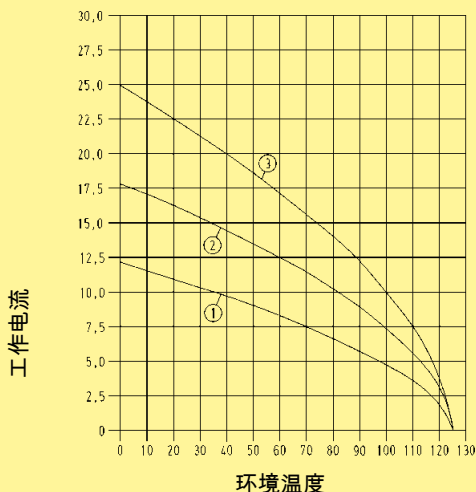

线规 (截面积):

- ① 0.75 mm<sup>2</sup>
- ② 1.5 mm<sup>2</sup>
- ③ 2.5 mm<sup>2</sup>



## 技术参数



规格	DIN EN 60 664-1 DIN EN 61 984
认证	
连接体	
针数	7 + PE
电气数据	
按照EN 61 984	<b>10 A 400 V 6 kV 3</b>
额定电流	10 A
额定电压	400 V
额定脉冲电压	6 kV
污染程度	3
污染程度 2	10 A 400/690 V 6 kV 2
额定电压	
按照UL/CSA	600 V
绝缘阻抗	≥ 10 <sup>10</sup> Ω
材料	聚碳酸酯
温度范围	-40 °C ... +125 °C
可燃性按照UL 94	V 0
机械寿命	
- 插拔次数	≥500
针	
材料	铜合金
表面	
- 镀银	3 μm银
- 镀金	3 μm镍外层覆盖2 μm金
接触电阻	≤3 mΩ
压接	
- mm <sup>2</sup>	0.14 ... 2.5 mm <sup>2</sup>
- AWG	26 ... 14
接地螺钉接线	
- mm <sup>2</sup>	2.5 mm <sup>2</sup>
- AWG	14
上壳/底座	
上壳/下壳的选择	参照第30/31章
塑料上壳/底座	
材料	聚碳酸酯
可燃性按照UL 94	V 0
防护等级依据DIN EN 60 529	
用于耦合连接器	IP 67
上壳/底座, 金属	
材料	压铸锌
防护等级依据DIN EN 60 529	
用于耦合连接器	IP 44
	透过密封螺栓09 20 000 9918
	可达到IP 67
附件	
压线工具	第99章
电缆夹	第40章
密封螺钉	第40章

针数

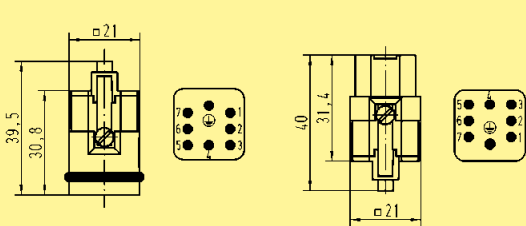
7 + 

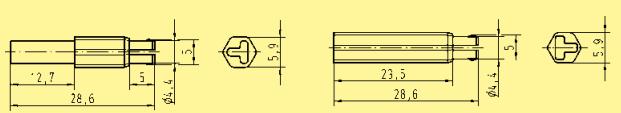

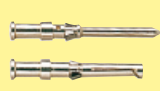
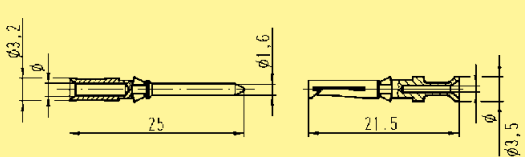
名称	订货号		图纸	尺寸 (mm)
	公插芯 (M)	母插芯 (F)		
压接 需独立订购压针	09 12 007 3001	09 12 007 3101	 接线侧针排列视图	
编码针 	09 12 000 9901	09 12 000 9902		

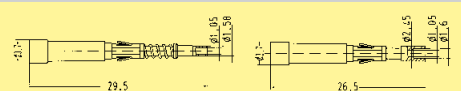
名称	线规 (截面积) (mm²)	订货号		图纸	尺寸 (mm)																												
		公针	母针																														
压针 电源针 镀银 	0.14-0.37 0.5 0.75 1 1.5 2.5	09 15 000 6104 09 15 000 6103 09 15 000 6105 09 15 000 6102 09 15 000 6101 09 15 000 6106	09 15 000 6204 09 15 000 6203 09 15 000 6205 09 15 000 6202 09 15 000 6201 09 15 000 6206																														
镀金 	0.14-0.37 0.5 0.75 1 1.5 2.5	09 15 000 6124 09 15 000 6123 09 15 000 6125 09 15 000 6122 09 15 000 6121 09 15 000 6126	09 15 000 6224 09 15 000 6223 09 15 000 6225 09 15 000 6222 09 15 000 6221 09 15 000 6226	<table border="1"> <thead> <tr> <th colspan="2">线规 (截面积)</th> <th>∅</th> <th>剥线长度</th> </tr> </thead> <tbody> <tr> <td>0.14-0.37</td> <td>mm² AWG 26-22</td> <td>0.9</td> <td>8 mm</td> </tr> <tr> <td>0.5</td> <td>mm² AWG 20</td> <td>1.1</td> <td>8 mm</td> </tr> <tr> <td>0.75</td> <td>mm² AWG 18</td> <td>1.3</td> <td>8 mm</td> </tr> <tr> <td>1</td> <td>mm² AWG 16</td> <td>1.45</td> <td>8 mm</td> </tr> <tr> <td>1.5</td> <td>mm² AWG 16</td> <td>1.75</td> <td>8 mm</td> </tr> <tr> <td>2.5</td> <td>mm² AWG 14</td> <td>2.25</td> <td>6 mm</td> </tr> </tbody> </table>	线规 (截面积)		∅	剥线长度	0.14-0.37	mm² AWG 26-22	0.9	8 mm	0.5	mm² AWG 20	1.1	8 mm	0.75	mm² AWG 18	1.3	8 mm	1	mm² AWG 16	1.45	8 mm	1.5	mm² AWG 16	1.75	8 mm	2.5	mm² AWG 14	2.25	6 mm	
线规 (截面积)		∅	剥线长度																														
0.14-0.37	mm² AWG 26-22	0.9	8 mm																														
0.5	mm² AWG 20	1.1	8 mm																														
0.75	mm² AWG 18	1.3	8 mm																														
1	mm² AWG 16	1.45	8 mm																														
1.5	mm² AWG 16	1.75	8 mm																														
2.5	mm² AWG 14	2.25	6 mm																														
光纤(F.O.)针 用于 1mm 塑料纤维		20 10 001 3211	20 10 001 3221																														

Han Q



## 特点

- 12针腔控制 Han D® 压接针
- 1 PE 接地用创新的 Han-Quick Lock® 接线技术
- 2个编码销可提供16种编码
- 插芯适用于Han® 3 A 系列金属塑料上壳和底座

### 注意事项

用Han® 3 A HPR 上壳和底座时，插芯的密封圈必须要除去

### 电流承载能力

连接器电流承载能力受接触件材料的热负荷能力限制，包括连接和绝缘零件。因此降额曲线在不超过允许的最高温度下，有限显示电流均匀持续地（非跨极速）通过每个连接器的接点。

测量和测试技术依照DIN EN 60 512-5

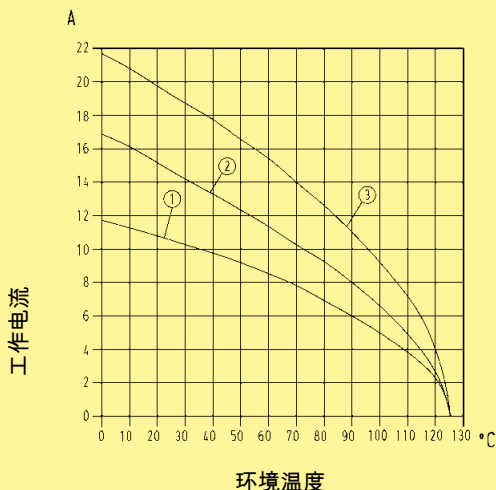

线规 (截面积):

- ① 0.75 mm<sup>2</sup>
- ② 1.5 mm<sup>2</sup>
- ③ 2.5 mm<sup>2</sup>



## 技术参数

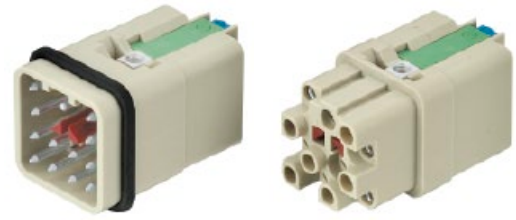

规格	DIN EN 60 664-1 DIN EN 61 984
认证	
连接体	12 + PE
针数	12 + PE
电气数据	
按照EN 61 984	<b>10 A 400 V 6 kV 3</b>
额定电流	10 A
额定电压	400 V
额定脉冲电压	6 kV
污染程度	3
污染程度 2	10 A 400/690 V 6 kV 2
额定电压	600 V
按照UL/CSA	
绝缘阻抗	≥ 10 <sup>10</sup> Ω
材料	聚碳酸酯
温度范围	-40 °C ... +125 °C
可燃性按照UL 94	V 0
机械寿命	
- 插拔次数	≥500
针	
材料	铜合金
表面	
- 镀银	3 μm银
- 镀金	3 μm镍外层覆盖2 μm金
接触电阻	≤ 3 mΩ
压接	
- mm <sup>2</sup>	0.14 ... 2.5 mm <sup>2</sup>
- AWG	26 ... 14
接地针	Quick Lock接线方式
- mm <sup>2</sup>	0.5 ... 2.5 mm <sup>2</sup>
- AWG	20 ... 14
上壳/底座	
上壳/下壳的选择	参照章节30/章节31
塑料上壳/底座	
材料	聚碳酸酯
可燃性按照UL 94	V 0
防护等级依据DIN EN 60 529	
用于耦合连接器	IP 67
上壳/底座, 金属	
材料	压铸锌
防护等级依据DIN EN 60 529	
用于耦合连接器	IP 44
	透过密封螺栓09 20 000 9918
	可达到IP 67
附件	
压线工具	第99章
电缆夹	第40章
密封螺钉	第40章

针数

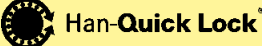
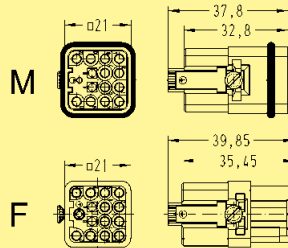
12 + 

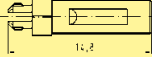

名称	订货号		图纸	尺寸 (mm)
	公插芯 (M)	母插芯 (F)		
压接方法/Quick Lock方法 需独立订购压针  接地针: Quick Lock接线方式  	09 12 012 3001	09 12 012 3101		
编码针  	09 12 000 9924	09 12 000 9924		供货范围

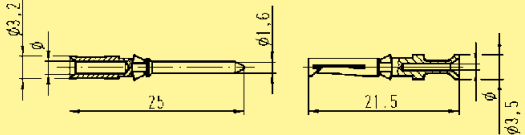
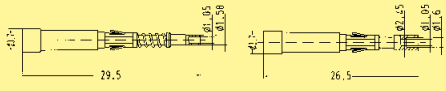
名称	线规 (截面积) (mm <sup>2</sup> )	公针	母针	图纸	尺寸 (mm)																												
压针  电源针 镀银    镀金  	0.14-0.37 0.5 0.75 1 1.5 2.5  0.14-0.37 0.5 0.75 1 1.5 2.5	09 15 000 6104 09 15 000 6103 09 15 000 6105 09 15 000 6102 09 15 000 6101 09 15 000 6106	09 15 000 6204 09 15 000 6203 09 15 000 6205 09 15 000 6202 09 15 000 6201 09 15 000 6206	  <table border="1"> <thead> <tr> <th colspan="2">线规 (截面积)</th> <th>∅</th> <th>剥线长度</th> </tr> </thead> <tbody> <tr> <td>0.14-0.37</td> <td>mm<sup>2</sup> AWG 26-22</td> <td>0.9</td> <td>8 mm</td> </tr> <tr> <td>0.5</td> <td>mm<sup>2</sup> AWG 20</td> <td>1.1</td> <td>8 mm</td> </tr> <tr> <td>0.75</td> <td>mm<sup>2</sup> AWG 18</td> <td>1.3</td> <td>8 mm</td> </tr> <tr> <td>1</td> <td>mm<sup>2</sup> AWG 16</td> <td>1.45</td> <td>8 mm</td> </tr> <tr> <td>1.5</td> <td>mm<sup>2</sup> AWG 16</td> <td>1.75</td> <td>8 mm</td> </tr> <tr> <td>2.5</td> <td>mm<sup>2</sup> AWG 14</td> <td>2.25</td> <td>6 mm</td> </tr> </tbody> </table>	线规 (截面积)		∅	剥线长度	0.14-0.37	mm <sup>2</sup> AWG 26-22	0.9	8 mm	0.5	mm <sup>2</sup> AWG 20	1.1	8 mm	0.75	mm <sup>2</sup> AWG 18	1.3	8 mm	1	mm <sup>2</sup> AWG 16	1.45	8 mm	1.5	mm <sup>2</sup> AWG 16	1.75	8 mm	2.5	mm <sup>2</sup> AWG 14	2.25	6 mm	
线规 (截面积)		∅	剥线长度																														
0.14-0.37	mm <sup>2</sup> AWG 26-22	0.9	8 mm																														
0.5	mm <sup>2</sup> AWG 20	1.1	8 mm																														
0.75	mm <sup>2</sup> AWG 18	1.3	8 mm																														
1	mm <sup>2</sup> AWG 16	1.45	8 mm																														
1.5	mm <sup>2</sup> AWG 16	1.75	8 mm																														
2.5	mm <sup>2</sup> AWG 14	2.25	6 mm																														
光纤(F.O.)针 用于 1mm 塑料纤维		20 10 001 3211	20 10 001 3221																														

粗体项目备有存货

## 特点

- 8个Han E®系列的压接针用的针腔
- 设计轻巧.节省空间
- 带压接连接的前置保护地
- 插芯适用于Han-Compact®系列的所有金属塑料的上壳和底座
- ISO 23 570 / DESINA 认证产品



## 电流承载能力

连接器电流承载能力受接触件材料的热负荷能力限制,包括连接和绝缘零件。因此降额曲线在不超过允许的最高温度下,有限显示电流均匀持续地(非跨极速)通过每个连接器的接点。

测量和测试技术依照DIN EN 60 512-5

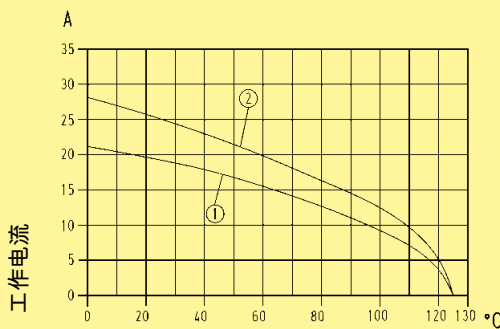

环境温度

线规 (截面积):  
 ① 1.5 mm<sup>2</sup>  
 ② 2.5 mm<sup>2</sup>



## 技术参数

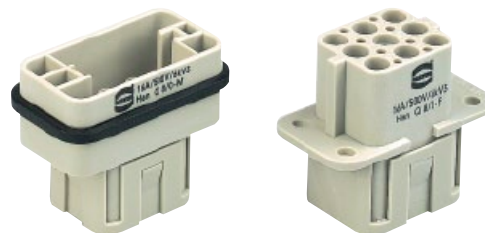

规格	DIN EN 60 664-1 DIN EN 61 984
认证	
连接体	
针数	8 + PE
电气数据	
按照EN 61 984	
装配完成的塑料上壳	<b>16 A 500 V 6 kV 3</b>
额定电流	16 A
额定电压	500 V
额定脉冲电压	6 kV
污染程度	3
污染程度 2	16 A 400/690 V 6 kV 2
装配完成的金属外壳	16 A 230/400 V 4 kV 3
额定电压	
按照UL/CSA	600 V
绝缘阻抗	≥ 10 <sup>10</sup> Ω
材料	聚碳酸酯
温度范围	-40 °C ... +125 °C
可燃性按照UL 94	V 0
机械寿命	
- 插拔次数	≥500
针	
材料	铜合金
表面	
- 镀银	3 μm银
- 镀金	3 μm镍外层覆盖2 μm金
接触电阻	≤ 1 mΩ
压接	
- mm <sup>2</sup>	0.14 ... 4 mm <sup>2</sup> 部分装载, 最大截面积4 mm <sup>2</sup> 是可能的
- AWG	26 ... 12
上壳/底座	
塑料上壳/底座	
材料	热塑型塑料
锁紧组件	聚酰胺
上壳/底座密封件	NBR
温度范围	-40 °C ... +125 °C
可燃性按照UL 94	V 0
防护等级依据DIN EN 60 529	
用于耦合连接器	IP 65
上壳/底座, 金属	
材料	金属
锁紧组件	不锈钢
上壳/底座密封件	NBR
温度范围	-40 °C ... +125 °C
防护等级依据DIN EN 60 529	
用于耦合连接器	IP 65
附件	
压线工具	第99章

针数

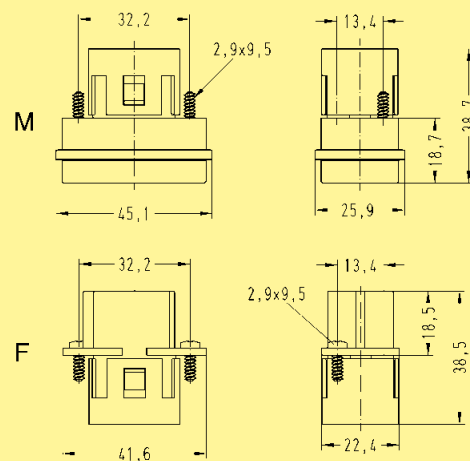
8 + 

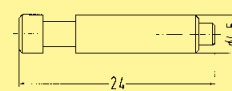

名称	订货号		图纸	尺寸 (mm)
	公插芯 (M)	母插芯 (F)		
<b>压接</b> 需独立订购压针	<b>09 12 008 3001</b>	<b>09 12 008 3101</b>		
<b>编码针</b> 		<b>09 33 000 9954</b>		

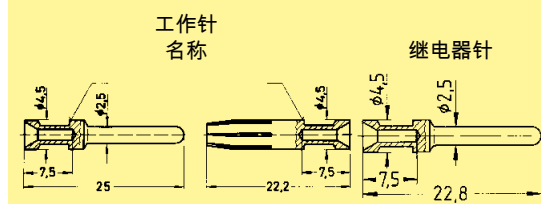
名称	线规 (截面积) (mm²)	订货号		图纸	尺寸 (mm)																								
		公针	母针																										
<b>压针</b> 电源针 镀银  镀金  继电器针 镀银 	0.14-0.37 0.5 0.75 1 1.5 2.5 4  0.14-0.37 0.5 0.75 1 1.5 2.5 4  0.75-1 1.5 2.5	09 33 000 6127 09 33 000 6121 09 33 000 6114 09 33 000 6105 09 33 000 6104 09 33 000 6102 09 33 000 6107  09 33 000 6117 09 33 000 6122 09 33 000 6115 09 33 000 6118 09 33 000 6116 09 33 000 6123 09 33 000 6119  09 33 000 6109 09 33 000 6110 09 33 000 6111	09 33 000 6227 09 33 000 6220 09 33 000 6214 09 33 000 6205 09 33 000 6204 09 33 000 6202 09 33 000 6207  09 33 000 6217 09 33 000 6222 09 33 000 6215 09 33 000 6218 09 33 000 6216 09 33 000 6223 09 33 000 6221																										
				<table border="1"> <thead> <tr> <th>名称</th> <th>线规 (截面积)</th> <th>剥线长度</th> </tr> </thead> <tbody> <tr> <td>无凹槽</td> <td>0.14-0.37 mm²</td> <td>AWG 26-22 7.5 mm</td> </tr> <tr> <td>无凹槽</td> <td>0.5 mm²</td> <td>AWG 20 7.5 mm</td> </tr> <tr> <td>1个凹槽 *</td> <td>0.75 mm²</td> <td>AWG 18 7.5 mm</td> </tr> <tr> <td>1个凹槽</td> <td>1 mm²</td> <td>AWG 18 7.5 mm</td> </tr> <tr> <td>2个凹槽</td> <td>1.5 mm²</td> <td>AWG 16 7.5 mm</td> </tr> <tr> <td>3个凹槽</td> <td>2.5 mm²</td> <td>AWG 14 7.5 mm</td> </tr> <tr> <td>无凹槽</td> <td>4 mm²</td> <td>AWG 12 7.5 mm</td> </tr> </tbody> </table> <p>* 在后部压接凸缘上</p>	名称	线规 (截面积)	剥线长度	无凹槽	0.14-0.37 mm²	AWG 26-22 7.5 mm	无凹槽	0.5 mm²	AWG 20 7.5 mm	1个凹槽 *	0.75 mm²	AWG 18 7.5 mm	1个凹槽	1 mm²	AWG 18 7.5 mm	2个凹槽	1.5 mm²	AWG 16 7.5 mm	3个凹槽	2.5 mm²	AWG 14 7.5 mm	无凹槽	4 mm²	AWG 12 7.5 mm	
名称	线规 (截面积)	剥线长度																											
无凹槽	0.14-0.37 mm²	AWG 26-22 7.5 mm																											
无凹槽	0.5 mm²	AWG 20 7.5 mm																											
1个凹槽 *	0.75 mm²	AWG 18 7.5 mm																											
1个凹槽	1 mm²	AWG 18 7.5 mm																											
2个凹槽	1.5 mm²	AWG 16 7.5 mm																											
3个凹槽	2.5 mm²	AWG 14 7.5 mm																											
无凹槽	4 mm²	AWG 12 7.5 mm																											

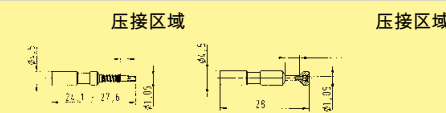
名称	线规 (截面积) (mm²)	订货号	尺寸 (mm)
<b>光纤(F.O.)针</b> 用于 1mm 塑料纤维		<b>20 10 001 3311</b> <b>20 10 001 3321</b>	

压针 0.14 ... 0.37 mm² 仅可使用BUCHANAN 压接工具 09 99 000 0001

粗体项目备有存货

## 特点

- 创新的Han-Quick Lock®接线技术
- 减少接线时间;现场装配无需特殊工具
- 兼容于带压接接线的 Han® Q 8/0 插芯
- 此插芯可应用于标准的带Han-Compact®尺寸的额外接地针的塑料和金属的上壳/底座中
- 前置保护接地插针

## 电流承载能力

连接器电流承载能力受接触件材料的热负荷能力限制,包括连接和绝缘零件。因此降额曲线在不超过允许的最高温度下,有限显示电流均匀持续地(非跨极速)通过每个连接器的接点。

测量和测试技术依照DIN EN 60 512-5

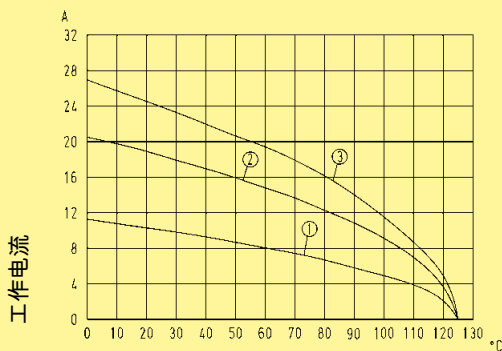

环境温度

线规 (截面积):

- ① 0.5 mm<sup>2</sup>
- ② 1.5 mm<sup>2</sup>
- ③ 2.5 mm<sup>2</sup>

## 技术参数

规格	DIN EN 60 664-1 DIN EN 61 984
连接体	
针数	8 + PE
电气数据	
按照EN 61 984	<b>16 A 500 V 6 kV 3</b>
额定电流	16 A
额定电压	500 V
额定脉冲电压	6 kV
污染程度	3
绝缘阻抗	≥ 10 <sup>10</sup> Ω
材料	聚碳酸酯
温度范围	-40 °C ... +125 °C
可燃性按照UL 94	V 0
机械寿命	
- 插拔次数	≥500

## 针

材料	铜合金
表面	
- 镀银	3 μm银
接触电阻	≤ 3 mΩ
Quick Lock接线方式	
- mm <sup>2</sup>	0.5 ... 2.5 mm <sup>2</sup>
- AWG	20 ... 14
最大绝缘直径	3.6 mm

## 上壳/底座

上壳/下壳的选择 参照章节30/章节31

## 塑料上壳/底座

材料 聚碳酸酯  
可燃性按照UL 94 V 0

防护等级依据DIN EN 60 529  
用于耦合连接器 IP 67

## 上壳/底座,金属版本,带额外PE插针

材料 压铸锌

防护等级依据DIN EN 60 529  
用于耦合连接器

IP 44  
透过密封螺栓09 20 000 9918  
可达到IP 67

针数

8 + 

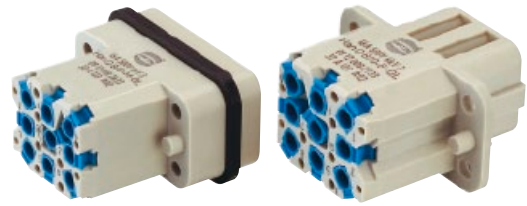

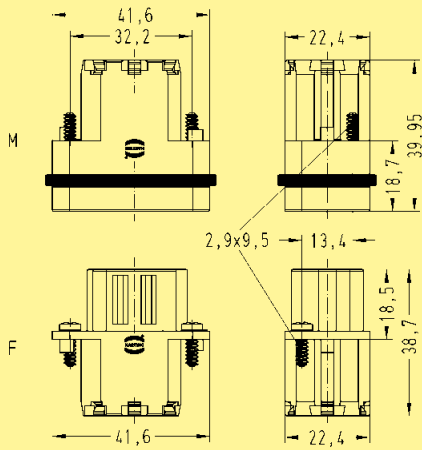
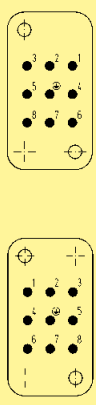
名称	公插芯 (M)	母插芯 (F)	订货号	图纸	尺寸 (mm)
Han-Quick Lock®  Han-Quick Lock®	09 12 008 2633	09 12 008 2733			

Han  
Q

13  
17

粗体项目备有存货

## 特点

- Han D® 系列17针腔压接针
- 节省空间，紧凑设计
- 带压连接的前置保护地
- 插芯适用于Han-Compact®系列的所有金属塑料的上壳和底座
- 用编码销取代固定螺栓来实现3种编码

## 电流承载能力

连接器电流承载能力受接触件材料的热负荷能力限制，包括连接和绝缘零件。因此降额曲线在不超过允许的最高温度下，有限显示电流均匀持续地（非跨极速）通过每个连接器的接点。

测量和测试技术依照DIN EN 60 512-5

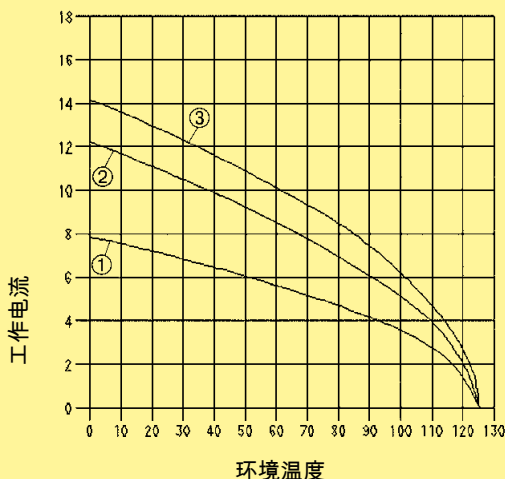

线规 (截面积):

- ① 0.5 mm<sup>2</sup>
- ② 1.0 mm<sup>2</sup>
- ③ 1.5 mm<sup>2</sup>

## 技术参数

规格	DIN EN 60 664-1 DIN EN 61 984
认证	
连接体	
针数	17 + PE
电气数据	
按照EN 61 984	<b>10 A 250 V 4 kV 2</b>
额定电流	10 A
额定电压	250 V
额定脉冲电压	4 kV
污染程度	2
额定电压	
按照UL/CSA	250 V
绝缘阻抗	≥ 10 <sup>10</sup> Ω
材料	聚碳酸酯
温度范围	-40 °C ... 125 °C
可燃性按照UL 94	V 0
机械寿命	
- 插拔次数	≥500
针	
材料	铜合金
表面	
- 镀银	3 μm银
- 镀金	3 μm镍外层覆盖2 μm金
接触电阻	≤ 3 mΩ
压接	
- mm <sup>2</sup>	0.14 ... 2.5 mm <sup>2</sup>
- AWG	26 ... 14
上壳/底座	
塑料上壳/底座	
材料	热塑型塑料
锁紧组件	聚酰胺
上壳/底座密封件	NBR
温度范围	-40 °C ... 125 °C
可燃性按照UL 94	V 0
防护等级依据DIN EN 60 529	
用于耦合连接器	IP 65
上壳/底座, 金属	
材料	金属
锁紧组件	不锈钢
上壳/底座密封件	NBR
温度范围	-40 °C ... 125 °C
防护等级依据DIN EN 60 529	
用于耦合连接器	IP 65
附件	
压线工具	第99章

针数

17 +

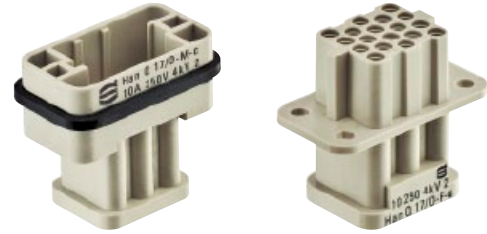

名称	订货号		图纸	尺寸 (mm)
	公插芯 (M)	母插芯 (F)		
压接 需独立订购压针	09 12 017 3001	09 12 017 3101		

名称	线规 (截面积) (mm²)	订货号		图纸	尺寸 (mm)																												
		公针	母针																														
压针 电源针 镀银 	0.14-0.37 0.5 0.75 1 1.5 2.5	09 15 000 6104 09 15 000 6103 09 15 000 6105 09 15 000 6102 09 15 000 6101 09 15 000 6106	09 15 000 6204 09 15 000 6203 09 15 000 6205 09 15 000 6202 09 15 000 6201 09 15 000 6206																														
镀金 	0.14-0.37 0.5 0.75 1 1.5 2.5	09 15 000 6124 09 15 000 6123 09 15 000 6125 09 15 000 6122 09 15 000 6121 09 15 000 6126	09 15 000 6224 09 15 000 6223 09 15 000 6225 09 15 000 6222 09 15 000 6221 09 15 000 6226	<table border="1"> <thead> <tr> <th colspan="2">线规 (截面积)</th> <th>∅</th> <th>剥线长度</th> </tr> </thead> <tbody> <tr> <td>0.14-0.37</td> <td>mm² AWG 26-22</td> <td>0.9</td> <td>8 mm</td> </tr> <tr> <td>0.5</td> <td>mm² AWG 20</td> <td>1.1</td> <td>8 mm</td> </tr> <tr> <td>0.75</td> <td>mm² AWG 18</td> <td>1.3</td> <td>8 mm</td> </tr> <tr> <td>1</td> <td>mm² AWG 16</td> <td>1.45</td> <td>8 mm</td> </tr> <tr> <td>1.5</td> <td>mm² AWG 16</td> <td>1.75</td> <td>8 mm</td> </tr> <tr> <td>2.5</td> <td>mm² AWG 14</td> <td>2.25</td> <td>6 mm</td> </tr> </tbody> </table>	线规 (截面积)		∅	剥线长度	0.14-0.37	mm² AWG 26-22	0.9	8 mm	0.5	mm² AWG 20	1.1	8 mm	0.75	mm² AWG 18	1.3	8 mm	1	mm² AWG 16	1.45	8 mm	1.5	mm² AWG 16	1.75	8 mm	2.5	mm² AWG 14	2.25	6 mm	
线规 (截面积)		∅	剥线长度																														
0.14-0.37	mm² AWG 26-22	0.9	8 mm																														
0.5	mm² AWG 20	1.1	8 mm																														
0.75	mm² AWG 18	1.3	8 mm																														
1	mm² AWG 16	1.45	8 mm																														
1.5	mm² AWG 16	1.75	8 mm																														
2.5	mm² AWG 14	2.25	6 mm																														
光纤(F.O.)针 用于 1mm 塑料纤维		20 10 001 3211	20 10 001 3221																														

粗体项目备有存货



## 特点

- 4根Han® C电源针和2根Han D®信号针
- 手指误触保护
- 带压连接的前置保护地
- 此插芯可应用于标准的带Han-Compact®尺寸的额外接地针的塑料和金属的上壳/底座中
- 用编码针取代固定螺钉来实现3种编码

## 电流承载能力

连接器电流承载能力受接触件材料的热负荷能力限制，包括连接和绝缘零件。因此降额曲线在不超过允许的最高温度下，有限显示电流均匀持续地（非跨极速）通过每个连接器的接点。

测量和测试技术依照DIN EN 60 512-5

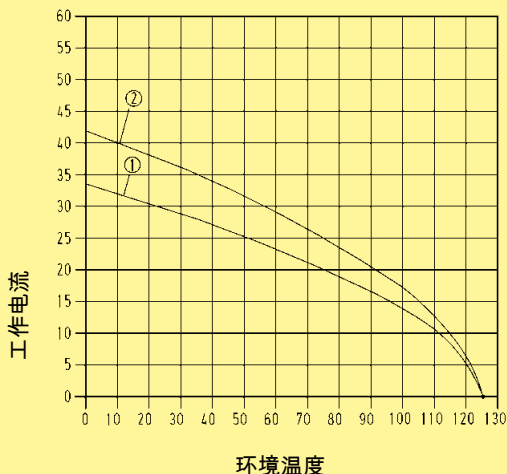

线规 (截面积):

① 2.5 mm<sup>2</sup>

② 4 mm<sup>2</sup>

## 技术参数

规格	DIN EN 60 664-1 DIN EN 61 984
认证	
连接体	
针数	4 / 2 + PE
电气数据	
按照EN 61 984	
电源端	<b>40 A 400/690 V 6 kV 3</b>
额定电流	40 A
额定电压(导体 - 地)	400 V
额定电压(导体 - 导体)	690 V
额定脉冲电压	6 kV
污染程度	3
信号端	<b>10 A 250 V 4 kV 3</b>
额定电流	10 A
额定电压	250 V
额定脉冲电压	4 kV
污染程度	3
额定电压	
按照UL/CSA	600 / 250 V
绝缘阻抗	≥ 10 <sup>10</sup> Ω
材料	聚碳酸酯
温度范围	-40 °C ... +125 °C
可燃性按照UL 94	V 0
机械寿命	
- 插拔次数	≥500
针	
材料	铜合金
表面	
- 镀银	3 μm银
- 镀金	3 μm镍外层覆盖2 μm金
接触电阻	≤ 0.3 mΩ
压接	
- mm <sup>2</sup>	1.5 ... 6 mm <sup>2</sup> / 0.14 ... 2.5 mm <sup>2</sup>
- AWG	16 ... 10 / 26 ... 14
最大绝缘直径	
- 电源针	5 mm
上壳/底座	
塑料上壳/底座	
材料	热塑型塑料
锁紧组件	聚酰胺
上壳/底座密封件	NBR
温度范围	-40 °C ... +125 °C
可燃性按照UL 94	V 0
防护等级依据DIN EN 60 529	
用于耦合连接器	IP 65
附件	
压线工具	第99章

针数

4 +



名称	公插芯 (M)	母插芯 (F)	订货号	图纸	尺寸 (mm)
压接 需独立订购压针	09 12 006 3041	09 12 006 3141		<p>接线侧针排列视图</p>	

名称	线规 (截面积) (mm²)	公针	母针	订货号	图纸	尺寸 (mm)																									
压针 Han® C针 镀银	1.5 2.5 4 6	09 32 000 6104 09 32 000 6105 09 32 000 6107 09 32 000 6108	09 32 000 6204 09 32 000 6205 09 32 000 6207 09 32 000 6208		<table border="1"> <thead> <tr> <th colspan="2">线规 (截面积)</th> <th>Ø</th> <th colspan="2">剥线长度</th> </tr> </thead> <tbody> <tr> <td>1.5</td> <td>mm²</td> <td>AWG 16</td> <td>1.75</td> <td>9 mm</td> </tr> <tr> <td>2.5</td> <td>mm²</td> <td>AWG 14</td> <td>2.25</td> <td>9 mm</td> </tr> <tr> <td>4</td> <td>mm²</td> <td>AWG 12</td> <td>2.85</td> <td>9.6 mm</td> </tr> <tr> <td>6</td> <td>mm²</td> <td>AWG 10</td> <td>3.5</td> <td>9.6 mm</td> </tr> </tbody> </table>	线规 (截面积)		Ø	剥线长度		1.5	mm²	AWG 16	1.75	9 mm	2.5	mm²	AWG 14	2.25	9 mm	4	mm²	AWG 12	2.85	9.6 mm	6	mm²	AWG 10	3.5	9.6 mm	
线规 (截面积)		Ø	剥线长度																												
1.5	mm²	AWG 16	1.75	9 mm																											
2.5	mm²	AWG 14	2.25	9 mm																											
4	mm²	AWG 12	2.85	9.6 mm																											
6	mm²	AWG 10	3.5	9.6 mm																											

Han Q

13  
21

粗体项目备有存货

## 特点

- 减少接线时间;现场装配无需特殊工具
- 兼容于压接接线方式的 Han® Q 4/2 标准插芯
- 节省空间, 紧凑设计
- 此插芯可应用于标准的带Han-Compact®尺寸的额外接地针的塑料和金属的上壳/底座中
- 带或不带 Han-Quick Lock® 信号针作为一个选择

### 注意事项

接线方式请仅仅使用SW 2的六角扳手

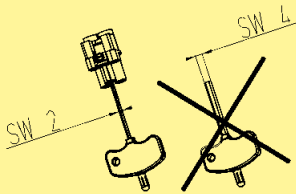

### 电流承载能力

连接器电流承载能力受接触件材料的热负荷能力限制, 包括连接和绝缘零件。因此降额曲线在不超过允许的最高温度下, 有限显示电流均匀持续地(非跨极速)通过每个连接器的接点。

测量和测试技术依照DIN EN 60 512-5

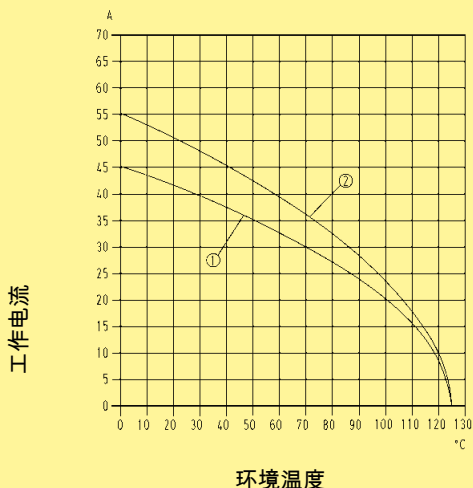

线规 (截面积):

- ① 4 mm<sup>2</sup>
- ② 6 mm<sup>2</sup>

## 技术参数

规格	DIN EN 60 664-1 DIN EN 61 984
连接体	
针数	4 / 2 + PE
电气数据	
按照EN 61 984	
电源端	<b>40 A 400/690 V 6 kV 3</b>
额定电流	40 A
额定电压(导体-地)	400 V
额定电压(导体-导体)	690 V
额定脉冲电压	6 kV
污染程度	3
信号端	<b>10 A 250 V 4 kV 3</b>
额定电流	10 A
额定电压	250 V
额定脉冲电压	4 kV
污染程度	3
绝缘阻抗	≥ 10 <sup>10</sup> Ω
材料	聚碳酸酯
温度范围	-40 °C ... +125 °C
可燃性按照UL 94	V 0
机械寿命	
- 插拔次数	≥500

### 针

材料	铜合金
表面	
- 镀银	3 μm银
电源针	
接触电阻	≤0.3 mΩ
轴向螺栓连接	
- mm <sup>2</sup>	4 ... 10 mm <sup>2</sup> /
- AWG	12 ... 8
最大绝缘直径	7.3 mm
剥线长度	8 mm
拧紧力矩	1.8 Nm
信号针	
接触电阻	< 3 mΩ
Han-Quick Lock®	
- mm <sup>2</sup>	0.25 ... 1.5 mm <sup>2</sup> /
- AWG	23 ... 16
最大绝缘直径	3 mm
剥线长度	10 mm

### 上壳/底座

塑料上壳/底座	
材料	热塑型塑料
锁紧组件	聚酰胺
上壳/底座密封件	NBR
温度范围	-40 °C ... +125 °C
可燃性按照UL 94	V 0
防护等级依据DIN EN 60 529	
用于耦合连接器	IP 65

针数

4 +



名称	订货号		图纸	尺寸 (mm)
	公插芯 (M)	母插芯 (F)		
轴向螺栓连接				
带 Han-Quick Lock® 信号针 	09 12 006 2663	09 12 006 2763		
不带 Han-Quick Lock® 信号针	09 12 006 2666	09 12 006 2766		

Han  
Q

名称	订货号	图纸	尺寸 (mm)
六角键SW 2 用于轴向螺栓套件			
配备手柄 	09 99 000 0313		
适配器 1/4" 	09 99 000 0369		

13  
23

粗体项目备有存货

## 特点

- 混合连接器/以太网连接器基于 RJ45 / 另外最多10个 D-Sub 信号针,压接接线
- 紧凑设计
- 高密度针
- 性能水平1\*D-Sub车削针
- 适用于Han-Compact®的上壳/底座

## 技术参数

规格	DIN EN 60 664-1 DIN EN 61 984
连接体	
以太网连接器	
连接端	RJ45 依照IEC 60 603-7
线规 (截面积)	- 多股
传输特点	Cat. 5e
针数	8
信号端	
针数	10
电气数据	
按照EN 61 984	<b>5 A 50 V 0.8 kV 3</b>
额定电流	5 A
额定电压	50 V
额定脉冲电压	0.8 kV
污染程度	3
绝缘阻抗	$\geq 10^{10} \Omega$
材料	聚碳酸酯
温度范围	-40 °C ... +85 °C
可燃性按照UL 94	V 0
机械寿命	
- 插拔次数	$\geq 500$
针	
压接	
- mm <sup>2</sup>	0.13 ... 0.52 mm <sup>2</sup>
- AWG	26 ... 20
车削针	性能水平1 性能水平1按照CECC 75 301-802, 可插拔500次, 10天4次混合气体测试 - IEC 60 512
	10天4次混合气体测试 - IEC 60 512
上壳/底座	
塑料上壳/底座	
材料	热塑型塑料
锁紧组件	聚酰胺
上壳/底座密封件	NBR
温度范围	-40 °C ... +125 °C
可燃性按照UL 94	V 0
防护等级依据DIN EN 60 529	
用于耦合连接器	IP 65
上壳/底座, 金属	
材料	金属
锁紧组件	不锈钢
上壳/底座密封件	NBR
温度范围	-40 °C ... +125 °C
防护等级依据DIN EN 60 529	
用于耦合连接器	IP 65

针数

8

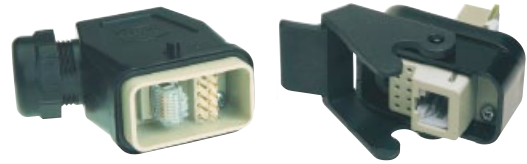

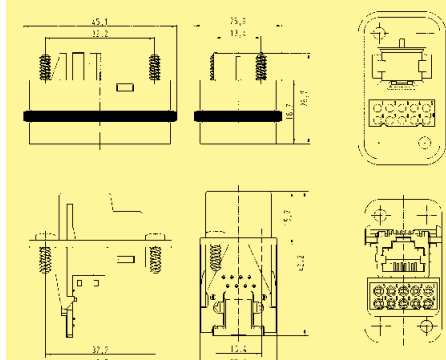
名称	公插芯 (M)	母插芯 (F)	订货号	图纸	尺寸 (mm)
Han® Q 数据RJ45 需独立订购压针 母插芯不能用于预制电缆 导向	09 12 011 3001	09 12 011 3111			

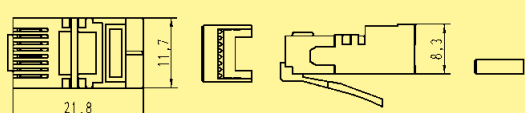
名称	线规 (截面积) (mm²)	公针	母针	订货号	图纸	尺寸 (mm)												
单独的针 Han® D-Sub 压针 镀金 	0.13-0.33 0.33- 0.52	61 03 000 0094 61 03 000 0073	61 03 000 0096 61 03 000 0074		<table border="1"> <thead> <tr> <th colspan="2">线规 (截面积)</th> <th>∅</th> <th>剥线长度</th> </tr> </thead> <tbody> <tr> <td>0.13-0.33 mm²</td> <td>AWG 26-22</td> <td>0.9</td> <td>5 mm</td> </tr> <tr> <td>0.33-0.52 mm²</td> <td>AWG 22-20</td> <td>1.12</td> <td>5 mm</td> </tr> </tbody> </table>	线规 (截面积)		∅	剥线长度	0.13-0.33 mm²	AWG 26-22	0.9	5 mm	0.33-0.52 mm²	AWG 22-20	1.12	5 mm	
线规 (截面积)		∅	剥线长度															
0.13-0.33 mm²	AWG 26-22	0.9	5 mm															
0.33-0.52 mm²	AWG 22-20	1.12	5 mm															
RJ45 插头 AMP (替代型号) AWG 24 ... 26 ∅ 0.89 mm ... 0.99 mm		09 12 000 9958																

Han Q

13  
25

粗体项目备有存货

## 金属

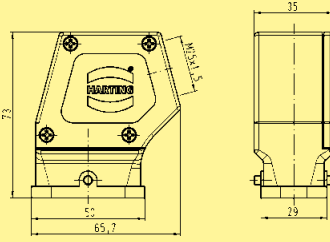
名称	订货号	图纸	尺寸 (mm)
<p>上壳</p> <ul style="list-style-type: none"> <li>侧出线</li> <li>应用于Han-Compact®的半格兰</li> <li>带单独的接地端子</li> <li>用于所有Han-Compact®的插芯尺寸</li> </ul> 	<p>黑色 粉末涂层 <b>19 12 708 0511</b></p> <p>黑色 镀铬 <b>19 12 008 0511</b></p>	<p>M25</p> <p>M25</p> 	
<p>上壳</p> <ul style="list-style-type: none"> <li>侧出线</li> <li>应用于Han-Compact®的半格兰</li> <li>用于Han® Q 8/0 压接方式, Han® Q 17/0 和 Han® Q 数据RJ45口</li> </ul> 	<p>黑色 粉末涂层 <b>19 12 708 0501</b></p> <p>黑色 镀铬 <b>19 12 008 0501</b></p>	<p>M25</p> <p>M25</p> 	
<p>上壳</p> <ul style="list-style-type: none"> <li>侧出线</li> <li>用于标准电缆格兰</li> <li>带单独的接地端子</li> <li>用于所有Han-Compact®的插芯尺寸</li> </ul> 	<p>黑色 粉末涂层 <b>19 12 008 0526</b></p>	<p>M25</p> 	
<p>上壳</p> <ul style="list-style-type: none"> <li>顶出线</li> <li>应用于Han-Compact®的半格兰</li> <li>带单独的接地端子</li> <li>用于所有Han-Compact®的插芯尺寸</li> </ul> 	<p>黑色 粉末涂层 <b>19 12 708 0411</b></p> <p>黑色 镀铬 <b>19 12 008 0411</b></p>	<p>M25</p> <p>M25</p> 	
<p>上壳</p> <ul style="list-style-type: none"> <li>顶出线</li> <li>用于标准电缆格兰</li> <li>带单独的接地端子</li> <li>用于所有Han-Compact®的插芯尺寸</li> </ul> 	<p>黑色 粉末涂层 <b>19 12 008 0426</b></p>	<p>M25</p> 	

粗体项目备有存货

金属

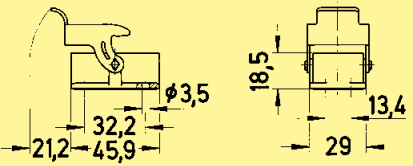
名称	订货号		图纸	尺寸 (mm)
<p>不封底底座</p> 	<p>黑色 粉末涂层 <b>09 12 708 0301</b></p> <p>黑色 镀铬 <b>09 12 008 0301</b></p>			

Han  
Q



热塑性塑料

名称	订货号	图纸	尺寸 (mm)
<p>上壳</p> <ul style="list-style-type: none"> <li>侧出线</li> <li>应用于Han-Compact®的半格兰</li> </ul> 	09 12 008 0527	Pg 16	
<p>上壳</p> <ul style="list-style-type: none"> <li>顶出线</li> <li>应用于Han-Compact®的半格兰</li> </ul> 	19 12 008 0429 09 12 008 0427 09 12 008 0429	M25 Pg 16 Pg 21	
<p>上壳</p> <ul style="list-style-type: none"> <li>顶出线</li> <li>应用与柔性导管的Adaptaflex PAFS18</li> </ul> 	09 12 008 0428	PAFS 18	







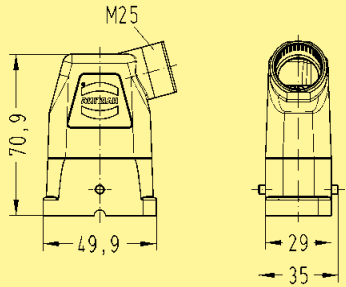

Han Q

## 热塑性塑料

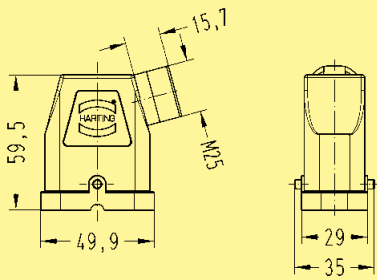
名称	订货号	图纸	尺寸 (mm)
不封底底座 • 直型	09 12 008 0327	-	
不封底底座 • 弯型	09 12 008 0902	-	
封底底座 • 应用于Han-Compact®的半格兰	09 12 008 0901	Pg 16	
飞线上壳 • 应用于Han-Compact®的半格兰	19 12 008 0729 09 12 008 0727	M25 Pg 16	
飞线上壳 • 应用与柔性导管的Adaptaflex PAFS18	09 12 008 0728	PAFS 18	

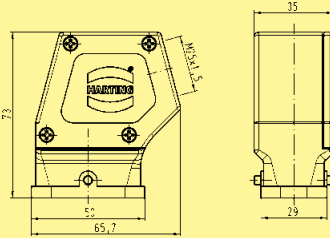
Han Q

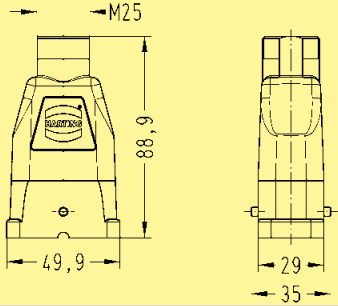
## EMC应用的金属镀镍

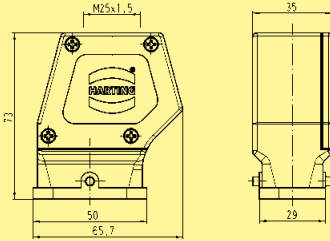
名称	订货号	图纸	尺寸 (mm)
<p>上壳</p> <ul style="list-style-type: none"> <li>侧出线</li> <li>应用于Han-Compact® EMC的半格兰</li> <li>带单独的接地端子</li> <li>用于所有Han-Compact®的插芯尺寸</li> </ul> 	19 12 008 0512	M25	
<p>上壳</p> <ul style="list-style-type: none"> <li>侧出线</li> <li>应用于Han-Compact® EMC的半格兰</li> <li>用于Han® Q 8/0 压接方式, Han® Q 17/0 和 Han® Q 数据RJ45口</li> </ul> 	19 12 008 0502	M25	
<p>上壳</p> <ul style="list-style-type: none"> <li>侧出线</li> <li>应用于标准EMC的电缆格兰</li> <li>带单独的接地端子</li> <li>用于所有Han-Compact®的插芯尺寸</li> </ul> 	19 12 008 0528	M25	
<p>上壳</p> <ul style="list-style-type: none"> <li>顶出线</li> <li>应用于Han-Compact® EMC的半格兰</li> <li>带单独的接地端子</li> <li>用于所有Han-Compact®的插芯尺寸</li> </ul> 	19 12 008 0412	M25	
<p>上壳</p> <ul style="list-style-type: none"> <li>顶出线</li> <li>应用于标准EMC的电缆格兰</li> <li>带单独的接地端子</li> <li>用于所有Han-Compact®的插芯尺寸</li> </ul> 	19 12 008 0428	M25	

Han Q

## EMC应用的金属镀镍

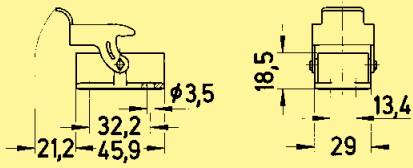
名称	订货号		图纸	尺寸 (mm)
<p>不封底底座</p> 	<p>09 12 008 0303</p>			





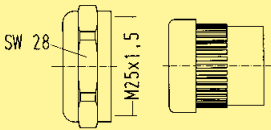
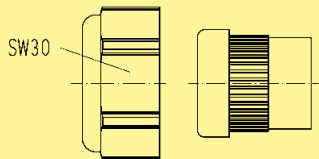
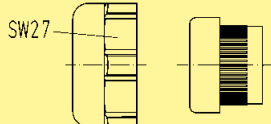
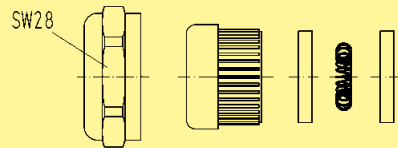

Han  
Q

## 附件

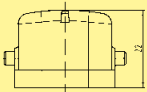
名称	订货号	图纸	尺寸 (mm)																																
Han-Compact® 半格兰 • 金属 • 用于上壳	19 12 000 5057 19 12 000 5058	M25 M25	 <table border="1"> <thead> <tr> <th rowspan="2"></th> <th colspan="2">电缆</th> <th rowspan="2">SW</th> </tr> <tr> <th>最小值</th> <th>最大值</th> </tr> </thead> <tbody> <tr> <td>19 12 000 5057</td> <td>10.5 mm</td> <td>14 mm</td> <td>28</td> </tr> <tr> <td>19 12 000 5058</td> <td>14 mm</td> <td>17 mm</td> <td>28</td> </tr> </tbody> </table>		电缆		SW	最小值	最大值	19 12 000 5057	10.5 mm	14 mm	28	19 12 000 5058	14 mm	17 mm	28																		
	电缆		SW																																
	最小值	最大值																																	
19 12 000 5057	10.5 mm	14 mm	28																																
19 12 000 5058	14 mm	17 mm	28																																
Han-Compact® 半格兰 • 热塑性塑料 • 用于上壳	19 12 000 5157 19 12 000 5158 09 00 000 5059 09 00 000 5157 09 00 000 5158	M25 M25 Pg 16 Pg 21 Pg 21	 <table border="1"> <thead> <tr> <th rowspan="2"></th> <th colspan="2">电缆</th> <th rowspan="2">SW</th> </tr> <tr> <th>最小值</th> <th>最大值</th> </tr> </thead> <tbody> <tr> <td>19 12 000 5157</td> <td>10.5 mm</td> <td>14 mm</td> <td>30</td> </tr> <tr> <td>19 12 000 5158</td> <td>14 mm</td> <td>17 mm</td> <td>30</td> </tr> <tr> <td>09 00 000 5059</td> <td>11.5 mm</td> <td>15.5 mm</td> <td>27</td> </tr> <tr> <td>09 00 000 5157</td> <td>14 mm</td> <td>18 mm</td> <td>33</td> </tr> <tr> <td>09 00 000 5158</td> <td>17 mm</td> <td>20.5 mm</td> <td>33</td> </tr> </tbody> </table>		电缆		SW	最小值	最大值	19 12 000 5157	10.5 mm	14 mm	30	19 12 000 5158	14 mm	17 mm	30	09 00 000 5059	11.5 mm	15.5 mm	27	09 00 000 5157	14 mm	18 mm	33	09 00 000 5158	17 mm	20.5 mm	33						
	电缆		SW																																
	最小值	最大值																																	
19 12 000 5157	10.5 mm	14 mm	30																																
19 12 000 5158	14 mm	17 mm	30																																
09 00 000 5059	11.5 mm	15.5 mm	27																																
09 00 000 5157	14 mm	18 mm	33																																
09 00 000 5158	17 mm	20.5 mm	33																																
Han-Compact® 半格兰 • 热塑性塑料 • 用于底座	09 00 000 5058 09 00 000 5057	Pg 16 Pg 16	 <table border="1"> <thead> <tr> <th rowspan="2"></th> <th colspan="2">电缆</th> <th rowspan="2">SW</th> </tr> <tr> <th>最小值</th> <th>最大值</th> </tr> </thead> <tbody> <tr> <td>09 00 000 5058</td> <td>11.5 mm</td> <td>15.5 mm</td> <td>27</td> </tr> <tr> <td>09 00 000 5057</td> <td>6.5 mm</td> <td>9.5 mm</td> <td>27</td> </tr> </tbody> </table>		电缆		SW	最小值	最大值	09 00 000 5058	11.5 mm	15.5 mm	27	09 00 000 5057	6.5 mm	9.5 mm	27																		
	电缆		SW																																
	最小值	最大值																																	
09 00 000 5058	11.5 mm	15.5 mm	27																																
09 00 000 5057	6.5 mm	9.5 mm	27																																
Han-Compact® 的 EMC 半格兰 • 金属 • 用于上壳	19 62 000 5056 19 62 000 5057 19 62 000 5058	M25 M25 M25	 <table border="1"> <thead> <tr> <th rowspan="2"></th> <th colspan="2">电缆</th> <th rowspan="2">SW</th> </tr> <tr> <th>最小值</th> <th>最大值</th> </tr> </thead> <tbody> <tr> <td>19 62 000 5056</td> <td>10.5 mm</td> <td>14 mm</td> <td>28</td> </tr> <tr> <td>19 62 000 5057</td> <td>10.5 mm</td> <td>14 mm</td> <td>28</td> </tr> <tr> <td>19 62 000 5058</td> <td>14 mm</td> <td>17 mm</td> <td>28</td> </tr> </tbody> </table> <table border="1"> <thead> <tr> <th rowspan="2"></th> <th colspan="2">屏蔽</th> </tr> <tr> <th>最小值</th> <th>最大值</th> </tr> </thead> <tbody> <tr> <td>19 62 000 5056</td> <td>9 mm</td> <td>13 mm</td> </tr> <tr> <td>19 62 000 5057</td> <td>6 mm</td> <td>11 mm</td> </tr> <tr> <td>19 62 000 5058</td> <td>9 mm</td> <td>13 mm</td> </tr> </tbody> </table>		电缆		SW	最小值	最大值	19 62 000 5056	10.5 mm	14 mm	28	19 62 000 5057	10.5 mm	14 mm	28	19 62 000 5058	14 mm	17 mm	28		屏蔽		最小值	最大值	19 62 000 5056	9 mm	13 mm	19 62 000 5057	6 mm	11 mm	19 62 000 5058	9 mm	13 mm
	电缆		SW																																
	最小值	最大值																																	
19 62 000 5056	10.5 mm	14 mm	28																																
19 62 000 5057	10.5 mm	14 mm	28																																
19 62 000 5058	14 mm	17 mm	28																																
	屏蔽																																		
	最小值	最大值																																	
19 62 000 5056	9 mm	13 mm																																	
19 62 000 5057	6 mm	11 mm																																	
19 62 000 5058	9 mm	13 mm																																	

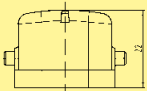
粗体项目备有存货

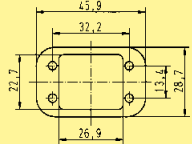
## 附件

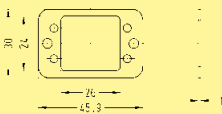
名称	订货号	图纸	尺寸 (mm)
<p>保护罩</p> <ul style="list-style-type: none"> <li>热塑性塑料</li> <li>适用底座</li> <li>用于安装的公插芯</li> </ul> 	09 12 008 5407		
<p>保护罩</p> <ul style="list-style-type: none"> <li>热塑性塑料</li> <li>适用底座</li> <li>用于安装的母插芯</li> </ul> 	09 12 008 5408		
<p>垫圈用于塑料底座， 防水不封底，直角弯头连接， 和表面安装底座</p> <ul style="list-style-type: none"> <li>直型</li> </ul> 	09 12 000 9912		
<p>垫圈用于塑料底座， 防水不封底，直角弯头连接， 和表面安装底座</p> <ul style="list-style-type: none"> <li>弯型</li> </ul> 	09 12 000 9911		

Han  
Q



ET200pro分布式I/O系统，防护等级IP65 / IP 67  
西门子，德国埃尔兰根

Han  
Q

内容	页
Han® K 3/0, Han® K 3/2 技术参数 .....	14.02
Han® K 3/0, Han® K 3/2插芯 .....	14.03
用于 Han® K 3/0, Han® K 3/2的上壳/底座 Han® 24 HPR .....	14.04
Han® HC Modular 350技术参数 .....	14.08
Han® HC Modular 350针 .....	14.09
Han® HC Modular 350 压接针技术参数 .....	14.10
Han® HC Modular 350 Crimp 压接针 .....	14.11
Han® HC Modular 350的上壳/底座 .....	14.12
用于 Han® HC Modular 350 放大型上壳/底座 .....	14.15
Han® HC Modular 650技术参数 .....	14.18
Han® HC Modular 650针 .....	14.19
Han® HC Modular 650压接针技术参数 .....	14.20
Han® HC Modular 650压接针 .....	14.21
Han® HC Modular 650的上壳/底座 .....	14.22
Han® HC Modular 650放大型上壳/底座 .....	14.23
Han® 48 HPR上壳/底座 .....	14.25
Han® 48 HPR .....	14.26



## 特点

- 仅与 Han® 24 HPR 的特殊上壳和下壳配合使用 (参见 14.04页)
- 这种连接器传输大电流的性能非常理想, 而且所需空间很小
- 直出线及侧出线类型的连接器几乎可以为所有的应用需求提供解决方案
- 侧出线的方式可以允许线缆以90°角引出, 这样非常节省空间。

## 电流承载能力

连接器电流承载能力受接触件材料的热负荷能力限制, 包括连接和绝缘零件。因此降额曲线在不超过允许的最高温度下, 有限显示电流均匀持续地 (非点式的) 通过每个连接器的接点。测量和测试技术依照DIN EN 60 512-5

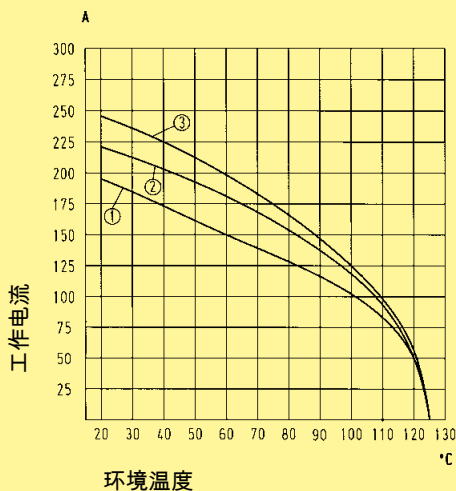

- ① 线规 (截面积) 35 mm<sup>2</sup>  
 ② 线规 (截面积) 50 mm<sup>2</sup>  
 ③ 线规 (截面积) 70 mm<sup>2</sup>

## 技术参数

规格	DIN EN 61 984 DIN EN 60 664-1
插芯	
针数	3, 3/2 + PE
电气参数 按照EN 61 984	
电源区域	<b>200 A 1150/2000 V 8 kV 3</b>
额定电流	200 A
额定电压(导体-地)	1150 V
额定电压(导体-导体)	2000 V
额定脉冲电压	8 kV
污染等级	3
污染程度 2	200 A 2000 V 12 kV 2
信号区域	<b>16 A 400 V 6 kV 3</b>
额定电流	16 A
额定电压	400 V
额定脉冲电压	6 kV
污染等级	3
污染程度 2	16 A 500 V 6 kV 2
绝缘阻抗	≥ 10 <sup>10</sup> Ω
材料	聚碳酸酯树脂
温度范围	-40 °C ... +125 °C
可燃性按照UL 94	V 0
机械寿命	
- 插拔次数	≥ 500

## 针

材料	铜合金
表面	银
接触电阻	≤ 0.2 mΩ

### 同轴螺栓接线方式 电源针

- 线规 (截面积) <sup>1)</sup>	35 ... 70 mm <sup>2</sup>
- AWG	2 ... 00
- 内六角扳手	SW 5, 09 99 000 0371, 99.05页
- 剥线长度	22 mm

mm <sup>2</sup>	35	50	70
Nm	8	9	10

- 拧紧力矩

### 接地节点(仅适用于 Han® K 3/2)

- 线规 (截面积) <sup>1)</sup>	16 ... 35 mm <sup>2</sup>
- AWG	5 ... 2
- 内六角扳手	SW 4, 09 99 000 0370, 99.05页
- 剥线长度	14 mm
- 拧紧力矩	6 Nm

### 信号针(仅适用于 Han® K 3/2)

- 线规 (截面积) <sup>1)</sup>	2.5 mm <sup>2</sup>
- AWG	14
- 剥线长度	7 mm
- 拧紧力矩	0.5 Nm

## 上壳/底座

技术细节请参见第31章

针数

3/0 没有  
3/2 配备

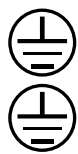

名称	Series	公针 (M)	母针 (F)	图纸	尺寸 (mm)
轴向螺栓连接 直型  	Han® K				
	3/0	09 38 005 2621	09 38 005 2721		
弯型  	3/0	09 38 005 2622	09 38 005 2722		
	3/2	09 38 005 2621	09 38 005 2701		
轴向螺栓连接 直型  	Han® K				
	3/2	09 38 005 2601	09 38 005 2701		
弯型  	3/2	09 38 005 2602	09 38 005 2702		







连接间距最大21 mm

连接间距最大21 mm

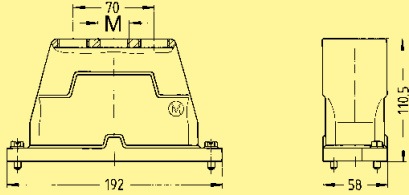
Han HC Modular

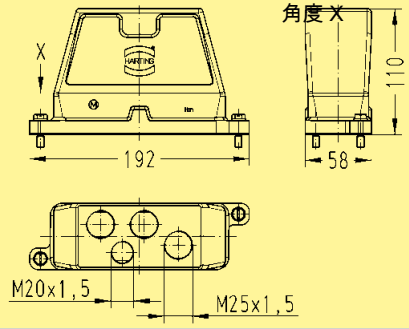

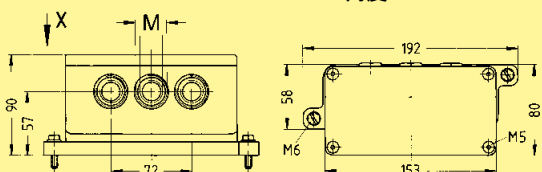

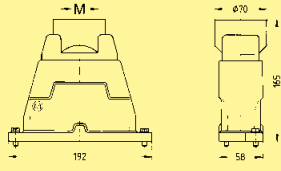



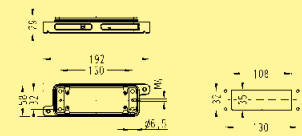

粗体项目备有存货

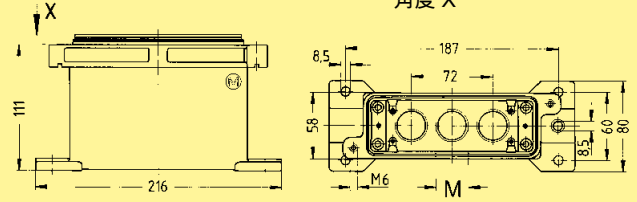
Han® K 3/0, Han® K 3/2的特殊上壳/底座

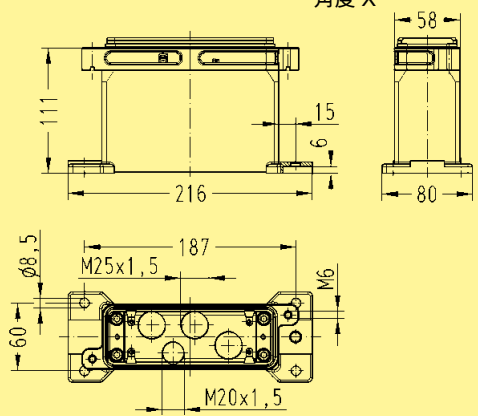
名称	订货号	M	图纸	尺寸 (mm)
上壳 顶出线 	19 40 024 0461	3 x 25		
顶出线 	19 40 024 0471	3 x 25 1 x 20		
侧出线 	19 40 024 0631	3 x 25		
顶出线 	19 40 024 0420	1 x 63		

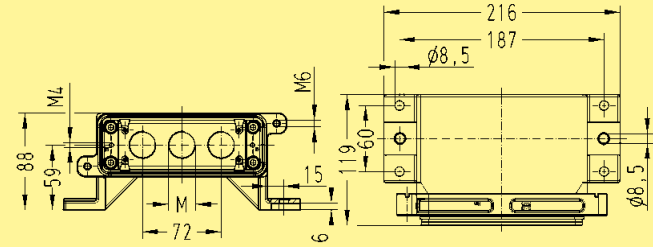
Han HC Modular

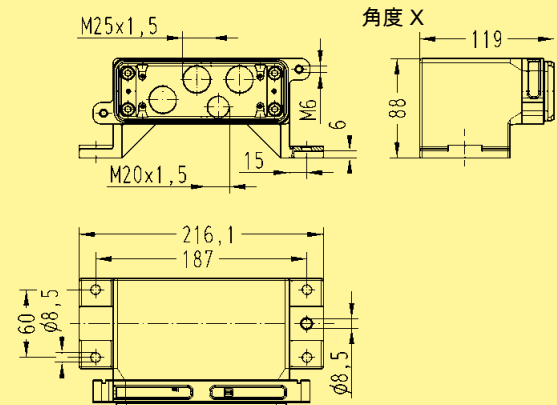
Han® K 3/0, Han® K 3/2特殊上壳/底座

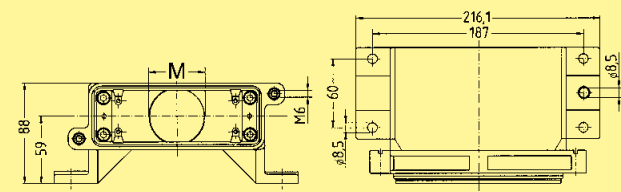
名称	订货号	M	图纸	尺寸 (mm)
不封底底座 	09 40 024 0311		 <p>面板开孔</p>	
封底底座 直出型 	19 40 024 1231	3 x 25	 <p>角度 X</p>	
直出型 	19 40 024 1271	3 x 25 1 x 20	 <p>角度 X</p>	
水平出线 	19 40 024 0931	3 x 25		
水平出线 	19 40 024 0971	3 x 25 1 x 20	 <p>角度 X</p>	
	19 40 024 0914	1 x 50		

Han HC Modular

ET424-426系列区域快速轨道车,  
Bombardier Transportation,  
Siemens AG, ALSTOM

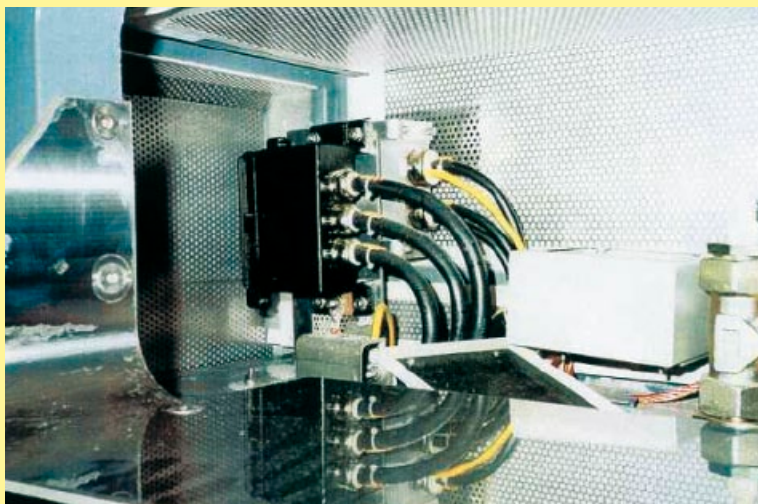

连接电机的牵引转向架的Han® K 3/0和  
Han® HPR上壳/底座  
Bombardier Transportation,  
Siemens AG, ALSTOM

Han HC  
Modular



## 电流承载能力

### 电流承载能力

连接器电流承载能力受接触件材料的热负荷能力限制，包括连接和绝缘零件。因此降额曲线在不超过允许的最高温度下，有限显示电流均匀持续地（非点式的）通过每个连接器的接点。

测量和测试技术依照DIN EN 60 512-5

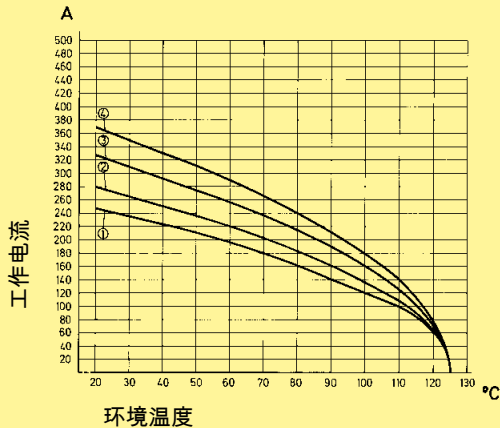

- ① 线规 (截面积) 50 mm<sup>2</sup>      ② 线规 (截面积) 70 mm<sup>2</sup>  
 ③ 线规 (截面积) 95 mm<sup>2</sup>      ④ 线规 (截面积) 120 mm<sup>2</sup>  
 Han® 24 HPR的3根针

## 技术参数

规格	DIN EN 60 664-1 DIN EN 61 984
认证	
插芯	
针数	1, 2, 3 或 3 + PE
电气参数 按照EN 61 984	
没有适配器	<b>350 A 2000 V 12 kV 3</b>
额定电流	350 A
额定电压	2000 V
额定脉冲电压	12 kV
污染等级	3
带有适配器	<b>350 A 4000 V 18 kV 3</b>
额定电流	350 A
额定电压	4000 V
额定脉冲电压	18 kV
污染等级	3
绝缘阻抗	≥ 10 <sup>10</sup> Ω
材料	聚酰胺
温度范围	-40 °C ... +125 °C
可燃性按照UL 94	V 0
机械寿命	
- 插拔次数	≥ 500

### 针

材料	铜合金
表面	银
接触电阻	≤ 0.2 mΩ
同轴螺栓接线方式	
- 线规 (截面积) <sup>1)</sup>	35 ... 120 mm <sup>2</sup>
- AWG	1 ... 0000
- 剥线长度	19 ... 20 mm
- 最大电缆直径	19.5 mm

mm <sup>2</sup>	35	50	70	95	120
Nm	8	10	12	14	16

- 拧紧力矩

### 螺栓接线

- 螺纹	M10
- 扳手规格	SW 17
- 拧紧力矩	14 Nm

### 上壳/底座

技术细节请参见第31章







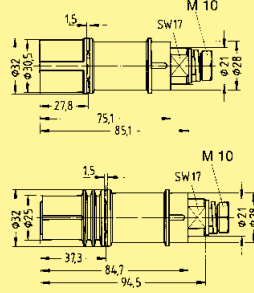

### 框架

拧紧力矩	
紧固螺栓的	0.5 Nm
拧紧力矩	
交叉紧固螺栓的	
在4针的框架上	1.5 Nm

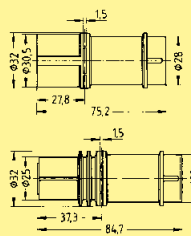

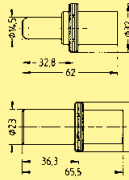

模块化  
大电流连接器系统

名称	订货号		线规 (截面积)	图纸	尺寸 (mm)	
	公针	母针				
<b>针</b> 配备螺栓接线 用于不封底底座 	09 11 001 2655	09 11 001 2755	为了拽线 到最大值 120 mm <sup>2</sup>			
配备同轴螺栓接线方式 	09 11 001 2651 09 11 001 2652	09 11 001 2751 09 11 001 2752	35 ... 70 mm <sup>2</sup> 95 ... 120 mm <sup>2</sup>			
<b>接地针</b> 配备同轴螺栓接线方式 	09 11 000 6156	09 11 000 6256	35 ... 70 mm <sup>2</sup>		Han HC Modular	
<b>内六角扳手</b> 适配器 (SW 5) 	09 99 000 0371					
名称	订货号		M	SW	图纸	尺寸 (mm)
<b>六角适配器</b> 金属的 带O形圈 	19 36 000 5134 19 36 000 5135		25 32	30 40		

粗体项目备有存货



## 特点

- 压接接线方式
- 匹配Han® HC Modular 350 的轴向螺栓连接接线
- 专为粗线缆绝缘设计
- 遵循DIN 46 235的压模压接针

### 电流承载能力

连接器电流承载能力受接触件材料的热负荷能力限制，包括连接和绝缘零件。因此降额曲线在不超过允许的最高温度下，有限显示电流均匀持续地（非点式的）通过每个连接器的接点。

测量和测试技术依照DIN EN 60 512-5

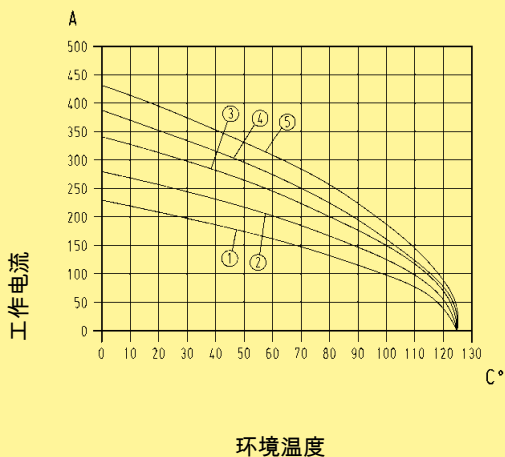

线规 (截面积)

- |                       |                      |
|-----------------------|----------------------|
| ① 35 mm <sup>2</sup>  | ② 50 mm <sup>2</sup> |
| ③ 70 mm <sup>2</sup>  | ④ 95 mm <sup>2</sup> |
| ⑤ 120 mm <sup>2</sup> |                      |

## 技术参数

规格	DIN EN 60 664-1 DIN EN 61 984
插芯	
针数	1, 2, 3 或 3 + 接地
电气参数	
按照EN 61 984	
没有适配器	<b>350 A 2000 V 12 kV 3</b>
额定电流	350 A
额定电压	2000 V
额定脉冲电压	12 kV
污染等级	3
带有适配器	<b>350 A 4000 V 18 kV 3</b>
额定电流	350 A
额定电压	4000 V
额定脉冲电压	18 kV
污染等级	3
绝缘阻抗	≥ 10 <sup>10</sup> Ω
材料	聚酰胺
温度范围	-40 °C ... +125 °C
可燃性按照UL 94	V 0
机械寿命	
- 插拔次数	≥ 500

### 针

材料	铜合金
表面	
- 镀银	3 μm银
接触电阻	≤ 0.3 mΩ
压接	
- mm <sup>2</sup>	35 ... 120 mm <sup>2</sup>
最大绝缘直径	22 mm
压铸压接针	按照 DIN 46 235
压力需求	130 kN

### 上壳/底座

技术细节请参见第31章

### 框架

拧紧力矩	
紧固螺栓的	0.5 Nm
拧紧力矩	
交叉紧固螺栓的	
在4针的框架上	1.5 Nm
材料	不锈钢

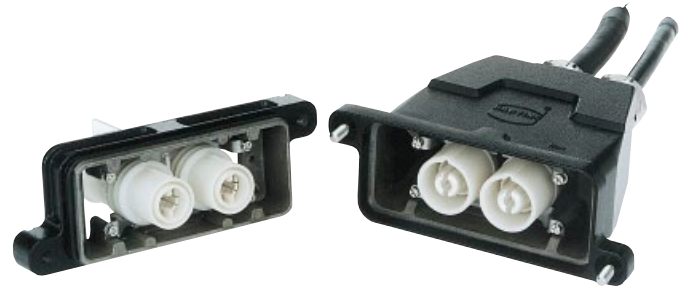

名称	订货号		图纸	尺寸 (mm)
	公插芯 (M)	母插芯 (F)		
Han® HC Modular 350压接				
	<b>09 11 001 3001</b>	<b>09 11 001 3101</b>		

名称	线规 (截面积) (mm <sup>2</sup> )	公针	母针	图纸	尺寸 (mm)																		
压针* 镀银																							
	35	<b>09 11 000 6140</b>	<b>09 11 000 6240</b>																				
	50	<b>09 11 000 6141</b>	<b>09 11 000 6241</b>																				
	70	<b>09 11 000 6142</b>	<b>09 11 000 6242</b>																				
	95	<b>09 11 000 6143</b>	<b>09 11 000 6243</b>																				
	120	<b>09 11 000 6144</b>	<b>09 11 000 6244</b>																				
				<table border="1"> <thead> <tr> <th>线规 (截面积)</th> <th>∅</th> <th>剥线长度</th> </tr> </thead> <tbody> <tr> <td>35 mm<sup>2</sup></td> <td>8.2</td> <td>26 mm</td> </tr> <tr> <td>50 mm<sup>2</sup></td> <td>10</td> <td>28 mm</td> </tr> <tr> <td>70 mm<sup>2</sup></td> <td>11.5</td> <td>28 mm</td> </tr> <tr> <td>95 mm<sup>2</sup></td> <td>13.5</td> <td>30 mm</td> </tr> <tr> <td>120 mm<sup>2</sup></td> <td>15.5</td> <td>24 mm</td> </tr> </tbody> </table>	线规 (截面积)	∅	剥线长度	35 mm <sup>2</sup>	8.2	26 mm	50 mm <sup>2</sup>	10	28 mm	70 mm <sup>2</sup>	11.5	28 mm	95 mm <sup>2</sup>	13.5	30 mm	120 mm <sup>2</sup>	15.5	24 mm	
线规 (截面积)	∅	剥线长度																					
35 mm <sup>2</sup>	8.2	26 mm																					
50 mm <sup>2</sup>	10	28 mm																					
70 mm <sup>2</sup>	11.5	28 mm																					
95 mm <sup>2</sup>	13.5	30 mm																					
120 mm <sup>2</sup>	15.5	24 mm																					
符合IEC 60 228 Class 5 标准的多股线																							









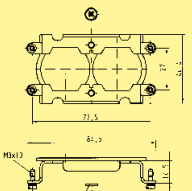

\*根据EN 46 235标准规定的压接区域

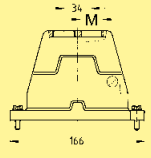
粗体项目备有存货

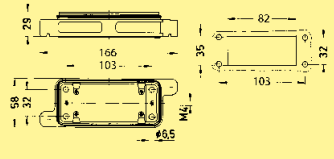
框架	订货号	上壳/底座	M	订货号
<p>1 针</p>	<p>09 11 000 9951</p>	<p>上壳 Han® HPR 6 B</p>	<p>1 x 25 1 x 32</p>	<p>19 40 006 0411 19 40 006 0412</p>
<p>4 针</p> <p>4 针</p>	<p>09 11 000 9954  09 11 000 9955</p>	<p>上壳 Han® M 48 B</p> <p>不封底底座 Han® M 48 B</p>	<p>4 x 25</p>	<p>19 37 048 0401  09 37 048 0301</p>

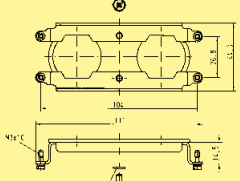
Han HC Modular

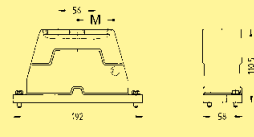

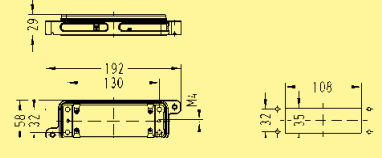



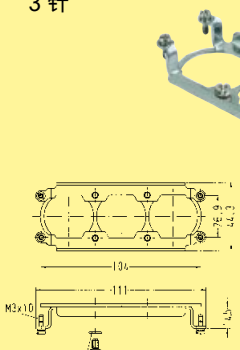

粗体项目备有存货

框架	订货号	上壳/底座	M	订货号
<p>2 针</p>   <p>独立密闭的</p>	09 11 000 9952	<p>上壳 Han® HPR 16 B</p>  	2 x 25	19 40 016 0431
		<p>不封底底座 Han® HPR 16 B</p>  		09 40 016 0311
<p>2 针</p>   <p>独立密闭的</p>	09 11 000 9956	<p>上壳 Han® HPR 24 B</p>  	2 x 32	19 40 024 0432
		<p>不封底底座 Han® HPR 24 B</p>  		09 40 024 0311

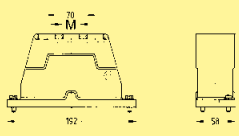
Han HC Modular

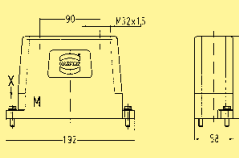
\* 如果工作电压达到4000V, 那就必须 使用六角适配器和HARTING的电缆堵头来达到 DIN EN 60 664-1 标准要求的间隙距离和爬电距离

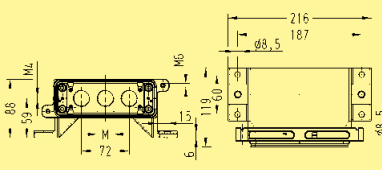
粗体项目备有存货

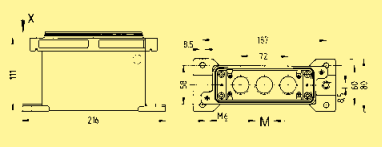
框架	订货号	上壳/底座	M	订货号	
<p>3 针</p>  <p>独立密闭的</p>	<p>09 11 000 9963</p>	<p>上壳 Han® HPR 24 B</p>  	<p>3 x 25</p>	<p>19 40 024 0461</p>	
			<p>上壳 Han® HPR 24 B</p>  	<p>3 x 32</p>	<p>19 40 024 0467</p>
			<p>不封底底座 Han® HPR 24 B</p>  <p>参考图纸第14.09页</p>		<p>09 40 024 0311</p>
			<p>封底底座 Han® HPR 24 B</p> <p>水平出线</p>  	<p>3 x 25</p>	<p>19 40 024 1231</p>
			<p>封底底座 Han® HPR 24 B</p> <p>垂直出线</p>  	<p>3 x 25</p>	<p>19 40 024 0931</p>

Han HC Modular

14  
14

\* 如果工作电压达到4000V，那就必须 使用六角适配器和HARTING的电缆堵头来达到 DIN EN 60 664-1 标准要求的间隙距离和爬电距离

粗体项目备有存货

框架	订货号	上壳/底座	M	订货号
<p>3针, 公头</p>	09 11 000 9957	<p>放大型Han®24 HPR上壳*</p>	3x 32	19 40 024 0468
<p>3针, 母头</p>	09 11 000 9958	<p>放大型Han®24 HPR封底底座, 水平出线</p> <p>所需的订货号为 09 40 024 0368的底座并未包括在内, 必须单独订货</p>	3x 32	19 40 024 0968
		<p>放大型Han® 24 HPR不封底底座</p>		09 40 024 0368

Han HC Modular

\* 如果工作电压达到4000V, 那就必须 使用六角适配器和HARTING的电缆堵头来达到 DIN EN 60 664-1 标准要求的间隙距离和爬电距离

粗体项目备有存货

Han HC Modular

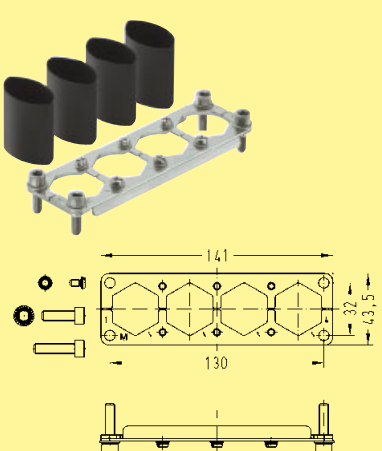
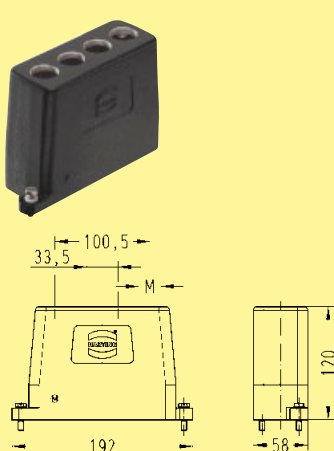
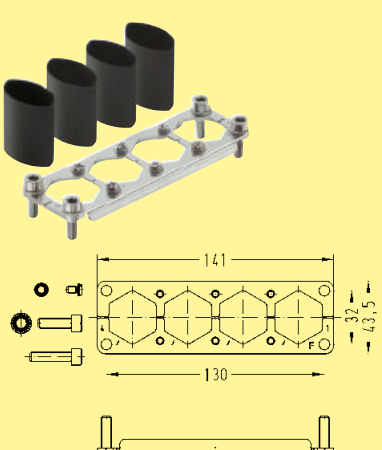
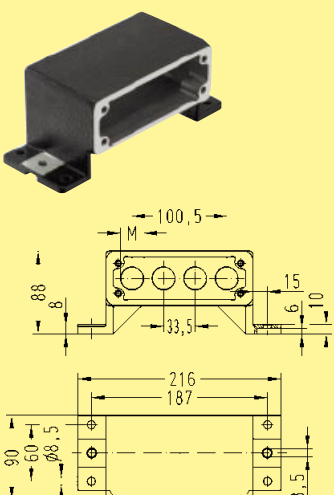
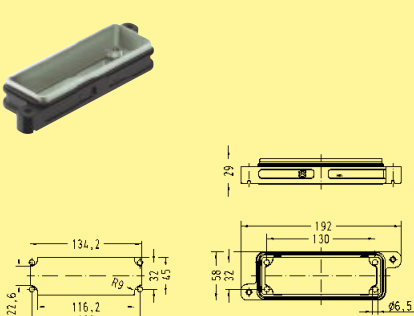
框架	订货号	上壳/底座	M	订货号
<p>4针, 公头</p> 	<p>09 11 000 9964</p>	<p>放大型Han® 24 HPR上壳*</p> 	<p>4x 25</p>	<p>19 40 024 0478</p>
<p>4针, 母头</p> 	<p>09 11 000 9965</p>	<p>放大型Han® 24 HPR封底底座, 水平出线</p>  <p>所需的订货号为 09 40 024 0368的底座并未包括在内, 必须单独订货</p>	<p>4x 25</p>	<p>19 40 024 0978</p>
		<p>放大型Han® 24 HPR不封底底座</p> 		<p>09 40 024 0368</p>

\* 如果工作电压达到4000V, 那就必须 使用六角适配器和HARTING的电缆堵头来达到 DIN EN 60 664-1 标准要求的间隙距离和爬电距离

## 安装说明

轴向螺栓连接的附注参见第00章

**第1步：** 线缆的外径必须超过19.5 mm。

将电缆的外皮剥掉19 mm。

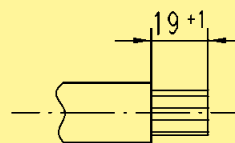

将线缆穿入上壳。

**第2步：** 将Han NC插针压在多股线上，根据表1给出的值在工具上施加紧固力矩。注意，要把全部多股线都放入插针孔内。在组装时，尽量保持电缆和插针之间越小的轴向移动或铰接越好。

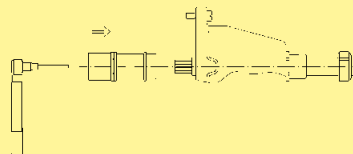

**第3步：** 将多孔的托架才穿过大电流的插针。

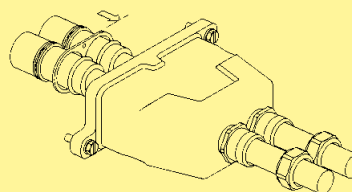

**第4步：** 将支架E套在六边形的大电流针上。同过每次旋转 60°角，可以实现调整编码销的位置。将支架E与多孔支架D用螺栓紧固在一起。

**第5步：** 将包装放回到物品内。

**第6步：** 将4个M3螺丝紧固（紧固扭矩0.5 Nm），根据制造商的建议拧紧电缆堵头。

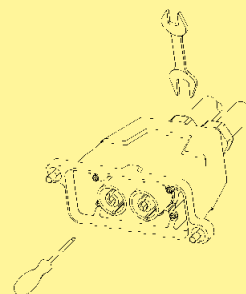
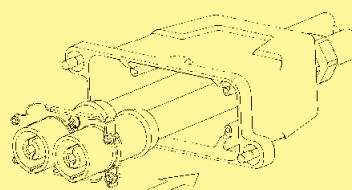

若要组装4针的支架，请参考以下紧固扭矩：

A = 0.5 Nm

B = 1.5 Nm

C = 0.25 Nm

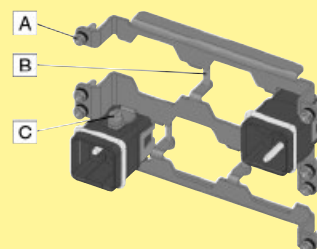



## 电流承载能力

### 电流承载能力

连接器电流承载能力受接触件材料的热负荷能力限制，包括连接和绝缘零件。因此降额曲线在不超过允许的最高温度下，有限显示电流均匀持续地（非点式的）通过每个连接器的接点。

测量和测试技术依照DIN EN 60 512-5

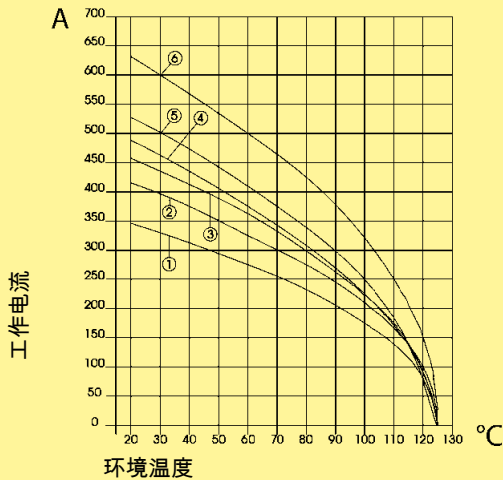

- ① 线规 (截面积) 70 mm<sup>2</sup>
  - ② 线规 (截面积) 95 mm<sup>2</sup>
  - ③ 线规 (截面积) 120 mm<sup>2</sup>
  - ④ 线规 (截面积) 150 mm<sup>2</sup>
  - ⑤ 线规 (截面积) 180 mm<sup>2</sup>
  - ⑥ 线规 (截面积) 240 mm<sup>2</sup>
- 电缆SHXAFO1x240, 4 kV

## 技术参数

规格	DIN EN 60 664-1 DIN EN 61 984
认证	
插芯	
针数	1, 2
电气参数 按照EN 61 984	<b>650 A 4000 V 18 kV 3</b>
额定电流	650 A
额定电压	4000 V
额定脉冲电压	18 kV
污染等级	3
绝缘阻抗	≥ 10 <sup>10</sup> Ω
材料	聚酰胺
温度范围	-40 °C ... +125 °C
可燃性按照UL 94	V 0
机械寿命 - 插拔次数	≥ 500

针													
材料	铜合金												
表面	银												
接触电阻	≤ 0.2 mΩ												
同轴螺栓接线方式													
- 线规 (截面积) <sup>1)</sup>	70 ... 185 mm <sup>2</sup>												
- MCM	138 ... 350												
- 剥线长度	23 ... 25 mm												
- 最大电缆直径	26.5 mm												
	<table border="1"> <tr> <td>mm<sup>2</sup></td> <td>70</td> <td>95</td> <td>120</td> <td>150</td> <td>185</td> </tr> <tr> <td>Nm</td> <td>12</td> <td>14</td> <td>16</td> <td>17</td> <td>18</td> </tr> </table>	mm <sup>2</sup>	70	95	120	150	185	Nm	12	14	16	17	18
mm <sup>2</sup>	70	95	120	150	185								
Nm	12	14	16	17	18								
- 拧紧力矩													
螺栓接线													
- 螺纹	M12												
- 拧紧力矩	16 ... 18 Nm												



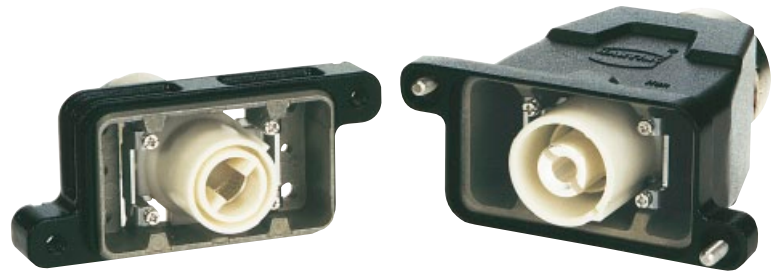

上壳/底座  
技术细节请参见第31章

框架	
拧紧力矩	0.5 Nm
紧固螺栓的	不锈钢
材料	

<sup>1)</sup> 几何的线规(截面积)

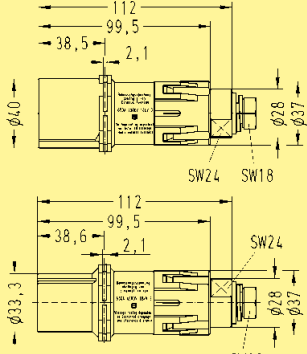

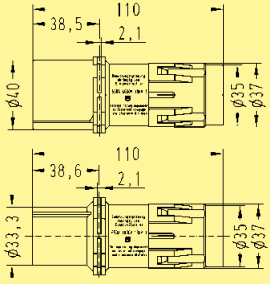
### 模块化 大电流连接器系统

名称	订货号		线规 (截面积)	图纸	尺寸 (mm)
	公针	母针			
<b>针</b> 不封底底座的螺栓接线 	09 11 001 2675	09 11 001 2775	70 ... 240 mm <sup>2</sup>		
用轴向螺栓连接 	09 11 001 2671 09 11 001 2672	09 11 001 2771 09 11 001 2772	70 ... 120 mm <sup>2</sup> 150 ... 185 mm <sup>2</sup>		<p>请确保使用24号的扳手及紧固力矩来紧固插针</p> <p>最小扳手长度：60mm</p>
内六角扳手 适配器 (SW 8) 	09 99 000 0372				

## 特点

- 压接接线方式
- 插接到使用轴向螺栓连接的Han® HC Modular 650上
- 接到1根上

## 电流承载能力

连接器电流承载能力受接触件材料的热负荷能力限制，包括连接和绝缘零件。因此降额曲线在不超过允许的最高温度下，有限显示电流均匀持续地（非点式的）通过每个连接器的接点。

测量和测试技术依照DIN EN 60 512-5

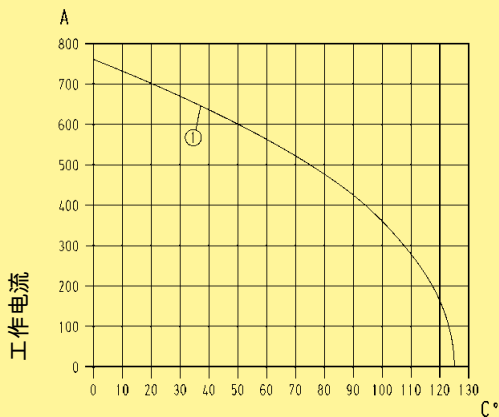

环境温度

线规 (截面积): 240 mm<sup>2</sup>

Han® 24 HPR上壳/底座配双模块

## 技术参数

规格	DIN EN 61 984 DIN EN 60 664-1
插芯	
针数	1 或 2
电气参数	
按照EN 61 984	
没有适配器	<b>650 A 2000 V 12 kV 3</b>
额定电流	650 A
额定电压	2000 V
额定脉冲电压	12 kV
污染等级	3
带有适配器	<b>650 A 4000 V 18 kV 3</b>
额定电流	650 A
额定电压	4000 V
额定脉冲电压	18 kV
污染等级	3
绝缘阻抗	≥ 10 <sup>10</sup> Ω
材料	聚酰胺
温度范围	-40 °C ... +125 °C
可燃性按照UL 94	V 0
机械寿命	
- 插拔次数	≥ 500

## 针

材料	铜合金
表面	
- 镀银	3 μm银
接触电阻	≤ 0.3 mΩ
压接	
- mm <sup>2</sup>	240 mm <sup>2</sup>
最大绝缘直径	
压力需求	130 kN

## 上壳/底座

技术细节请参见第31章

## 框架

拧紧力矩	0.5 Nm
紧固螺栓的	
材料	不锈钢









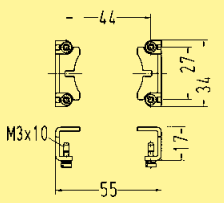

名称	公插芯 (M)	母插芯 (F)	图纸	尺寸 (mm)
Han® HC Modular 650 	<b>09 11 001 3011</b>	<b>09 11 001 3111</b>		

名称	线规 (截面积) (mm <sup>2</sup> )	公针	母针	图纸	尺寸 (mm)						
压针* 镀银 按要求提供其他线规	<b>240</b>	<b>09 11 000 6167</b>	<b>09 11 000 6267</b>	<table border="1"> <thead> <tr> <th>线规 (截面积)</th> <th>∅</th> <th>剥线长度</th> </tr> </thead> <tbody> <tr> <td>240 mm<sup>2</sup></td> <td>22.5</td> <td>46 mm</td> </tr> </tbody> </table> 符合IEC 60 228 Class 5 标准的多股线	线规 (截面积)	∅	剥线长度	240 mm <sup>2</sup>	22.5	46 mm	
线规 (截面积)	∅	剥线长度									
240 mm <sup>2</sup>	22.5	46 mm									

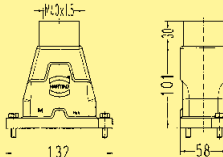
Han HC Modular

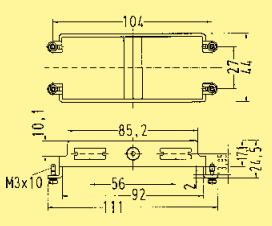
\*根据EN 46 235标准规定的压接区域

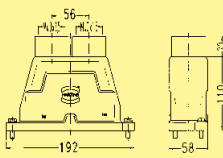

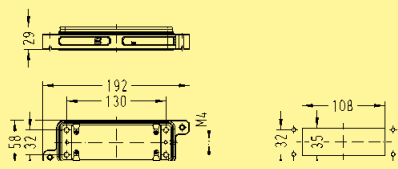



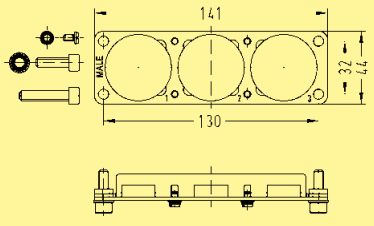

粗体项目备有存货

框架	订货号	上壳/底座	M	订货号
<p>1 针</p>  	<p>09 11 000 9971</p>	<p>上壳 Han® HPR 6 B</p>  	<p>1 x 40</p>	<p>19 40 006 0418</p>
<p>2 针</p>  	<p>09 11 000 9972</p>	<p>上壳 Han® HPR 24 B</p>   <p>防水不封底底座 安装*</p> <p>Han® HPR 24 B</p>  	<p>2 x 40</p>	<p>19 40 024 0438</p> <p>09 40 024 0311</p>

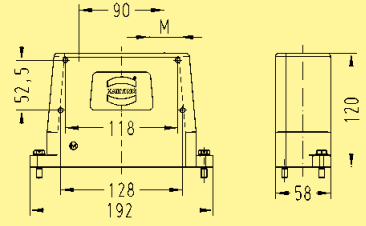
Han HC Modular

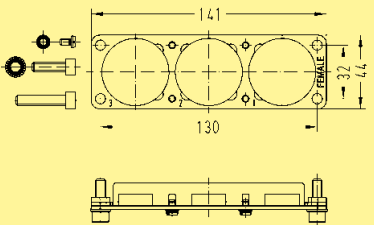
\* 在第31章中的HPR安装支架合适的大小匹配性达不到

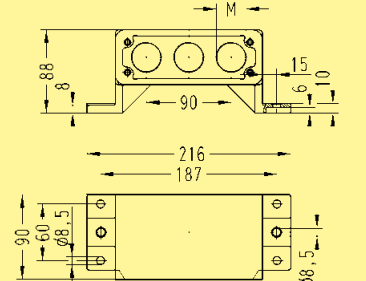
粗体项目备有存货

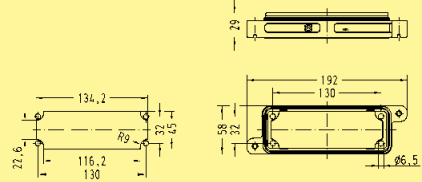
框架	订货号	上壳/底座	M	订货号
<p>3针, 公头</p>  	09 11 000 9973	<p>放大型Han® 24 HPR上壳*</p>  	3x 32	19 40 024 0468
<p>3针, 母头</p>  	09 11 000 9974	<p>放大型Han® 24 HPR封底底座, 水平出线</p>   <p>所需的订货号为 09 40 024 0368的底座并未包括在内, 必须单独订货</p>	3x 32	19 40 024 0968
		<p>放大型Han® 24 HPR不封底底座</p>  		09 40 024 0368

Han HC Modular

\* 如果工作电压达到4000V, 那就必须 使用六角适配器和HARTING的电缆堵头来达到 DIN EN 60 664-1 标准要求的间隙距离和爬电距离

粗体项目备有存货

## 安装说明

1. 剥去电缆保护层23+2 mm

2. 将导线穿过电缆堵头和下壳。将导线剥完线的那端放入模块的接线端子内，直到绝缘层与插针接触到为止。

3. 要拧紧轴向螺栓，必须准备一把8号的六角扳手，将其放入插针的插接侧，同时将导线拧在轴向螺栓上，将锁紧螺栓按照规定的扭矩拧紧，拧紧扭矩的大小是由导线的截面积决定的。

4. 当模块都接好线后，就将其安装进底座内，并使用2个金属框架固定（紧固螺栓的锁紧扭矩为0.5 Nm）。每个模块都有4个卡子，这种卡子是由2片平行的筋条组成的（每个卡子的形状看起来像是H形）。双针支架上的外壁上有两个切槽，正好和H形的卡子匹配（见图）。螺丝的顶部要面对模块的插接方向。可以通过将插针旋转90度来确定编码销的位置。因此，将对应的模块组装在正确的位置就变得非常重要了，否则就没法将公母连接器插接在一起了。

5. 如果必要的话，在将模块安装入底座之后，可以检查并且校正锁紧螺栓的紧固力矩。

6. 当连接器组装完成之后，用户应该确保电缆的应力释放，防止插针受到径向应力。

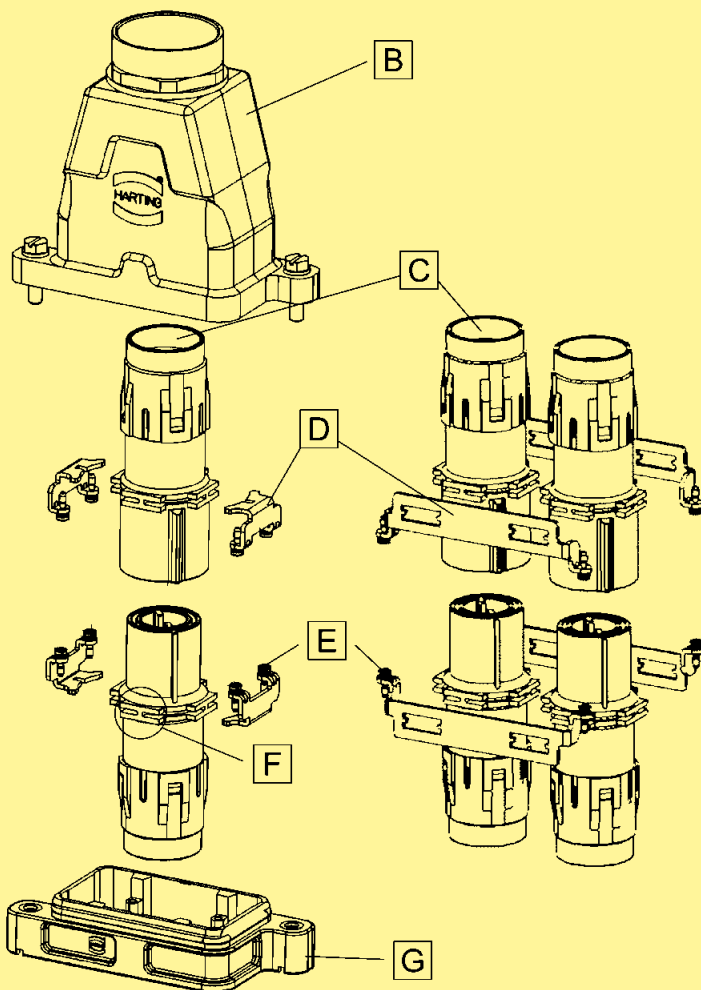
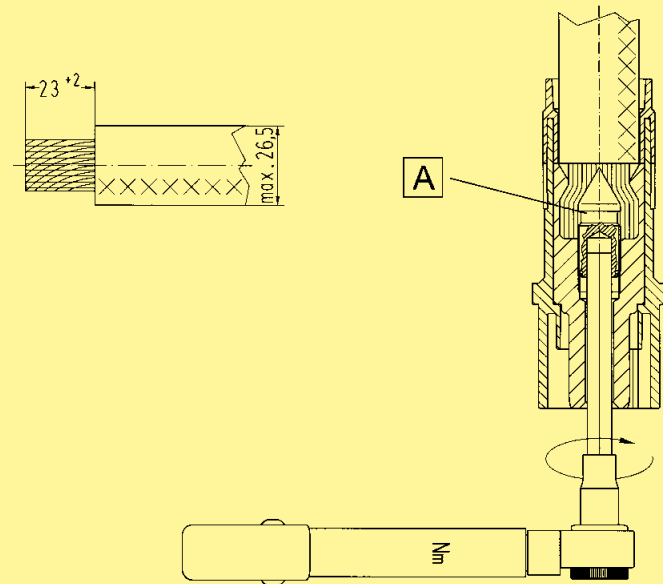

A - 轴向螺栓， B - 上壳， C - 进线处， D - 框架， E - 固定螺栓， F - H形的平行筋条， G - 防水不封底底座安装，



## 特点

- 组装简单
- 良好的EMC特性
- 安全的接线方式，容易控制
- 满足DIN EN 61 373 Category 1B ( Category 2可能适用于M6定距螺栓 ) 的抗震性能要求
- 应用在交通运输领域的优秀的电机/驱动连接器

## 技术参数

规格	DIN EN 60 664-1 DIN EN 61 984
插芯	
针数	例如4、5、6和10 取决于框架
电气参数 按照EN 61 984	<b>350/650 A 4000 V 18 kV 3</b>
额定电流	350/650 A
额定电压	4000 V
额定脉冲电压	18 kV
污染等级	3
绝缘阻抗	$\geq 10^{10} \Omega$
材料	聚酰胺
温度范围	-40 °C ... +125 °C
可燃性按照UL 94	V 0
机械寿命	
- 插拔次数	$\geq 500$

### 针 Han® HC Modular 350

材料	铜合金
表面	银
接触电阻	$\leq 0.2 \text{ m}\Omega$
同轴螺栓接线方式	
- 线规 (截面积) <sup>1)</sup>	35 ... 120 mm <sup>2</sup>
- AWG	1 ... 0000
- 剥线长度	19 ... 20 mm
- 最大电缆直径	19.5 mm

mm <sup>2</sup>	35	50	70	95	120
Nm	8	10	12	14	16

- 拧紧力矩

### 针 Han® HC Modular 650

材料	铜合金
表面	银
接触电阻	$\leq 0.2 \text{ m}\Omega$
同轴螺栓接线方式	
- 线规 (截面积) <sup>1)</sup>	70 ... 185 mm <sup>2</sup>
- MCM	138 ... 350
- 剥线长度	23 ... 25 mm
- 最大电缆直径	26.5 mm

mm <sup>2</sup>	70	95	120	150	185
Nm	12	14	16	17	18

- 拧紧力矩

### 框架

拧紧力矩	2 Nm
紧固螺栓的	
材料	不锈钢

## 技术参数







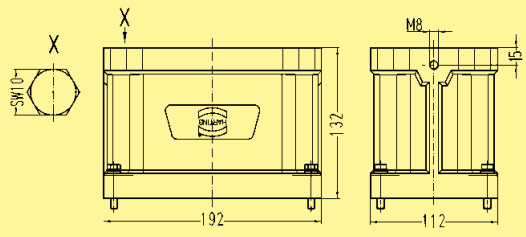

### Han® HPR上壳/底座

材料	压铸铝合金，耐腐蚀
表面	
- 顶面涂层	环氧树脂粉末涂层 RAL 9005
锁定组件	不锈钢
拧紧力矩	4 Nm
密封	NBR
温度范围	-40 °C ... +125 °C
耦合连接器防护等级根据 DIN EN 60 529	IP 68

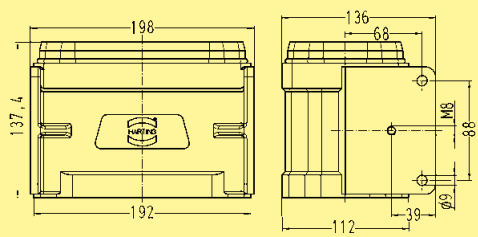

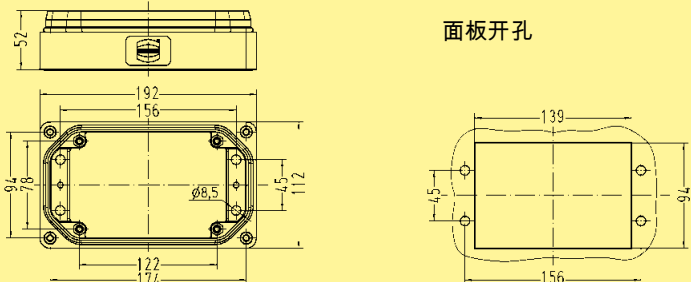

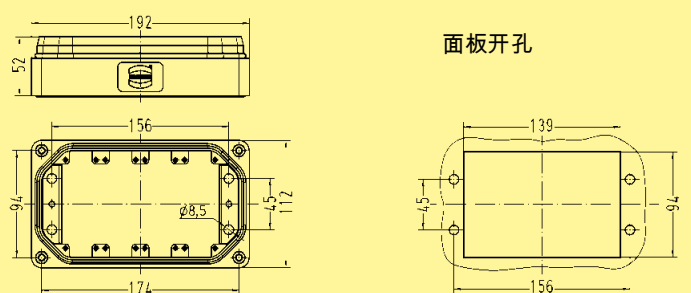

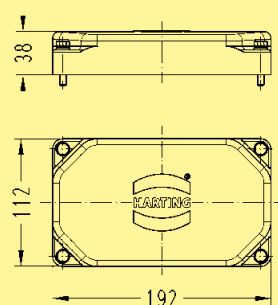

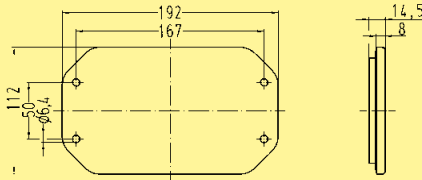

Han HC  
Modular

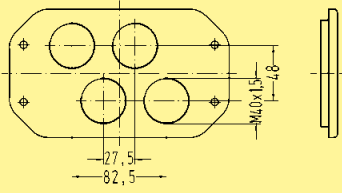
<sup>1)</sup> 几何的线规(截面积)

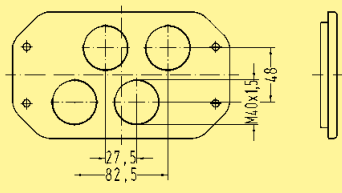

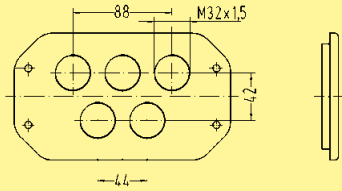
名称	订货号	图纸	尺寸 (mm)
上壳 	09 40 048 0451		
封底底座 	09 40 048 0951		
不封底底座 	09 40 048 0311	 <p>面板开孔</p>	
不封底底座 用于4个连接体 尺寸为16B 	09 40 048 0331	 <p>面板开孔</p>	
保护罩 	09 40 048 5401		

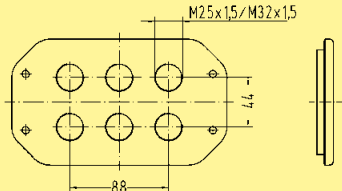
Han HC Modular

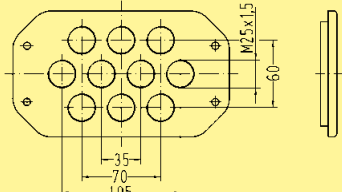
名称	订货号	M	图纸	尺寸 (mm)
保护罩* 没有出线口 	09 40 048 9801 (定距螺栓 M6)  09 40 048 9803 (定距螺栓 M5)	-		
保护罩* 用于公芯 	19 40 048 9801 (定距螺栓 M5)	4 x 40		
保护罩* 用于母芯 	19 40 048 9901 (定距螺栓 M5)	4 x 40		
保护罩* 	19 40 048 9812 (定距螺栓 M6)	5 x 32		
保护罩* 	19 40 048 9820 (定距螺栓 M6)  19 40 048 9822 (定距螺栓 M6)	6 x 25  6 x 32		
保护罩* 	19 40 048 9860 (定距螺栓 M6)	10 x 25		

Han HC Modular

\* 包含在发货范围内的：4个支杆，4个M6的螺丝，4个垫片

粗体项目备有存货

名称	订货号	订货号	
		公头	母头
框架 用于4个插芯 尺寸为16B  适于上壳和表面安装的下壳 ( 14.16页 ) 与保护罩 09 40 048 9803配合使用/ 仅19 40 048 9801/19 40 048 9901		09 40 048 9912	09 40 048 9912
框架 用于4 x HC 350 插针 + 2 x Han® Q 5/0		09 40 048 9810	09 40 048 9910
框架 用于4 x HC 650 插针 + 2 x Han® Q 5/0		09 40 048 9811	09 40 048 9911
框架 用于6 x HC 350插针		09 40 048 9806	09 40 048 9906
框架 用于4 x HC 350 插针 + PE		09 40 048 9809	09 40 048 9909
框架 用于10 x HC 350插针		09 40 048 9860	09 40 048 9960

粗体项目备有存货

内容	页
Han-Power® S 带 1个Han® Q 4/2 .....	15.02
Han-Power® S 带 2个 Han® Q 4/2 .....	15.04
Han-Power® S 带 1个 Han® Q 8/0 .....	15.06
Han-Power® S 带 2个 Han® Q 8/0 .....	15.08
Han-Power® S 带 1个 Han® Q 4/2, 金属版本 .....	15.10
Han-Power® T 带 3个 Han® Q 4/2 .....	15.12
Han-Power® T 带 3个 Han-Modular® Twin .....	15.14
Han-Power® T 带 3个 Han® Q 2/0 .....	15.16
Han-Power® T 带 3个 Han® Q 5/0 .....	15.18
Han® Q 4/2 .....	15.20
Han® Q 8/0 .....	15.22
Han® Q 5/0 .....	15.24
Han® Q 2/0 .....	15.26
上壳/底座 Han-Compact® .....	15.28
Han-Power® 附件 .....	15.34

## 特点

- 6 根 IDC 线 + 1 个接地线 线规截面积从 2.5 mm<sup>2</sup> 到 6 mm<sup>2</sup>
- 不间断电源
- 设计轻巧. 节省空间
- 插芯里带有前置保护接地
- 可用标准工具装配

## 描述

Han-Power® S 连接器适用于串行电源总线。Han-Power® S 可以在电源供应装备中应用于电力线缆的任何部分。

电缆绝缘层必须要被剥离，这样可使导线内芯无中断的应用于 IDC 接线方式。

Han-Power® S 适用于按照标准 DIN VDE 0281/ DIN EN 60 228 来制造线规(截面积)2.5 mm<sup>2</sup>到 6 mm<sup>2</sup>单根多股电缆, 应用于设备电力供应分配。通过 Han-Compact® 的上壳或者线对线的底座传输。

此电源分配须用一个线对线的上壳来实现。

## 电流承载能力

连接器电流承载能力受接触件材料的热负荷能力限制，包括连接和绝缘零件。因此降额曲线在不超过允许的最高温度下，有限显示电流均匀持续地（非跨极速）通过每个连接器的接点。

测量和测试技术依照 DIN EN 60 512-5

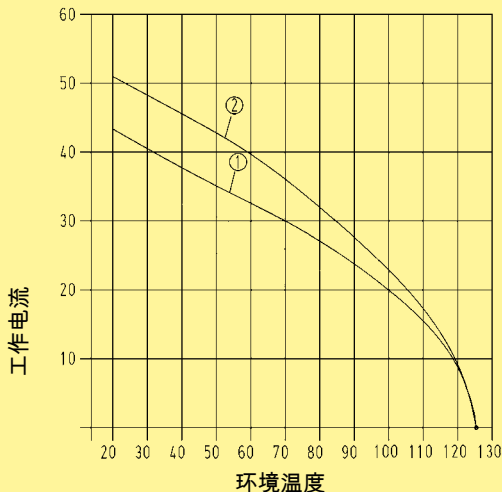

- ① Han® Q 4/2 线规 (截面积): 4 mm<sup>2</sup>
- ② Han® Q 4/2 线规 (截面积): 6 mm<sup>2</sup>

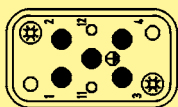

Han® Q 4/2 满载  
线规 (截面积): 4x6mm<sup>2</sup>

## 技术参数

规格 DIN EN 61 984  
DIN EN 60 664-1

### Han-Power® S

针数  
- 电源针 4 + PE  
- 信号针 2

电气数据  
按照 EN 61 984  
电源端  
额定电流 40 A 400/690 V 6 kV 3  
额定电压(导体 - 地) 400 V  
额定电压(导体 - 导体) 690 V  
额定脉冲电压 6 kV  
污染程度 3

信号端  
额定电流 10 A 250 V 4 kV 3  
额定电压 250 V  
额定脉冲电压 4 kV  
污染程度 3

额定电压 600 / 250 V  
按照 UL/CSA  
绝缘阻抗 ≥ 10<sup>10</sup> kΩ  
材料 聚碳酸酯  
温度范围 -40 °C ... +125 °C  
可燃性按照 UL 94 V 0  
机械寿命  
- 插拔次数 ≥ 500  
防护等级依据 DIN EN 60 529 IP 65

### 针

材料 铜合金  
表面  
- 镀银 3 μm 银  
- 镀金 3 μm 镍外层覆盖 2 μm 金  
接触电阻 ≤ 0.3 mΩ  
压接  
- mm<sup>2</sup> 2.5 ... 6 mm<sup>2</sup> /  
0.14 ... 2.5 mm<sup>2</sup>  
- AWG 14 ... 10 / 26 ... 14  
最大绝缘直径  
- 电源针 5 mm

### 电缆

导线设计根据 DIN VDE 0281  
DIN EN 60 228

单芯多股  
线规 (截面积)  
- 单芯多股电缆数量 50 x 0.25 mm ∅  
- 外层线缆直径 3.6 mm  
线规 (截面积)  
- 单芯多股电缆数量 56 x 0.3 mm ∅  
- 外层线缆直径 4.2 mm  
线规 (截面积)  
- 单芯多股电缆数量 84 x 0.3 mm ∅  
- 外层线缆直径 4.8 mm



带 1 个 Han® Q 4/2

名称	订货号	图纸	尺寸 (mm)
Han-Power® S 电源供应 Han® Q 4/2; 1 个模装的 Han-Compact® 上壳	2.5 - 4 mm <sup>2</sup>	09 12 008 4804	
	4 - 6 mm <sup>2</sup>	09 12 008 4806	

配电

名称	订货号	图纸	尺寸 (mm)
固定长度的系统线 线长(全长)米 两端预接 塑料上壳,黑 顶出线 线对线的上壳带公插芯 普通上壳带母 插芯 电缆: 5x 4 mm <sup>2</sup>	1.5 3 5 10 15 30	20 88 641 1015 20 88 641 1030 20 88 641 1050 20 88 641 1100 20 88 641 1150 20 88 641 1300	

15  
03

粗体项目备有存货

## 特点

- 6根 IDC线 + 接地线 线缆截面积从 4 mm<sup>2</sup> 到 6 mm<sup>2</sup>
- 不间断电源
- 设计轻巧.节省空间
- 插芯里带有前置保护接地
- 可用标准工具装配

## 描述

Han-Power® S连接器适用于串行电源总线。Han-Power® S 可以在电源供应装备中应用于电力线缆的任何部分。电缆绝缘层必须要被剥离，这样可使导线内芯无中断的应用于 IDC接线方式。

Han-Power® S 适用于按照标准DIN VDE 0281/ DIN EN 60 228 来制造线规(截面积)2.5 mm<sup>2</sup>到 6 mm<sup>2</sup>单根多股电缆, 应用于设备电力供应分配 通过 Han-Compact®的上壳或者线对线的底座传输。

这种电源连接必须通过一个Han-Compact® 上壳实现。

## 电流承载能力

连接器电流承载能力受接触件材料的热负荷能力限制, 包括连接和绝缘零件。因此降额曲线在不超过允许的最高温度下, 有限显示电流均匀持续地(非跨极速)通过每个连接器的接点。

测量和测试技术依照DIN EN 60 512-5

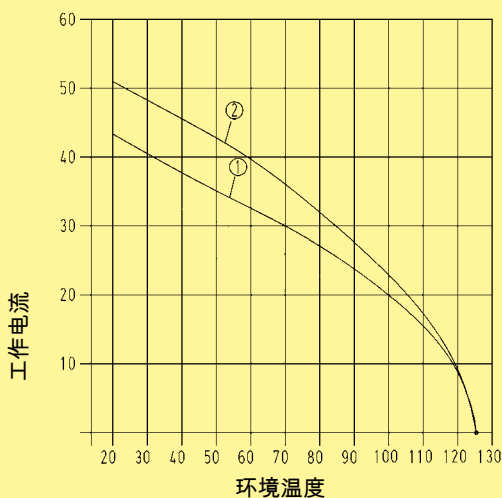

① Han® Q 4/2 线规 (截面积): 4 mm<sup>2</sup>

② Han® Q 4/2 线规 (截面积): 6 mm<sup>2</sup>

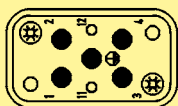

Han® Q 4/2 满载  
线规 (截面积): 4x6mm<sup>2</sup>

## 技术参数

规格 DIN EN 61 984  
DIN EN 60 664-1

### Han-Power® S

针数  
- 电源针 4 + PE  
- 信号针 2

电气数据  
按照EN 61 984  
电源端 **40 A 400/690 V 6 kV 3**  
额定电流 40 A  
额定电压(导体 - 地) 400 V  
额定电压(导体 - 导体) 690 V  
额定脉冲电压 6 kV  
污染程度 3

信号端 **10 A 250 V 4 kV 3**  
额定电流 10 A  
额定电压 250 V  
额定脉冲电压 4 kV  
污染程度 3

额定电压  
按照UL/CSA 600 / 250 V  
绝缘阻抗 ≥ 10<sup>10</sup> kΩ  
材料 聚碳酸酯  
温度范围 -40 °C ... +125 °C  
可燃性按照UL 94 V 0  
机械寿命  
- 插拔次数 ≥ 500  
防护等级依据DIN EN 60 529 IP 65

### 针

材料 铜合金  
表面  
- 镀银 3 μm银  
- 镀金 3 μm镍外层覆盖2 μm金  
接触电阻 ≤ 0.3 mΩ  
压接  
- mm<sup>2</sup> 4 ... 6 mm<sup>2</sup> /  
0.14 ... 2.5 mm<sup>2</sup>  
- AWG 14 ... 10 / 26 ... 14  
最大绝缘直径  
- 电源针 5 mm

### 电缆

导线设计根据 DIN VDE 0281  
DIN EN 60 228

单芯多股  
线规 (截面积) 4 mm<sup>2</sup>  
- 单芯多股电缆数量 56 x 0.3 mm Ø  
- 外层线缆直径 4.2 mm  
线规 (截面积) 6 mm<sup>2</sup>  
- 单芯多股电缆数量 84 x 0.3 mm Ø  
- 外层线缆直径 4.8 mm



带 2 个 Han® Q 4/2

名称	订货号	图纸	尺寸 (mm)
<p>Han-Power® S</p> <p>电源供应</p> <p>Han® Q 4/2; 2个螺栓连接</p> <p>Han-Compact® 不封底座</p> <p>4 - 6 mm<sup>2</sup></p>	<p><b>09 12 008 4807</b></p>		

配电

名称	订货号	图纸	尺寸 (mm)
<p>固定长度的系统线</p> <p>线长(全长)米 1.5</p> <p>两端预接 3</p> <p>塑料上壳,黑 5</p> <p>顶出线 10</p> <p>线对线的上壳带公插芯 普通上壳带母插芯 15</p> <p>30</p> <p>电缆: 5x 4 mm<sup>2</sup></p>	<p><b>20 88 641 1015</b></p> <p><b>20 88 641 1030</b></p> <p><b>20 88 641 1050</b></p> <p><b>20 88 641 1100</b></p> <p><b>20 88 641 1150</b></p> <p><b>20 88 641 1300</b></p>		

15  
05

粗体项目备有存货



## 特点

- 6 根 IDC 线 + 1 个接地线 线规截面积从 2.5 mm<sup>2</sup> 到 6 mm<sup>2</sup>
- 不间断电源
- 设计轻巧. 节省空间
- 插芯里带有前置保护接地
- 可用标准工具装配

## 描述

The Han-Power® S 连接器适用于串行电源总线。Han-Power® S 可以在电源供应装备中应用于电力线缆的任何部分。电缆绝缘层必须要被剥离，这样可使导线内芯无中断的应用于 IDC 接线方式

Han-Power® S 适用于按照标准 DIN VDE 0281/ DIN EN 60 228 来制造线规(截面积)2.5 mm<sup>2</sup>到 6 mm<sup>2</sup>单根多股电缆, 应用于设备电力供应分配 通过 Han-Compact® 的上壳或者线对线的底座传输

此电源分配须用一个线对线的上壳来实现

## 电流承载能力

连接器电流承载能力受接触件材料的热负荷能力限制, 包括连接和绝缘零件。因此降额曲线在不超过允许的最高温度下, 有限显示电流均匀持续地 (非跨极速) 通过每个连接器的接点。

测量和测试技术依照 DIN EN 60 512-5

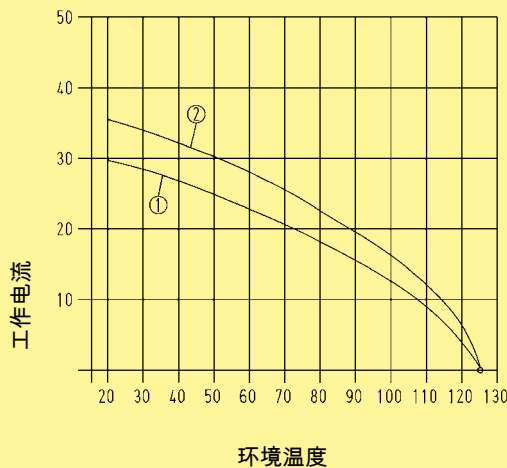

- ① Han® Q 8/0 线规 (截面积): 2.5 mm<sup>2</sup>
- ② Han® Q 8/0 线规 (截面积): 4 mm<sup>2</sup>
- ③ Han® Q 8/0 线规 (截面积): 6 mm<sup>2</sup>

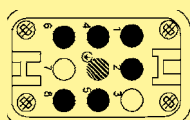

Han® Q 8/0 部分装裁  
截面积 7x4 mm<sup>2</sup>

## 技术参数

规格 DIN EN 61 984  
DIN EN 60 664-1

### Han-Power® S

针数  
- 电源针 6 + PE

电气数据  
按照 EN 61 984 **25 A 500 V 6 kV 3**  
额定电流 25 A  
额定电压 500 V  
额定脉冲电压 6 kV  
污染程度 3

额定电压  
按照 UL/CSA 600 V  
绝缘阻抗 ≥ 10<sup>10</sup> kΩ  
材料 聚碳酸酯  
温度范围 -40 °C ... +125 °C  
可燃性按照 UL 94 V 0  
机械寿命  
- 插拔次数 ≥ 500  
防护等级依据 DIN EN 60 529 IP 65

### 针

材料 铜合金  
表面  
- 镀银 3 μm 银  
接触电阻 ≤ 1 mΩ  
压接  
- mm<sup>2</sup> 2.5 ... 6 mm<sup>2</sup>  
- AWG 14 ... 10

### 电缆

导线设计根据 DIN VDE 0281  
DIN EN 60 228

单芯多股  
线规 (截面积) 2.5 mm<sup>2</sup>  
- 单芯多股电缆数量 50 x 0.25 mm Ø  
- 外层线缆直径 3.6 mm  
线规 (截面积) 4 mm<sup>2</sup>  
- 单芯多股电缆数量 56 x 0.3 mm Ø  
- 外层线缆直径 4.2 mm  
线规 (截面积) 6 mm<sup>2</sup>  
- 单芯多股电缆数量 84 x 0.3 mm Ø  
- 外层线缆直径 4.8 mm



带 1 个 Han® Q 8/0

名称	订货号	图纸	尺寸 (mm)
Han-Power® S 电源供应 Han® Q 8/0; 1 个模装的 Han-Compact® 上壳	2.5 - 4 mm <sup>2</sup>	09 12 008 4801	
	4 - 6 mm <sup>2</sup>	09 12 008 4811	

配电

名称	订货号	图纸	尺寸 (mm)
固定长度的系统线 线长(全长)米 两端预接 塑料上壳,黑 顶出线 线对线的上壳带公插芯 普通上壳带母 插芯 线缆: 7x 2.5 mm <sup>2</sup>	1.5 3 5 10 15 30	20 88 841 0015 20 88 841 0030 20 88 841 0050 20 88 841 0100 20 88 841 0150 20 88 841 0300	

15  
07

粗体项目备有存货

## 特点

- 6根IDC线 + 接地线, 截面积从 2.5 mm<sup>2</sup> 到 4 mm<sup>2</sup>
- 不间断电源
- 设计轻巧. 节省空间
- 插芯里带有前置保护接地
- 可用标准工具装配

## 描述

Han-Power® S 连接器适用于串行电源总线。Han-Power® S 可以在电源供应装置中应用于电力线缆的任何部分。电缆绝缘层必须要被剥离, 这样可使导线内芯无中断的应用于 IDC接线方式。

Han-Power® S适用于按照标准DIN VDE 0281/ DIN EN 60 228 来制造线规(截面积)2.5 mm<sup>2</sup>到 6 mm<sup>2</sup>单根多股电缆, 应用于设备电力供应分配 通过 Han-Compact®的上壳或者线对线的底座传输。

这种电源分配须用两个Han-Compact®上壳来实现。

## 电流承载能力

连接器电流承载能力受接触件材料的热负荷能力限制, 包括连接和绝缘零件。因此降额曲线在不超过允许的最高温度下, 有限显示电流均匀持续地 (非跨极速) 通过每个连接器的接点。

测量和测试技术依照DIN EN 60 512-5

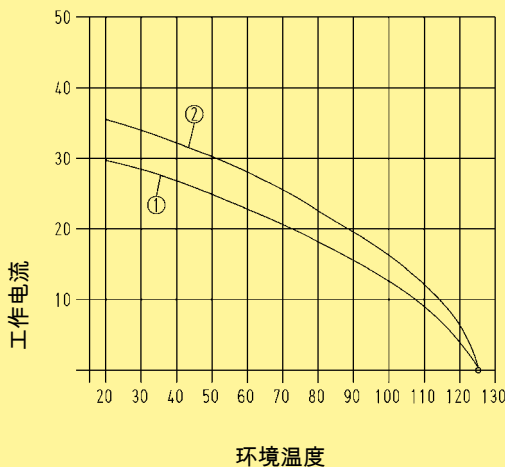

① Han® Q 8/0 线规 (截面积): 2.5 mm<sup>2</sup>

② Han® Q 8/0 线规 (截面积): 4 mm<sup>2</sup>

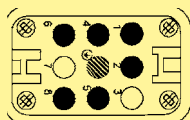

Han® Q 8/0 部分装载  
截面积 7x 4 mm<sup>2</sup>

## 技术参数

规格 DIN EN 61 984  
DIN EN 60 664-1

### Han-Power® S

针数  
- 电源针 6 + PE

电气数据  
按照EN 61 984 **25 A 500 V 6 kV 3**  
额定电流 25 A  
额定电压 500 V  
额定脉冲电压 6 kV  
污染程度 3

额定电压  
按照UL/CSA 600 V  
绝缘阻抗 ≥ 10<sup>10</sup> kΩ  
材料 聚碳酸酯  
温度范围 -40 °C ... +125 °C  
可燃性按照UL 94 V 0  
机械寿命  
- 插拔次数 ≥ 500  
防护等级依据DIN EN 60 529 IP 65

### 针

材料 铜合金  
表面  
- 镀银 3 μm银  
接触电阻 ≤ 1 mΩ  
压接  
- mm<sup>2</sup> 2.5 ... 4 mm<sup>2</sup>  
- AWG 14 ... 12

### 电缆

导线设计根据 DIN VDE 0281  
DIN EN 60 228

单芯多股  
线规 (截面积) 2.5 mm<sup>2</sup>  
- 单芯多股电缆数量 50 x 0.25 mm ∅  
- 外层线缆直径 3.6 mm  
线规 (截面积) 4 mm<sup>2</sup>  
- 单芯多股电缆数量 56 x 0.3 mm ∅  
- 外层线缆直径 4.2 mm



带 2个 Han® Q 8/0

名称	订货号	图纸	尺寸 (mm)
<p>Han-Power® S</p> <p>电源供应</p> <p>Han® Q 8/0; 2个螺栓连接</p> <p>Han-Compact® 不封底座</p> <p>2.5 - 4 mm<sup>2</sup></p>	<p><b>09 12 008 4802</b></p>		

配电

名称	订货号	图纸	尺寸 (mm)
<p>固定长度的系统线</p> <p>线长(全长)米</p> <p>两端预接</p> <p>塑料上壳,黑</p> <p>顶出线</p> <p>两侧出线的上壳</p> <p>线缆: 7x 2.5 mm<sup>2</sup></p>	<p>1.5</p> <p>3</p> <p>5</p> <p>10</p> <p>15</p> <p>30</p>	<p>20 88 821 0015</p> <p>20 88 821 0030</p> <p>20 88 821 0050</p> <p>20 88 821 0100</p> <p>20 88 821 0150</p> <p>20 88 821 0300</p>	

15  
09

粗体项目备有存货

## 特点

- 6根IDC线/螺钉接线 + 接地线 线规截面积从 4 mm<sup>2</sup> 到 6 mm<sup>2</sup> ; 4根IDC线+接地线 线规截面积 10 mm<sup>2</sup>
- 不间断电源
- 设计轻巧.节省空间
- 插芯里带有前置保护接地
- 可用标准工具装配

## 描述

金属材质的Han-Power® S实现高防护等级的应用, 如防尘 防水冲击 及防机械振动, 此新版本不仅同样为用户提供一些简单的安装及维护服务, 而且可提供更完备的保护在严酷的工业环境应用中

金属材质的Han-Power® S提供优化的操作特性, 目前特性具备增大线截面积, 这就使实现电力网络分配功能成为可能, 线截面积最大为10 mm<sup>2</sup>. 这种电源连接必须通过一个Han-Compact® 上壳实现.

## 电流承载能力

连接器电流承载能力受接触件材料的热负荷能力限制, 包括连接和绝缘零件. 因此降额曲线在不超过允许的最高温度下, 有限显示电流均匀持续地 (非跨极速) 通过每个连接器的接点.

测量和测试技术依照DIN EN 60 512-5

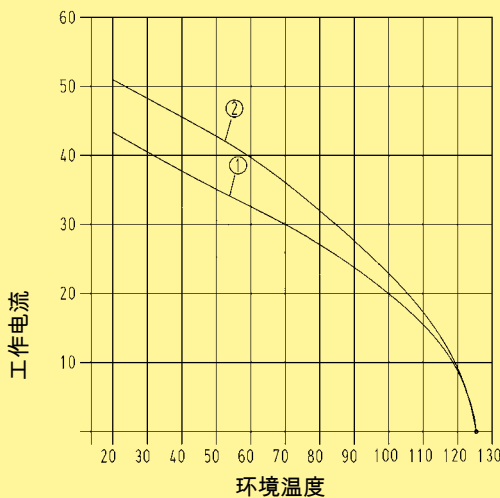

- ① Han® Q 4/2 线规 (截面积): 4 mm<sup>2</sup>
- ② Han® Q 4/2 线规 (截面积): 6 mm<sup>2</sup>

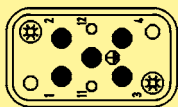

Han® Q 4/2 满载  
线规 (截面积): 4x6mm<sup>2</sup>

## 技术参数

规格 DIN EN 61 984  
DIN EN 60 664-1

### Han-Power® S

针数  
- 电源针 4 + PE  
- 信号针 2

电气数据  
按照EN 61 984  
电源端 40 A 400/690 V 6 kV 3  
额定电流 40 A  
额定电压(导体 - 地) 400 V  
额定电压(导体 - 导体) 690 V  
额定脉冲电压 6 kV  
污染程度 3

信号端 10 A 250 V 4 kV 3  
额定电流 10 A  
额定电压 250 V  
额定脉冲电压 4 kV  
污染程度 3

额定电压 600 / 250 V  
按照UL/CSA  
绝缘阻抗 ≥ 10<sup>10</sup> kΩ  
材料 压铸铝  
温度范围 -40 °C ... +125 °C  
可燃性按照UL 94 V 0  
机械寿命  
- 插拔次数 ≥ 500  
防护等级依据DIN EN 60 529 IP 65

### 针

材料 铜合金  
表面  
- 镀银 3 μm银  
- 镀金 3 μm镍外层覆盖2 μm金  
接触电阻 ≤ 0.3 mΩ  
压接  
- mm<sup>2</sup> 4 ... 10 mm<sup>2</sup> /  
0.14 ... 2.5 mm<sup>2</sup>  
- AWG 12 ... 8 / 26 ... 14  
最大绝缘直径  
- 电源针 5 mm

### 电缆

导线设计根据 DIN VDE 0281  
DIN EN 60 228

单芯多股  
线规 (截面积) 4 mm<sup>2</sup>  
- 单芯多股电缆数量 56 x 0.3 mm Ø  
- 外层线缆直径 4.2 mm  
线规 (截面积) 6 mm<sup>2</sup>  
- 单芯多股电缆数量 84 x 0.3 mm Ø  
- 外层线缆直径 4.8 mm  
线规 (截面积) 10 mm<sup>2</sup>  
- 单芯多股电缆数量 80 x 0.4 mm Ø  
- 外层线缆直径 6.3 mm



带1个Han® Q 4/2 , 金属版本

名称	订货号	图纸	尺寸 (mm)
<p>Han-Power® S</p> <p>电源供应</p> <p>Han® Q 4/2; 1个螺栓连接</p> <p>Han-Compact® 不封底底座</p> <p>4 - 6 mm<sup>2</sup></p>	<p><b>09 12 008 4901</b></p>		
<p>10 mm<sup>2</sup></p>	<p><b>09 12 008 4951</b></p>		

配电

## 特点

- 每1个连接用于电源输入，电源输出和连接设备
- 公母插带防止手指误触保护
- 4个电源针，2个信号针
- 金属外壳
- 不锈钢锁扣

## 电流承载能力

连接器电流承载能力受接触件材料的热负荷能力限制，包括连接和绝缘零件。因此降额曲线在不超过允许的最高温度下，有限显示电流均匀持续地（非跨极速）通过每个连接器的接点。

测量和测试技术依照DIN EN 60 512-5

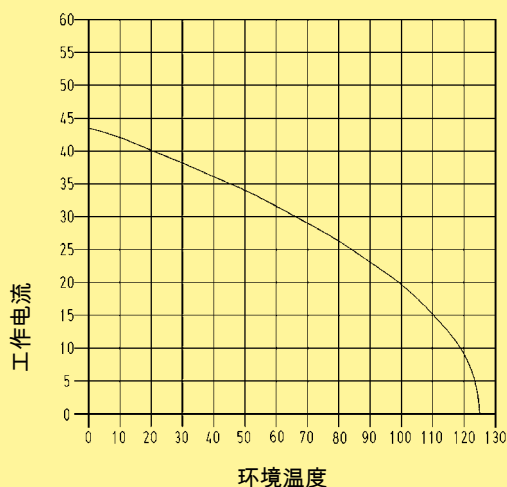

线规 (截面积): 4 mm<sup>2</sup>

## 技术参数

规格 DIN EN 61 984  
DIN EN 60 664-1

### Han-Power® T

#### 针数

- 电源针 4 + PE  
- 信号针 2

#### 电气数据

按照EN 61 984

电源端 **40 A 400/690 V 6 kV 3**

额定电流 40 A  
额定电压(导体-地) 400 V  
额定电压(导体-导体) 690 V  
额定脉冲电压 6 kV  
污染程度 3

#### 信号端

**10 A 250 V 4 kV 3**  
额定电流 10 A  
额定电压 250 V  
额定脉冲电压 4 kV  
污染程度 3

#### 额定电压

按照UL/CSA 600 / 250 V  
绝缘阻抗  $\geq 10^{10} \Omega$   
材料 压铸锌  
温度范围 -40 °C ... +125 °C  
可燃性按照UL 94 V 0  
机械寿命  
- 插拔次数  $\geq 500$   
防护等级依据DIN EN 60 529 IP 65

### 针

材料 铜合金  
表面  
- 镀银 3  $\mu\text{m}$ 银  
- 镀金 3  $\mu\text{m}$ 镍外层覆盖2  $\mu\text{m}$ 金  
接触电阻  $\leq 0.3 \text{ m}\Omega$   
压接  
- mm<sup>2</sup> 4 ... 6 mm<sup>2</sup> /  
0.14 ... 2.5 mm<sup>2</sup>  
- AWG 12 ... 10 / 26 ... 14  
最大绝缘直径  
- 电源针 5 mm

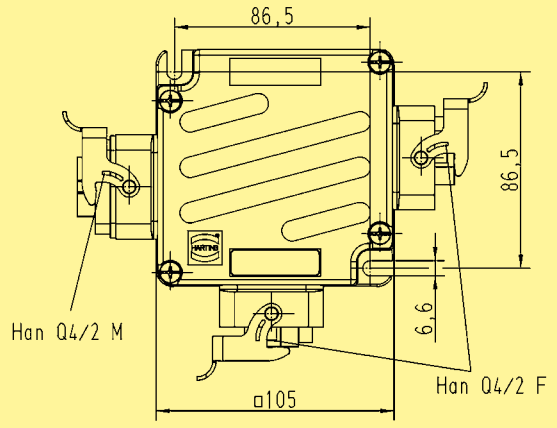

带3个 Han® Q 4/2

名称	订货号	图纸	尺寸 (mm)
<p>Han-Power® T 电源供应 带3个 Han® Q 4/2 在之内 Han-Compact® 不封底座</p>  <p>4 mm<sup>2</sup></p>	<p><b>09 12 008 4720</b></p>		

配电

15  
13

粗体项目备有存货



## 特点

- 1个连接用于电源输入和输出
- 1个T-接头到设备端
- 3根电源针，4根信号针
- 金属外壳
- Han-Easy Lock® 锁扣

## 技术参数

规格	DIN EN 61 984 DIN EN 60 664-1
----	----------------------------------

### Han-Power® T

针数	
- 电源针	3
- 信号针	4
电气数据	
按照EN 61 984	
电源端	<b>40 A 400/690 V 6 kV 3</b>
额定电流	40 A
额定电压(导体 - 地)	400 V
额定电压(导体 - 导体)	690 V
额定脉冲电压	6 kV
污染程度	3
信号端	<b>16 A 400 V 6 kV 3</b>
额定电流	16 A
额定电压	400 V
额定脉冲电压	6 kV
污染程度	3
额定电压	
按照UL/CSA	600 / V
绝缘阻抗	$\geq 10^{10} \Omega$
材料	压铸锌
温度范围	-40 °C ... +125 °C
可燃性按照UL 94	V 0
机械寿命	
- 插拔次数	$\geq 500$
防护等级依据DIN EN 60 529	IP 65

### 针

#### Han® C 模块带压接 \*

针数	3
电气数据	
按照EN 61 984	<b>40 A 400/690 V 6 kV 3</b>
材料	聚碳酸酯
绝缘阻抗	$\geq 10^{10} \Omega$
温度范围	-40 °C ... +125 °C
可燃性按照UL 94	V 0
压接	
- mm <sup>2</sup>	2.5 ... 6 mm <sup>2</sup>
- AWG	14 ... 10

#### Han® EE模块带压接 \*

针数	8
电气数据	
按照EN 61 984	<b>16 A 400 V 6 kV 3</b>
材料	聚碳酸酯
绝缘阻抗	$\geq 10^{10} \Omega$
温度范围	-40 °C ... +125 °C
可燃性按照UL 94	V 0
压接	
- mm <sup>2</sup>	0.14 ... 2.5 mm <sup>2</sup>
- AWG	26 ... 14



带3个Han-Modular® Twin

名称

订货号

图纸

尺寸 (mm)

Han-Power® T  
电源供应  
带3个Han-Modular® Twin

09 12 008 4760

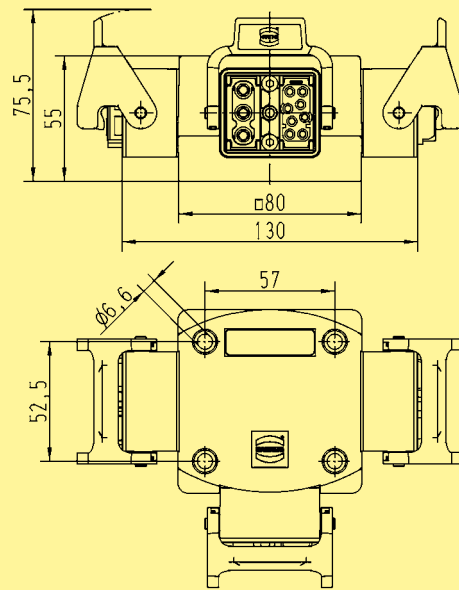

接线图

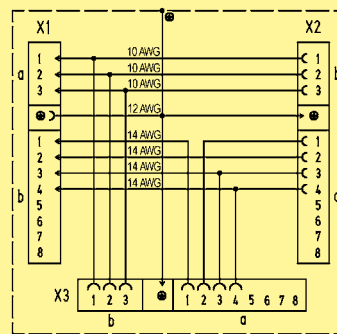

配电

15  
15

粗体项目备有存货

## 特点

- 每1个连接用于电源输入，电源输出和连接设备
- 2根电源针
- 塑料外壳融入于整体中
- 紧凑设计

### 电流承载能力

连接器电流承载能力受接触件材料的热负荷能力限制，包括连接和绝缘零件。因此降额曲线在不超过允许的最高温度下，有限显示电流均匀持续地（非跨极速）通过每个连接器的接点。

测量和测试技术依照DIN EN 60 512-5

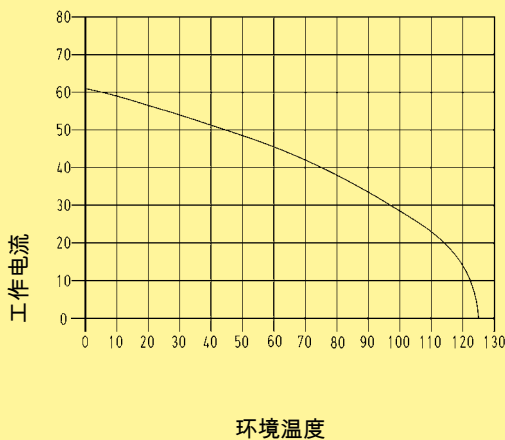

线规 (截面积): 6 mm<sup>2</sup>

## 技术参数

规格 DIN EN 61 984  
DIN EN 60 664-1

### Han-Power® T

针数  
- 电源针 2 + PE

电气数据  
按照EN 61 984  
电源端 **40 A 400 V 6 kV 3**  
额定电流 40 A  
额定电压 400 V  
额定脉冲电压 6 kV  
污染程度 3

额定电压  
按照UL/CSA 600 V  
绝缘阻抗  $\geq 10^{10} \Omega$   
材料 聚碳酸酯  
温度范围 -40 °C ... +125 °C  
可燃性按照UL 94 V 0  
机械寿命  
- 插拔次数  $\geq 500$   
防护等级依据DIN EN 60 529 IP 65 / IP 67

### 针

材料 铜合金  
表面  
- 镀银 3 μm银  
接触电阻  $\leq 1 \text{ m}\Omega$   
压接  
- mm<sup>2</sup> 2.5 ... 10 mm<sup>2</sup>  
- AWG 14 ... 8



带3个Han® Q 2/0

名称

订货号

图纸

尺寸 (mm)

Han-Power® T  
电源供应  
带3个Han® Q 2/0  
在之内 Han® 3 A  
不封底座

6 mm<sup>2</sup>

09 12 008 4752

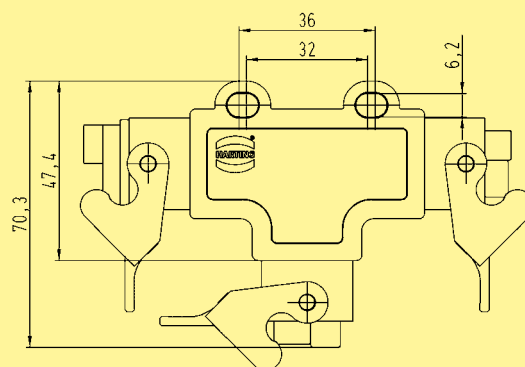

配电

15  
17

粗体项目备有存货

## 特点

- 每个连接用于电源输入，电源输出和连接设备
- 4根信号针
- 塑料外壳融入于整体中
- 紧凑设计

### 电流承载能力

连接器电流承载能力受接触件材料的热负荷能力限制，包括连接和绝缘零件。因此降额曲线在不超过允许的最高温度下，有限显示电流均匀持续地（非跨极速）通过每个连接器的接点。

测量和测试技术依照DIN EN 60 512-5

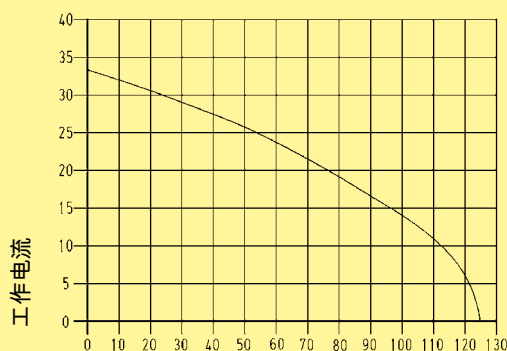

环境温度

线规 (截面积): 2.5 mm<sup>2</sup>

## 技术参数

规格 DIN EN 61 984  
DIN EN 60 664-1

### Han-Power® T

针数  
- 电源针 4 + PE

电气数据  
按照EN 61 984 **16 A 230/400 V 4 kV 3**  
额定电流 16 A  
额定电压(导体-地) 230 V  
额定电压(导体-导体) 400 V  
额定脉冲电压 4 kV  
污染程度 3

额定电压  
按照UL/CSA 600 V  
绝缘阻抗  $\geq 10^{10} \Omega$   
材料 聚碳酸酯  
温度范围 -40 °C ... +125 °C  
可燃性按照UL 94 V 0  
机械寿命  
- 插拔次数  $\geq 500$   
防护等级依据DIN EN 60 529 IP 65 / IP 67

### 针

材料 铜合金  
表面  
- 镀银 3 μm银  
- 镀金 3 μm镍外层覆盖2 μm金  
接触电阻  $\leq 1 \text{ m}\Omega$   
压接  
- mm<sup>2</sup> 0.14 ... 2.5 mm<sup>2</sup>  
- AWG 26 ... 14



带3个Han® Q 5/0

名称

订货号

图纸

尺寸 (mm)

Han-Power® T  
电源供应  
带3个Han® Q 5/0  
于Han® 3 A内  
不封底座

2.5 mm<sup>2</sup>

09 12 008 4751

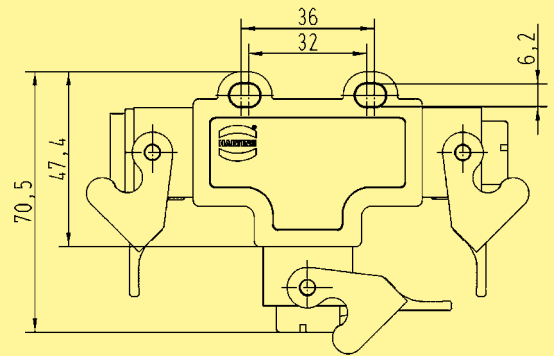

配电

## 特点

- 4根Han® C电源针和2根Han D®信号针
- 手指误触保护
- 带压连接的前置保护地
- 此插芯可应用于标准的带Han-Compact®尺寸的额外接地针的塑料和金属的上壳/底座中 (not suitable for 19 12 008 0501, 19 12 708 0501 and 19 12 008 0502)
- 用编码针取代固定螺钉来实现3种编码

## 电流承载能力

连接器电流承载能力受接触件材料的热负荷能力限制，包括连接和绝缘零件。因此降额曲线在不超过允许的最高温度下，有限显示电流均匀持续地（非跨极速）通过每个连接器的接点。

测量和测试技术依照DIN EN 60 512-5

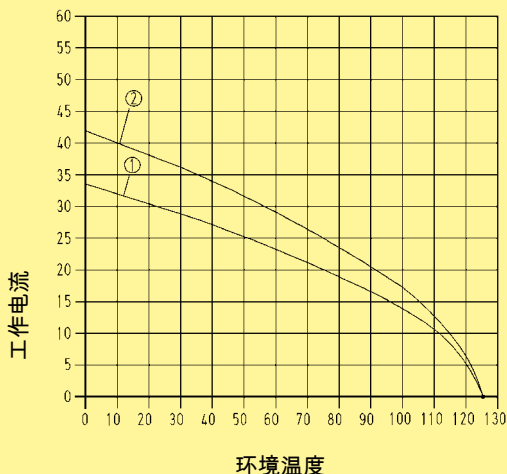

线规 (截面积):

- ① 2.5 mm<sup>2</sup>
- ② 4 mm<sup>2</sup>

## 技术参数

规格	DIN EN 60 664-1 DIN EN 61 984
认证	
连接体	
针数	4 / 2 + PE
电气数据 按照EN 61 984	
电源端	<b>40 A 400/690 V 6 kV 3</b>
额定电流	40 A
额定电压(导体 - 地)	400 V
额定电压(导体 - 导体)	690 V
额定脉冲电压	6 kV
污染程度	3
信号端	<b>10 A 250 V 4 kV 3</b>
额定电流	10 A
额定电压	250 V
额定脉冲电压	4 kV
污染程度	3
额定电压 按照UL/CSA	600 / 250 V
绝缘阻抗	≥ 10 <sup>10</sup> Ω
材料	聚碳酸酯
温度范围	-40 °C ... 125 °C
可燃性按照UL 94	V 0
机械寿命 - 插拔次数	≥ 500

## 针

材料	铜合金
表面	
- 镀银	3 μm银
- 镀金	3 μm镍外层覆盖2 μm金
接触电阻	≤ 0.3 mΩ
压接	
- mm <sup>2</sup>	1.5 ... 6 mm <sup>2</sup> / 0.14 ... 2.5 mm <sup>2</sup>
- AWG	16 ... 10 / 26 ... 14
最大绝缘直径 - 电源针	5 mm

## 上壳/底座

塑料上壳/底座	
材料	热塑型塑料
锁紧组件	聚酰胺
上壳/底座密封件	NBR
温度范围	-40 °C ... 125 °C
可燃性按照UL 94	V 0
防护等级依据DIN EN 60 529	IP 65
用于耦合连接器	

## 附件

压线工具	第99章
------	------



针数

4/2 +

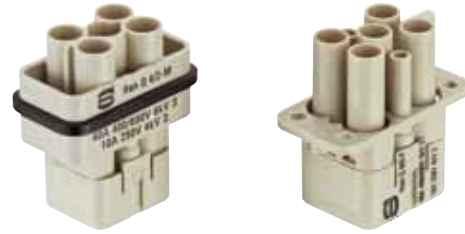

名称	订货号		图纸	尺寸 (mm)
	公插芯 (M)	母插芯 (F)		
<b>压接</b> 需独立订购压针	<b>09 12 006 3041</b>	<b>09 12 006 3141</b>	<p>接线侧针排列视图</p>	

名称	线规 (截面积) (mm <sup>2</sup> )	公针	母针	图纸	尺寸 (mm)																												
<b>压针</b>  Han® C针 电源针 镀银  	1.5 2.5 4 6	<b>09 32 000 6104</b> <b>09 32 000 6105</b> <b>09 32 000 6107</b> <b>09 32 000 6108</b>	<b>09 32 000 6204</b> <b>09 32 000 6205</b> <b>09 32 000 6207</b> <b>09 32 000 6208</b>		<table border="1"> <thead> <tr> <th colspan="2">线规 (截面积)</th> <th>Ø</th> <th>剥线长度</th> </tr> </thead> <tbody> <tr> <td>1.5 mm<sup>2</sup></td> <td>AWG 16</td> <td>1.75</td> <td>9 mm</td> </tr> <tr> <td>2.5 mm<sup>2</sup></td> <td>AWG 14</td> <td>2.25</td> <td>9 mm</td> </tr> <tr> <td>4 mm<sup>2</sup></td> <td>AWG 12</td> <td>2.85</td> <td>9.6 mm</td> </tr> <tr> <td>6 mm<sup>2</sup></td> <td>AWG 10</td> <td>3.5</td> <td>9.6 mm</td> </tr> </tbody> </table>	线规 (截面积)		Ø	剥线长度	1.5 mm <sup>2</sup>	AWG 16	1.75	9 mm	2.5 mm <sup>2</sup>	AWG 14	2.25	9 mm	4 mm <sup>2</sup>	AWG 12	2.85	9.6 mm	6 mm <sup>2</sup>	AWG 10	3.5	9.6 mm								
线规 (截面积)		Ø	剥线长度																														
1.5 mm <sup>2</sup>	AWG 16	1.75	9 mm																														
2.5 mm <sup>2</sup>	AWG 14	2.25	9 mm																														
4 mm <sup>2</sup>	AWG 12	2.85	9.6 mm																														
6 mm <sup>2</sup>	AWG 10	3.5	9.6 mm																														
Han D®针 信号针  镀银  	0.14-0.37 0.5 0.75 1 1.5 2.5	<b>09 15 000 6104</b> <b>09 15 000 6103</b> <b>09 15 000 6105</b> <b>09 15 000 6102</b> <b>09 15 000 6101</b> <b>09 15 000 6106</b>	<b>09 15 000 6204</b> <b>09 15 000 6203</b> <b>09 15 000 6205</b> <b>09 15 000 6202</b> <b>09 15 000 6201</b> <b>09 15 000 6206</b>		<table border="1"> <thead> <tr> <th colspan="2">线规 (截面积)</th> <th>Ø</th> <th>剥线长度</th> </tr> </thead> <tbody> <tr> <td>0.14-0.37 mm<sup>2</sup></td> <td>AWG 26-22</td> <td>0.9</td> <td>8 mm</td> </tr> <tr> <td>0.5 mm<sup>2</sup></td> <td>AWG 20</td> <td>1.1</td> <td>8 mm</td> </tr> <tr> <td>0.75 mm<sup>2</sup></td> <td>AWG 18</td> <td>1.3</td> <td>8 mm</td> </tr> <tr> <td>1 mm<sup>2</sup></td> <td>AWG 18</td> <td>1.45</td> <td>8 mm</td> </tr> <tr> <td>1.5 mm<sup>2</sup></td> <td>AWG 16</td> <td>1.75</td> <td>8 mm</td> </tr> <tr> <td>2.5 mm<sup>2</sup></td> <td>AWG 14</td> <td>2.25</td> <td>6 mm</td> </tr> </tbody> </table>	线规 (截面积)		Ø	剥线长度	0.14-0.37 mm <sup>2</sup>	AWG 26-22	0.9	8 mm	0.5 mm <sup>2</sup>	AWG 20	1.1	8 mm	0.75 mm <sup>2</sup>	AWG 18	1.3	8 mm	1 mm <sup>2</sup>	AWG 18	1.45	8 mm	1.5 mm <sup>2</sup>	AWG 16	1.75	8 mm	2.5 mm <sup>2</sup>	AWG 14	2.25	6 mm
线规 (截面积)		Ø	剥线长度																														
0.14-0.37 mm <sup>2</sup>	AWG 26-22	0.9	8 mm																														
0.5 mm <sup>2</sup>	AWG 20	1.1	8 mm																														
0.75 mm <sup>2</sup>	AWG 18	1.3	8 mm																														
1 mm <sup>2</sup>	AWG 18	1.45	8 mm																														
1.5 mm <sup>2</sup>	AWG 16	1.75	8 mm																														
2.5 mm <sup>2</sup>	AWG 14	2.25	6 mm																														
镀金  	0.14-0.37 0.5 0.75 1 1.5 2.5	<b>09 15 000 6124</b> <b>09 15 000 6123</b> <b>09 15 000 6125</b> <b>09 15 000 6122</b> <b>09 15 000 6121</b> <b>09 15 000 6126</b>	<b>09 15 000 6224</b> <b>09 15 000 6223</b> <b>09 15 000 6225</b> <b>09 15 000 6222</b> <b>09 15 000 6221</b> <b>09 15 000 6226</b>																														

配电

粗体项目备有存货



## 特点

- 8个Han E®系列的压接针用的针腔
- 设计轻巧.节省空间
- 带压接连接的前置保护地
- 插芯适用于Han-Compact®系列的所有金属塑料的上壳和底座
- ISO 23 570 / DESINA 认证产品



## 电流承载能力

连接器电流承载能力受接触件材料的热负荷能力限制，包括连接和绝缘零件。因此降额曲线在不超过允许的最高温度下，有限显示电流均匀持续地（非跨极速）通过每个连接器的接点。

测量和测试技术依照DIN EN 60 512-5

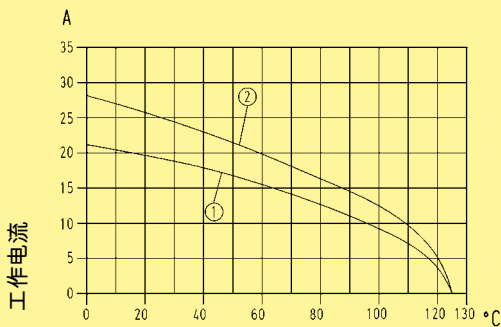

环境温度

线规 (截面积):  
 ① 1.5 mm<sup>2</sup>  
 ② 2.5 mm<sup>2</sup>

## 技术参数

规格	DIN EN 60 664-1 DIN EN 61 984
认证	
连接体	
针数	8 + PE
电气数据	
按照EN 61 984	
装配完成的塑料上壳	<b>16 A 500 V 6 kV 3</b>
额定电流	16 A
额定电压	500 V
额定脉冲电压	6 kV
污染程度	3
污染程度 2	16 A 400/690 V 6 kV 2
装配完成的金属外壳	16 A 230/400 V 4 kV 3
额定电压	
按照UL/CSA	600 V
绝缘阻抗	≥ 10 <sup>10</sup> Ω
材料	聚碳酸酯
温度范围	-40 °C ... 125 °C
可燃性按照UL 94	V 0
机械寿命	
- 插拔次数	≥ 500
针	
材料	铜合金
表面	
- 镀银	3 μm银
- 镀金	3 μm镍外层覆盖2 μm金
接触电阻	≤ 1 mΩ
压接	
- mm <sup>2</sup>	0.14 ... 4 mm <sup>2</sup>
	部分装载，最大截面积4 mm <sup>2</sup>
	是可能的
- AWG	26 ... 12
上壳/底座	
塑料上壳/底座	
材料	热塑型塑料
锁紧组件	聚酰胺
上壳/底座密封件	NBR
温度范围	-40 °C ... 125 °C
可燃性按照UL 94	V 0
防护等级依据DIN EN 60 529	
用于耦合连接器	IP 65
上壳/底座, 金属	
材料	金属
锁紧组件	不锈钢
上壳/底座密封件	NBR
温度范围	-40 °C ... 125 °C
防护等级依据DIN EN 60 529	
用于耦合连接器	IP 65
附件	
压线工具	第99章



针数

8 +



名称	订货号		图纸	尺寸 (mm)
	公插芯 (M)	母插芯 (F)		
<b>压接</b> 需独立订购压针	<b>09 12 008 3001</b>	<b>09 12 008 3101</b>	<p>接线侧针排列视图</p>	
<b>编码针</b> 		<b>09 33 000 9954</b>	<p>在母连接器中使用编码针以避免与其它同类的连接器错插。公连接器中对应位置的插针不安装。</p>	

名称	线规 (截面积) (mm²)	订货号		图纸	尺寸 (mm)																															
		公针	母针																																	
<b>压针</b> 电源针 镀银 	0.14-0.37	<b>09 33 000 6127</b>	<b>09 33 000 6227</b>	<table border="1"> <thead> <tr> <th>名称</th> <th>线规 (截面积)</th> <th>剥线长度</th> </tr> </thead> <tbody> <tr> <td>无凹槽</td> <td>0.14-0.37 mm²</td> <td>AWG 26-22</td> <td>7.5 mm</td> </tr> <tr> <td>无凹槽</td> <td>0.5 mm²</td> <td>AWG 20</td> <td>7.5 mm</td> </tr> <tr> <td>1个凹槽 *</td> <td>0.75 mm²</td> <td>AWG 18</td> <td>7.5 mm</td> </tr> <tr> <td>1个凹槽</td> <td>1 mm²</td> <td>AWG 18</td> <td>7.5 mm</td> </tr> <tr> <td>2个凹槽</td> <td>1.5 mm²</td> <td>AWG 16</td> <td>7.5 mm</td> </tr> <tr> <td>3个凹槽</td> <td>2.5 mm²</td> <td>AWG 14</td> <td>7.5 mm</td> </tr> <tr> <td>无凹槽</td> <td>4 mm²</td> <td>AWG 12</td> <td>7.5 mm</td> </tr> </tbody> </table> <p>* 在背部压接凸缘上</p>	名称	线规 (截面积)	剥线长度	无凹槽	0.14-0.37 mm²	AWG 26-22	7.5 mm	无凹槽	0.5 mm²	AWG 20	7.5 mm	1个凹槽 *	0.75 mm²	AWG 18	7.5 mm	1个凹槽	1 mm²	AWG 18	7.5 mm	2个凹槽	1.5 mm²	AWG 16	7.5 mm	3个凹槽	2.5 mm²	AWG 14	7.5 mm	无凹槽	4 mm²	AWG 12	7.5 mm	
名称	线规 (截面积)	剥线长度																																		
无凹槽	0.14-0.37 mm²	AWG 26-22	7.5 mm																																	
无凹槽	0.5 mm²	AWG 20	7.5 mm																																	
1个凹槽 *	0.75 mm²	AWG 18	7.5 mm																																	
1个凹槽	1 mm²	AWG 18	7.5 mm																																	
2个凹槽	1.5 mm²	AWG 16	7.5 mm																																	
3个凹槽	2.5 mm²	AWG 14	7.5 mm																																	
无凹槽	4 mm²	AWG 12	7.5 mm																																	
镀金 	0.14-0.37	<b>09 33 000 6117</b>	<b>09 33 000 6217</b>																																	
	0.5	<b>09 33 000 6122</b>	<b>09 33 000 6222</b>																																	
	0.75	<b>09 33 000 6115</b>	<b>09 33 000 6215</b>																																	
	1	<b>09 33 000 6118</b>	<b>09 33 000 6218</b>																																	
	1.5	<b>09 33 000 6116</b>	<b>09 33 000 6216</b>																																	
	2.5	<b>09 33 000 6123</b>	<b>09 33 000 6223</b>																																	
	4	<b>09 33 000 6107</b>	<b>09 33 000 6207</b>																																	
继电器针 镀银 	0.75-1	<b>09 33 000 6109</b>	<b>09 33 000 6209</b>																																	
	1.5	<b>09 33 000 6110</b>	<b>09 33 000 6210</b>																																	
	2.5	<b>09 33 000 6111</b>	<b>09 33 000 6211</b>																																	

名称	线规 (截面积)	公针	母针	压接区域	压接区域
<b>光纤(F.O.)针</b> 用于 1mm 塑料纤维		<b>20 10 001 3311</b>	<b>20 10 001 3321</b>		

压针 0.14 ... 0.37 mm² 仅可使用BUCHANAN 压接工具 09 99 000 0001

粗体项目备有存货

## 特点

- 有5个用Han E®系列的压接针的针腔
- 设计轻巧.节省空间
- 带螺栓端子的前置保护地
- 可兼容于Han® 3 A系列的所有塑料盒金属上壳

## 电流承载能力

连接器电流承载能力受接触件材料的热负荷能力限制,包括连接和绝缘零件。因此降额曲线在不超过允许的最高温度下,有限显示电流均匀持续地(非跨极速)通过每个连接器的接点。

测量和测试技术依照DIN EN 60 512-5

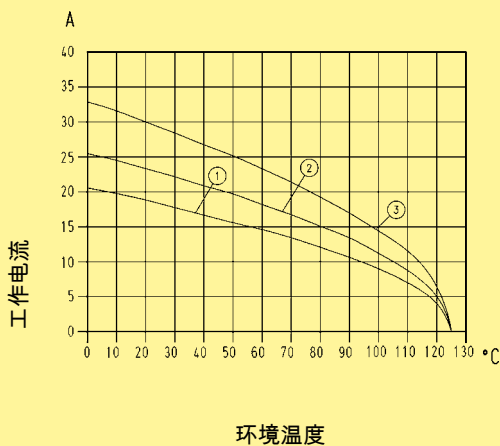

线规 (截面积):

①	1.0 mm <sup>2</sup>
②	1.5 mm <sup>2</sup>
③	2.5 mm <sup>2</sup>

## 技术参数

规格	DIN EN 60 664-1 DIN EN 61 984
认证	
连接体	
针数	5 + PE
电气数据	
按照EN 61 984	<b>16 A 230/400 V 4 kV 3</b>
额定电流	16 A
额定电压(导体 - 地)	230 V
额定电压(导体 - 导体)	400 V
额定脉冲电压	4 kV
污染程度	3
污染程度 2	16 A 320/500 V 4 kV 2
额定电压	
按照UL/CSA	600 V
绝缘阻抗	≥ 10 <sup>10</sup> Ω
材料	聚碳酸酯
温度范围	-40 °C ... 125 °C
可燃性按照UL 94	V 0
机械寿命	
- 插拔次数	≥ 500
针	
材料	铜合金
表面	
- 镀银	3 μm银
- 镀金	3 μm镍外层覆盖2 μm金
接触电阻	≤ 1 mΩ
压接	
- mm <sup>2</sup>	0.14 ... 2.5 mm <sup>2</sup>
- AWG	26 ... 14
接地螺钉接线	
- mm <sup>2</sup>	2.5 mm <sup>2</sup>
- AWG	14
上壳/底座	
上壳/下壳的选择	参照章节30/章节31
塑料上壳/底座	
材料	聚碳酸酯
可燃性按照UL 94	V 0
防护等级依据DIN EN 60 529	
用于耦合连接器	IP 67
上壳/底座, 金属	
材料	压铸锌
防护等级依据DIN EN 60 529	
用于耦合连接器	IP 44
螺钉	通过密封螺钉09 20 000 9918 达到IP 67
附件	
压线工具	第99章
电缆夹	第40章
密封螺钉	第40章



针数

5 +



名称	公插芯 (M)	母插芯 (F)	订货号	图纸	尺寸 (mm)
<b>压接</b> 需独立订购压针	09 12 005 3001	09 12 005 3101		<p>接线侧针排列视图</p>	
<b>编码针</b> 			09 33 000 9954		在母连接器中使用编码针以避免与其它同类的连接器错插。公连接器中对应位置的插针不安装。

名称	线规 (截面积) (mm²)	公针	母针	订货号	图纸	尺寸 (mm)
<b>压针</b> 电源针 镀银 	0.14-0.37 0.5 0.75 1 1.5 2.5	09 33 000 6127 09 33 000 6121 09 33 000 6114 09 33 000 6105 09 33 000 6104 09 33 000 6102	09 33 000 6227 09 33 000 6220 09 33 000 6214 09 33 000 6205 09 33 000 6204 09 33 000 6202			
镀金 	0.14-0.37 0.5 0.75 1 1.5 2.5	09 33 000 6117 09 33 000 6122 09 33 000 6115 09 33 000 6118 09 33 000 6116 09 33 000 6123	09 33 000 6217 09 33 000 6222 09 33 000 6215 09 33 000 6218 09 33 000 6216 09 33 000 6223			
继电器针 镀银 	0.75-1 1.5 2.5	09 33 000 6109 09 33 000 6110 09 33 000 6111				
<b>光纤(F.O.)针</b> 用于 1mm 塑料纤维		20 10 001 3311	20 10 001 3321			

工作针名称

继电器针

名称	线规 (截面积)	剥线长度
无凹槽	0.14-0.37 mm²	AWG 26-22
无凹槽	0.5 mm²	AWG 20
1个凹槽 *	0.75 mm²	AWG 18
1个凹槽	1 mm²	AWG 18
2个凹槽	1.5 mm²	AWG 16
3个凹槽	2.5 mm²	AWG 14

\* 在后部压接凸缘上

压针 0.14 ... 0.37 mm² 仅可使用BUCHANAN 压接工具 09 99 000 0001

粗体项目备有存货

## 特点

- 用于高电流等级的紧凑设计的连接器
- 16种编码可选
- 适用于Han® 3 A尺寸的上壳底座
- 带手指误触保护的公母针
- 无需特殊工具装配的同轴螺栓连接方式

### 注意事项

- 用Han® 3 A HPR 上壳和底座时，插芯的密封圈必须要除去
- 接线方式请仅仅使用SW 2的六角扳手
- 如果接地针不用  
请用SW2六角扳手从两端顺时针拧紧PE针

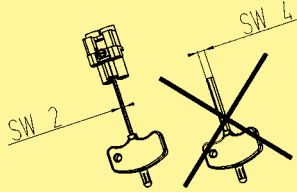

### 电流承载能力

连接器电流承载能力受接触件材料的热负荷能力限制，包括连接和绝缘零件。因此降额曲线在不超过允许的最高温度下，有限显示电流均匀持续地（非跨极速）通过每个连接器的接点。

测量和测试技术依照DIN EN 60 512-5

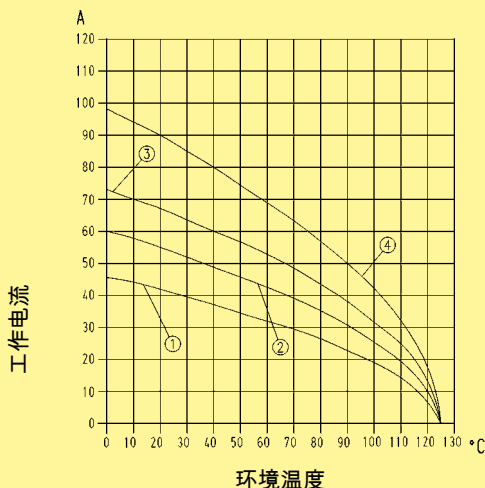

线规 (截面积):

- ① 4 mm<sup>2</sup>
- ② 6 mm<sup>2</sup>
- ③ 10 mm<sup>2</sup>

## 技术参数

规格	DIN EN 60 664-1 DIN EN 61 984
认证	
连接体	
针数	2 + PE
电气数据	
按照EN 61 984	<b>40 A 400 V 6 kV 3</b>
额定电流	40 A
额定电压	400 V
额定脉冲电压	6 kV
污染程度	3
额定电压	
按照UL/CSA	400 V
绝缘阻抗	≥ 10 <sup>10</sup> Ω
材料	聚碳酸酯
温度范围	-40 °C ... 125 °C
可燃性按照UL 94	V 0
机械寿命	
- 插拔次数	≥ 500

### 针

材料	铜合金
表面	
- 镀银	3 μm银
接触电阻	≤ 1 mΩ
轴向螺栓连接	
- mm <sup>2</sup>	2.5 ... 10 mm <sup>2</sup>
- AWG	14 ... 8
拧紧力矩	1.8 Nm
剥线长度	8 mm <sup>+1</sup>

### 上壳/底座

上壳/下壳的选择 参照章节30/章节31

### 塑料上壳/底座

材料 聚碳酸酯  
可燃性按照UL 94 V 0  
防护等级依据DIN EN 60 529 IP 67  
用于耦合连接器

### 上壳/底座, 金属

材料 压铸锌  
防护等级依据DIN EN 60 529 IP 44  
用于耦合连接器 通过密封螺钉09 20 000 9918 达到IP 67

### 附件

电缆夹 第40章  
密封螺钉 第40章



针数

2 +



名称	订货号		图纸	尺寸 (mm)
	公插芯 (M)	母插芯 (F)		
轴向螺栓连接				
	4 ... 10 mm <sup>2</sup>	09 12 002 2651		
	2.5 ... 6 mm <sup>2</sup>	09 12 002 2653	09 12 002 2753	
编码零件				







配电

名称	订货号	图纸	尺寸 (mm)
六角键SW 2 用于轴向螺栓套件			
配备手柄 	09 99 000 0313		
适配器1/4" 	09 99 000 0369		

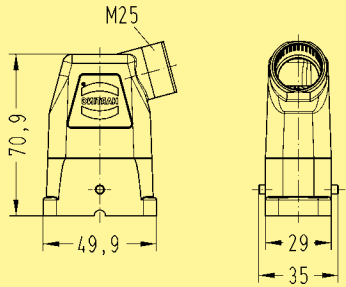
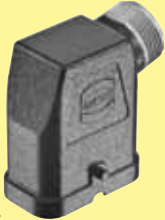
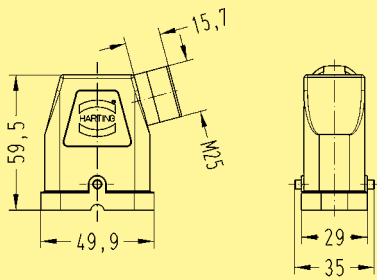
15  
27

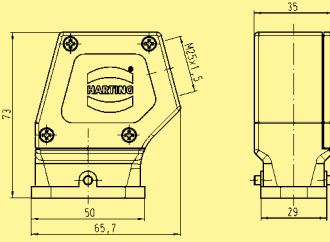
粗体项目备有存货

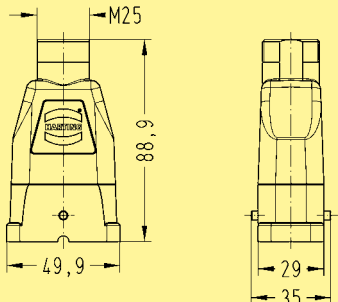
## 金属

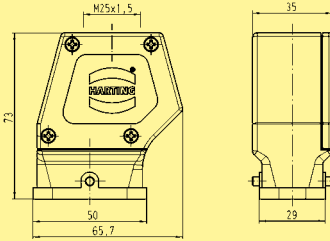
名称	订货号	图纸	尺寸 (mm)
<p>上壳</p> <ul style="list-style-type: none"> <li>侧出线</li> <li>应用于Han-Compact®的半格兰</li> <li>带单独的接地端子</li> <li>用于所有Han-Compact®的插芯尺寸</li> </ul> 	<p>黑色 粉末涂层 19 12 708 0511</p> <p>黑色 镀铬 19 12 008 0511</p>	<p>M25</p> <p>M25</p>	
<p>上壳</p> <ul style="list-style-type: none"> <li>侧出线</li> <li>应用于Han-Compact®的半格兰</li> <li>用于Han® Q 8/0 压接方式, Han® Q 17/0 和Han® Q 数据RJ45口</li> </ul> 	<p>黑色 粉末涂层 19 12 708 0501</p> <p>黑色 镀铬 19 12 008 0501</p>	<p>M25</p> <p>M25</p>	
<p>上壳</p> <ul style="list-style-type: none"> <li>侧出线</li> <li>用于标准电缆格兰</li> <li>带单独的接地端子</li> <li>用于所有Han-Compact®的插芯尺寸</li> </ul> 	<p>黑色 粉末涂层 19 12 008 0526</p>	<p>M25</p>	
<p>上壳</p> <ul style="list-style-type: none"> <li>顶出线</li> <li>应用于Han-Compact®的半格兰</li> <li>带单独的接地端子</li> <li>用于所有Han-Compact®的插芯尺寸</li> </ul> 	<p>黑色 粉末涂层 19 12 708 0411</p> <p>黑色 镀铬 19 12 008 0411</p>	<p>M25</p> <p>M25</p>	
<p>上壳</p> <ul style="list-style-type: none"> <li>顶出线</li> <li>用于标准电缆格兰</li> <li>带单独的接地端子</li> <li>用于所有Han-Compact®的插芯尺寸</li> </ul> 	<p>黑色 粉末涂层 19 12 008 0426</p>	<p>M25</p>	

粗体项目备有存货

金属

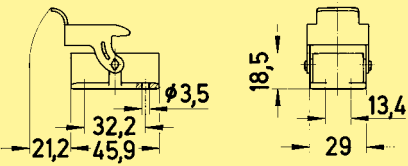
名称	订货号		图纸	尺寸 (mm)
<p>不封底座</p> 	<p>黑色 粉末涂层 09 12 708 0301</p> <p>黑色 镀铬 09 12 008 0301</p>			

配电

15  
29

粗体项目备有存货



热塑性塑料

名称	订货号	图纸	尺寸 (mm)
<p>上壳</p> <ul style="list-style-type: none"> <li>侧出线</li> <li>应用于Han-Compact®的半格兰</li> </ul> 	09 12 008 0527	Pg 16	
<p>上壳</p> <ul style="list-style-type: none"> <li>顶出线</li> <li>应用于Han-Compact®的半格兰</li> </ul> 	19 12 008 0429 09 12 008 0427 <b>09 12 008 0429</b>	M25 Pg 16 Pg 21	
<p>上壳</p> <ul style="list-style-type: none"> <li>顶出线</li> <li>应用与柔性导管的Adaptaflex PAFS18</li> </ul> 	09 12 008 0428	PAFS 18	







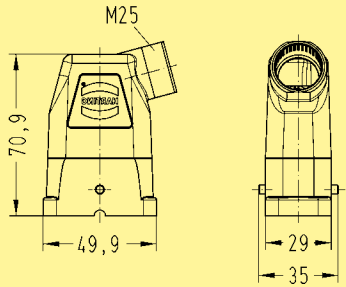

配电

## 热塑性塑料

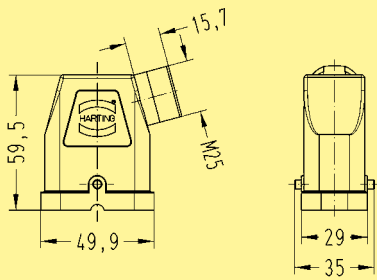
名称	订货号	图纸	尺寸 (mm)
不封底底座 • 直型	09 12 008 0327	-	
不封底底座 • 弯型	09 12 008 0902	-	
封底底座 • 应用于Han-Compact®的半格兰	09 12 008 0901	Pg 16	
飞线上壳 • 应用于Han-Compact®的半格兰	19 12 008 0729 09 12 008 0727	M25 Pg 16	
飞线上壳 • 应用与柔性导管的Adaptaflex PAFS18	09 12 008 0728	PAFS 18	

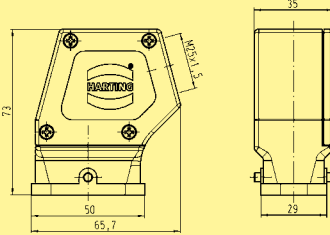
配电

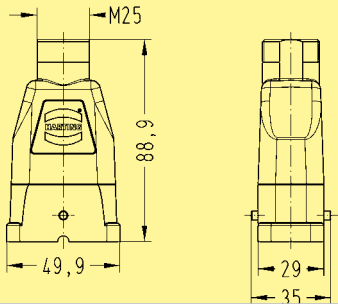
## EMC应用的金属镀镍

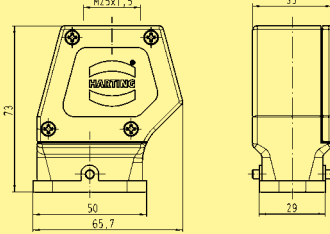
名称	订货号	图纸	尺寸 (mm)
<p>上壳</p> <ul style="list-style-type: none"> <li>侧出线</li> <li>应用于Han-Compact® EMC的半格兰</li> <li>带单独的接地端子</li> <li>用于所有Han-Compact®的插芯尺寸</li> </ul> 	19 12 008 0512	M25	
<p>上壳</p> <ul style="list-style-type: none"> <li>侧出线</li> <li>应用于Han-Compact® EMC的半格兰</li> <li>用于Han® Q 8/0 压接方式, Han® Q 17/0 和Han® Q 数据RJ45口</li> </ul> 	19 12 008 0502	M25	
<p>上壳</p> <ul style="list-style-type: none"> <li>侧出线</li> <li>应用于标准EMC的电缆格兰</li> <li>带单独的接地端子</li> <li>用于所有Han-Compact®的插芯尺寸</li> </ul> 	19 12 008 0528	M25	
<p>上壳</p> <ul style="list-style-type: none"> <li>顶出线</li> <li>应用于Han-Compact® EMC的半格兰</li> <li>带单独的接地端子</li> <li>用于所有Han-Compact®的插芯尺寸</li> </ul> 	19 12 008 0412	M25	
<p>上壳</p> <ul style="list-style-type: none"> <li>顶出线</li> <li>应用于标准EMC的电缆格兰</li> <li>带单独的接地端子</li> <li>用于所有Han-Compact®的插芯尺寸</li> </ul> 	19 12 008 0428	M25	

配电

## EMC应用的金属镀镍

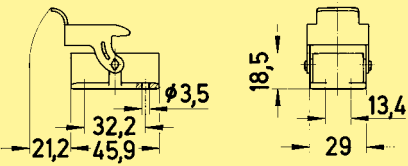
名称	订货号		图纸	尺寸 (mm)
<p>不封底底座</p> 	<p>09 12 008 0303</p>			

配电

15  
33





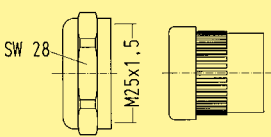
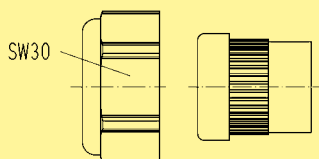
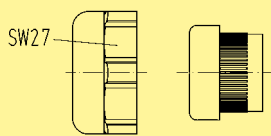
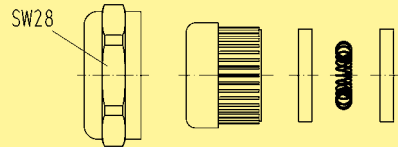

粗体项目备有存货

## 附件

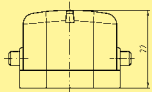
名称	订货号	图纸	尺寸 (mm)																																
Han-Compact® 半格兰 • 金属 • 用于上壳	19 12 000 5057 19 12 000 5058	M25 M25	 <table border="1"> <thead> <tr> <th rowspan="2"></th> <th colspan="2">电缆</th> <th rowspan="2">SW</th> </tr> <tr> <th>最小值</th> <th>最大值</th> </tr> </thead> <tbody> <tr> <td>19 12 000 5057</td> <td>10.5 mm</td> <td>14 mm</td> <td>28</td> </tr> <tr> <td>19 12 000 5058</td> <td>14 mm</td> <td>17 mm</td> <td>28</td> </tr> </tbody> </table>		电缆		SW	最小值	最大值	19 12 000 5057	10.5 mm	14 mm	28	19 12 000 5058	14 mm	17 mm	28																		
	电缆		SW																																
	最小值	最大值																																	
19 12 000 5057	10.5 mm	14 mm	28																																
19 12 000 5058	14 mm	17 mm	28																																
Han-Compact® 半格兰 • 热塑性塑料 • 用于上壳	19 12 000 5157 19 12 000 5158 09 00 000 5059 09 00 000 5157 <b>09 00 000 5158</b>	M25 M25 Pg 16 Pg 21 Pg 21	 <table border="1"> <thead> <tr> <th rowspan="2"></th> <th colspan="2">电缆</th> <th rowspan="2">SW</th> </tr> <tr> <th>最小值</th> <th>最大值</th> </tr> </thead> <tbody> <tr> <td>19 12 000 5157</td> <td>10.5 mm</td> <td>14 mm</td> <td>30</td> </tr> <tr> <td>19 12 000 5158</td> <td>14 mm</td> <td>17 mm</td> <td>30</td> </tr> <tr> <td>09 00 000 5059</td> <td>11.5 mm</td> <td>15.5 mm</td> <td>27</td> </tr> <tr> <td>09 00 000 5157</td> <td>14 mm</td> <td>18 mm</td> <td>33</td> </tr> <tr> <td>09 00 000 5158</td> <td>17 mm</td> <td>20.5 mm</td> <td>33</td> </tr> </tbody> </table>		电缆		SW	最小值	最大值	19 12 000 5157	10.5 mm	14 mm	30	19 12 000 5158	14 mm	17 mm	30	09 00 000 5059	11.5 mm	15.5 mm	27	09 00 000 5157	14 mm	18 mm	33	09 00 000 5158	17 mm	20.5 mm	33						
	电缆		SW																																
	最小值	最大值																																	
19 12 000 5157	10.5 mm	14 mm	30																																
19 12 000 5158	14 mm	17 mm	30																																
09 00 000 5059	11.5 mm	15.5 mm	27																																
09 00 000 5157	14 mm	18 mm	33																																
09 00 000 5158	17 mm	20.5 mm	33																																
Han-Compact® 半格兰 • 热塑性塑料 • 用于底座	09 00 000 5058 09 00 000 5057	Pg 16 Pg 16	 <table border="1"> <thead> <tr> <th rowspan="2"></th> <th colspan="2">电缆</th> <th rowspan="2">SW</th> </tr> <tr> <th>最小值</th> <th>最大值</th> </tr> </thead> <tbody> <tr> <td>09 00 000 5058</td> <td>11.5 mm</td> <td>15.5 mm</td> <td>27</td> </tr> <tr> <td>09 00 000 5057</td> <td>6.5 mm</td> <td>9.5 mm</td> <td>27</td> </tr> </tbody> </table>		电缆		SW	最小值	最大值	09 00 000 5058	11.5 mm	15.5 mm	27	09 00 000 5057	6.5 mm	9.5 mm	27																		
	电缆		SW																																
	最小值	最大值																																	
09 00 000 5058	11.5 mm	15.5 mm	27																																
09 00 000 5057	6.5 mm	9.5 mm	27																																
Han-Compact® 的EMC 半格兰 • 金属 • 用于上壳	19 62 000 5056 19 62 000 5057 19 62 000 5058	M25 M25 M25	 <table border="1"> <thead> <tr> <th rowspan="2"></th> <th colspan="2">电缆</th> <th rowspan="2">SW</th> </tr> <tr> <th>最小值</th> <th>最大值</th> </tr> </thead> <tbody> <tr> <td>19 62 000 5056</td> <td>10.5 mm</td> <td>14 mm</td> <td>28</td> </tr> <tr> <td>19 62 000 5057</td> <td>10.5 mm</td> <td>14 mm</td> <td>28</td> </tr> <tr> <td>19 62 000 5058</td> <td>14 mm</td> <td>17 mm</td> <td>28</td> </tr> </tbody> </table> <table border="1"> <thead> <tr> <th rowspan="2"></th> <th colspan="2">屏蔽</th> </tr> <tr> <th>最小值</th> <th>最大值</th> </tr> </thead> <tbody> <tr> <td>19 62 000 5056</td> <td>9 mm</td> <td>13 mm</td> </tr> <tr> <td>19 62 000 5057</td> <td>6 mm</td> <td>11 mm</td> </tr> <tr> <td>19 62 000 5058</td> <td>9 mm</td> <td>13 mm</td> </tr> </tbody> </table>		电缆		SW	最小值	最大值	19 62 000 5056	10.5 mm	14 mm	28	19 62 000 5057	10.5 mm	14 mm	28	19 62 000 5058	14 mm	17 mm	28		屏蔽		最小值	最大值	19 62 000 5056	9 mm	13 mm	19 62 000 5057	6 mm	11 mm	19 62 000 5058	9 mm	13 mm
	电缆		SW																																
	最小值	最大值																																	
19 62 000 5056	10.5 mm	14 mm	28																																
19 62 000 5057	10.5 mm	14 mm	28																																
19 62 000 5058	14 mm	17 mm	28																																
	屏蔽																																		
	最小值	最大值																																	
19 62 000 5056	9 mm	13 mm																																	
19 62 000 5057	6 mm	11 mm																																	
19 62 000 5058	9 mm	13 mm																																	

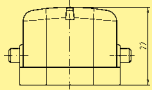
粗体项目备有存货

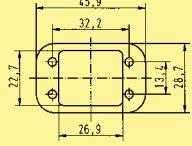
## 附件

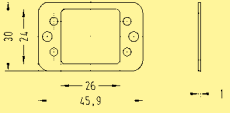
名称	订货号	图纸	尺寸 (mm)
<p>保护罩</p> <ul style="list-style-type: none"> <li>• 热塑性塑料</li> <li>• 适用底座</li> <li>• 用于安装的公插芯</li> </ul> 	09 12 008 5407		
<p>保护罩</p> <ul style="list-style-type: none"> <li>• 热塑性塑料</li> <li>• 适用底座</li> <li>• 用于安装的母插芯</li> </ul> 	09 12 008 5408		
<p>垫圈用于塑料底座， 不封底底座安装，直通型</p> 	09 12 000 9912		
<p>垫圈用于塑料底座， 防水不封底，直角弯头连接， 和表面安装底座</p> 	09 12 000 9911		

名称	订货号	图纸	尺寸 (mm)
----	-----	----	---------

穿板安装密封圈  
线直径



7 - 10 mm	09 12 000 9969
10 - 13 mm	09 12 000 9970
13 - 16 mm	09 12 000 9971
16 - 19 mm	09 12 000 9972
19 - 22 mm	09 12 000 9973

封口螺栓	09 12 000 9974
------	----------------

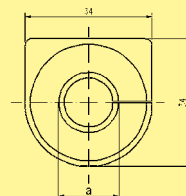

配电

内容	页
Han-Brid® 特点 .....	<b>19.02</b>
Han-Brid® 数据界面 .....	<b>19.03</b>
Han-Brid® 概况 .....	<b>19.04</b>
Han-Brid® Cu .....	<b>19.06</b>
Han-Brid® F.O. ....	<b>19.08</b>
Han-Brid® Quintax 3 A .....	<b>19.10</b>
Han-Brid® RJ45 C .....	<b>19.12</b>
Han-Brid® USB / Han-Brid® FireWire .....	<b>19.14</b>
Han® 4 A SC .....	<b>19.16</b>
Han-Brid® 上壳/底座 .....	<b>19.18</b>



## 特点

### 一般描述

Han-Brid®系列可以在同一连接器空间中使用数据和电源连接。这意味在单独总线架构中可以提供数据传输和电功率。此混合连接器系列包括提供最大 50 V，10 A 功率和一些列可以提供不同数据传输协议和媒介的插芯。

- Han-Brid® F.O. 使用塑料光纤或 HCS®\* 光纤
- Han-Brid® Cu 适用屏蔽双绞线
- Han-Brid® Quintax 3 A 适用4芯总线系统(2 对 STP)
- Han-Brid® RJ45 C 适合以太网应用
- Han-Brid® USB / Firewire 适用快速数据传输

Han-Brid®插芯适用标准塑料和金属外壳，使用密封件，Han® 3 A 系列依据DIN EN 60 529提供IP65防护等级。对于更苛刻环境，可以使用Han® 3 HPR外壳，满足IP68等级。

## 电源供应

- Han D®公母标准压针 (需独立订购压针)
- 额定电流 10 A
- 额定电压 50 V
- 接线面 0.14 - 2.5 mm<sup>2</sup>
- 认证 

## 数据界面

### Han-Brid® 光纤

- 适用所有 HP Versatile Link (水平包装) 发射器和接收器
- 数据传输速率: 标准的12 Mbit/s, 适用常用Fieldbus系统
- 插芯允许集成使用HP标准针用塑料光纤和 HCS®\* 光纤
- 温度范围 -40 °C ... +70 °C

### Han-Brid® Cu

- 适用屏蔽双绞线接线方式
- 适用 2x Han D® 公或母针的插芯
- 凭借屏蔽板和屏蔽线夹可以实现屏蔽连接
- 通过使用PCB模块或连接PCB部件可以实现设备端连接
- 适用于防水不封底底座或耦合底座的插芯总是安装了屏蔽弹片

### 总线终端

- 公版本和母版本主动总线终端
- Han® 3 A 上壳/底座
- 电源通过Han-Brid®电气针供给终端网络
- DC/DC 变流器 24 V / 5 V

### Han-Brid® Quintax 3 A

- 可以连接带屏蔽的4芯导线 (2 对 STP)
- 适用所有4线总线系统
- 适用外径 3 - 9.5 带屏蔽电缆
- 屏蔽传输独立于上壳地
- 按照 DIN EN 50 173, Cat. 5 实现连接
- 温度范围 -40 °C ... +70 °C

### Han-Brid® RJ45 C

- 适用于标准屏蔽RJ45公母连接器
- 对按照 DIN EN 50 173, Cat. 5的导线提供连接
- PCB连接设备端, 通过模块或PCB部件两个版本连接可以实现。
- 使用标准工具装配
- 适用 2 Han-D® 公针 或母针的插芯提供与电气总线式连接器的复合使用
- 额定电流 10 A
- 额定电压 24 V
- 接线面 0.14 - 2.5 mm<sup>2</sup>

### Han-Brid® USB

- 适用所有 Han® 3 A 外壳
- 带密封件上壳
- 通过预制电缆的插芯实现简便和低成本连接方式
- 通过电缆扎带消除应力

### Han-Brid® FireWire

- 适用所有 Han® 3 A 外壳
- 带密封件上壳
- 通过预制电缆的插芯实现简便和低成本连接方式
- 通过电缆扎带消除应力
- 兼容IEEE1394

### Han® 4 A SC

- 适用于Han® 3 A尺寸, 包括不同的Han® M, Han® EMV, Han® HPR系列底座
- 保护等级达到IP68
- 适用于HARTING光纤SC针最多每个连接器4个SC针
- 适用50 - 62.5 / 125 μm 多模光纤和 9 / 125 μm单模光纤
- 全陶瓷套管插入损耗最小化

\* HCS® 硬石英包层Hard Clad Silica (SpecTran公司注册商标)

## 概况 (样品: Han-Brid® Cu)

**热塑性塑料**

- 09 20 003 0320 (浅灰色)
- 09 20 003 0327 (黑色)

**金属**

- 09 20 003 0301

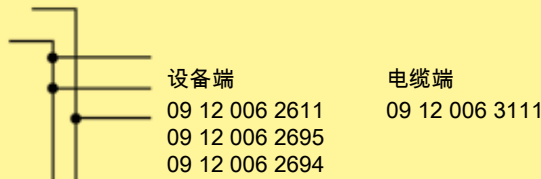
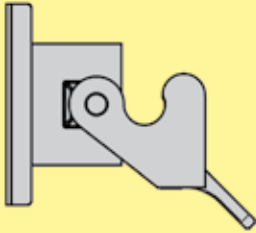

**热塑性塑料**

- 09 20 003 0423 (浅灰色)
- 09 20 003 0426 (黑色)
- 19 20 003 0423 (浅灰色)
- 19 20 003 0426 (黑色)

**金属**

- 09 20 003 1443
- 19 20 003 1443



**热塑性塑料**

- 09 20 003 0720 (浅灰色)
- 09 20 003 0727 (黑色)
- 19 20 003 0720 (浅灰色)
- 19 20 003 0727 (黑色)

**金属**

- 09 20 003 1750
- 19 20 003 1750

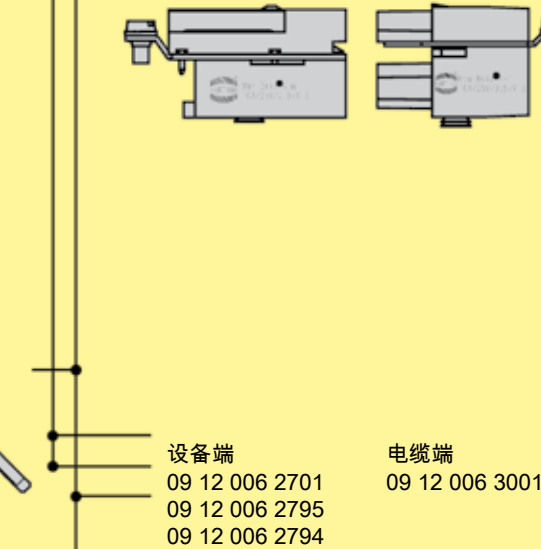
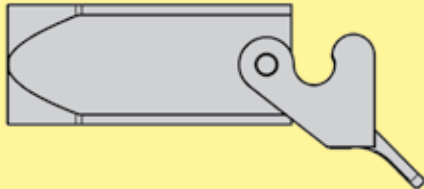

**热塑性塑料**

- 09 20 003 0623 (浅灰色)
- 09 20 003 0626 (黑色)
- 19 20 003 0623 (浅灰色)
- 19 20 003 0627 (黑色)

**金属**

- 09 20 003 1643
- 19 20 003 1643

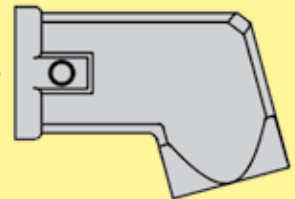

**热塑性塑料**

- 09 20 003 0220 (浅灰色)
- 09 20 003 0227 (黑色)
- 19 20 003 0220 (浅灰色)
- 19 20 003 0227 (黑色)

**金属**

- 09 20 003 1250
- 19 20 003 1250

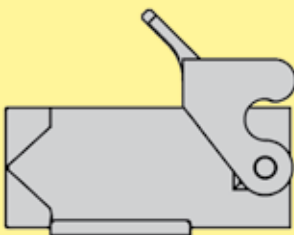

Han-Brid

概况 (样品: Han-Brid® RJ45 C)

热塑性塑料  
09 20 003 0320 (浅灰色)  
09 20 003 0327 (黑色)

金属  
09 20 003 0301

设备端  
09 12 003 2770  
09 12 003 2774  
09 12 003 2776

电缆端  
09 12 003 3011  
09 12 003 3021  
09 12 003 3031

热塑性塑料  
09 20 003 0423 (浅灰色)  
09 20 003 0426 (黑色)  
19 20 003 0423 (浅灰色)  
19 20 003 0427 (黑色)

金属  
09 20 003 1443  
19 20 003 1443

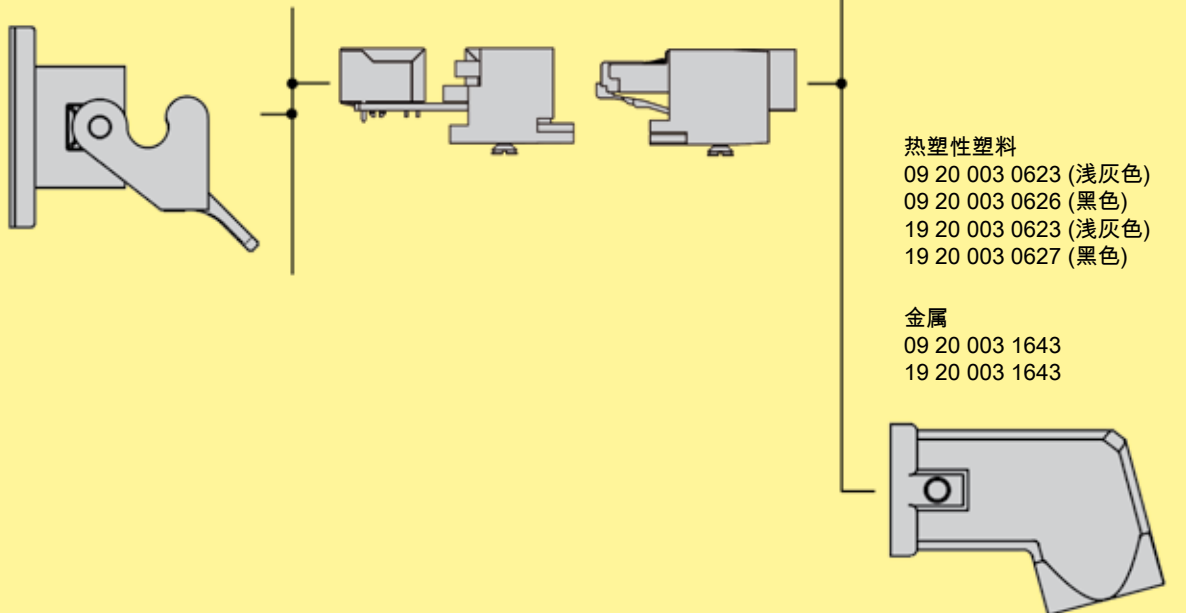





热塑性塑料  
09 20 003 0623 (浅灰色)  
09 20 003 0626 (黑色)  
19 20 003 0623 (浅灰色)  
19 20 003 0627 (黑色)

金属  
09 20 003 1643  
19 20 003 1643



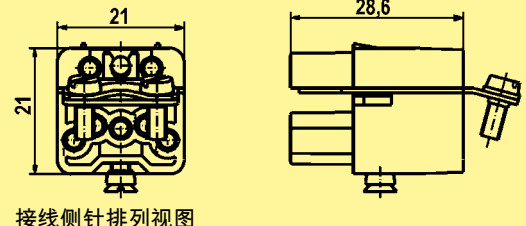

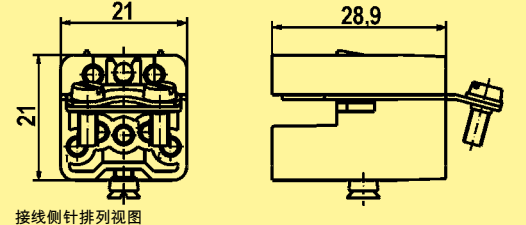
Han-Brid

混合现场总线式连接器  
 适用屏蔽双绞线  
 + 4 个 10 A 电气插针  
 + PE 可选

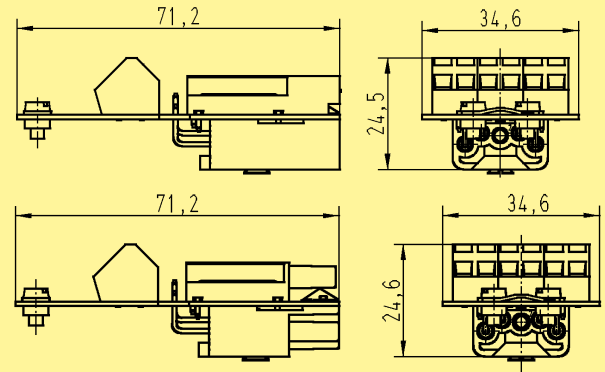

名称	订货号		图纸	尺寸 (mm)
	公插芯 (M)	母插芯 (F)		
电缆端 母插芯 		<b>09 12 006 3111</b>	 <p>接线侧针排列视图</p>	
设备端 公插芯 	09 12 006 2611  也可用作单独产品  安装好的 09 12 002 2611 未安装的 09 12 002 3011 未安装的 09 12 004 3011			
电缆端 公插芯 		<b>09 12 006 3001</b>	 <p>接线侧针排列视图</p>	
设备端 母插芯 	09 12 006 2701  也可用作单独产品  安装好的 09 12 002 2701 未安装的 09 12 002 3101 未安装的 09 12 004 3101			

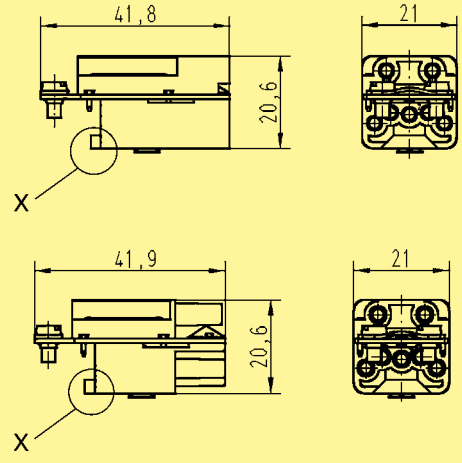
粗体项目备有存货

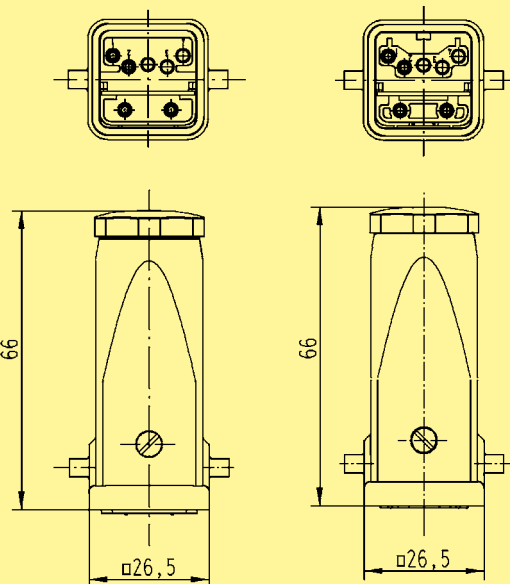
名称	公插芯 (M)	母插芯 (F)	图纸	尺寸 (mm)
穿板式安装 带笼式弹片 	09 12 006 2695	09 12 006 2795		
耦合连接/穿板式安装  <p>X = 剪掉鳍角可以用于线对线底座</p>	09 12 006 2694	09 12 006 2794		
总线式终端 塑料上壳/底座  上壳/底座, 金属 	09 12 006 2691	09 12 006 2791		

Han-Brid

混合现场总线式连接器  
带F.O. 发送器和接收器  
+ 4 个 10 A 电气插针  
+ PE 可选







名称	公插芯 (M)	母插芯 (F)	订货号	图纸	尺寸 (mm)
<b>电缆端, 母头</b> 光纤. (公) + Han D® (母)					
配光纤针 			适用塑料光纤 09 12 004 2711  适用非压接塑料 光纤 09 12 004 2713  针对 HCS®* 光纤 09 12 004 2716		
无光纤针 			适用塑料光纤 09 12 004 3111  适用非压接塑料 光纤 09 12 004 3113  针对 HCS®* 光纤 09 12 004 3116		
<b>设备端, 公头</b> 光纤 (母) + Han D® (公)					
带 PCB 			09 12 004 2611		
无 PCB 			09 12 004 3011		

Han-Brid

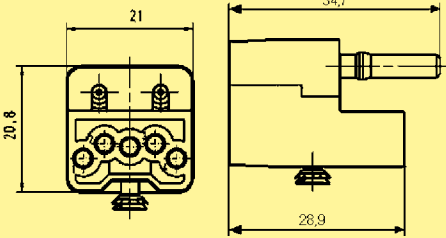
\* HCS® = 硬石英包层Hard Clad Silica (SpecTran公司注册商标)

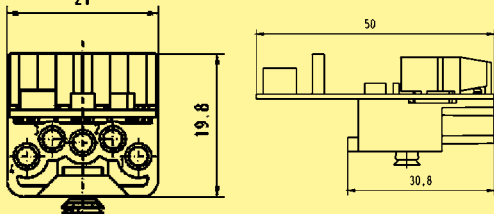
粗体项目备有存货

名称	公插芯 (M)	母插芯 (F)	图纸	尺寸 (mm)
<b>电缆端, 公头</b> F.O. (公) + Han D® (公)				
配光纤针 	适用塑料光纤 09 12 004 2601  适用非压接塑料光纤 <b>09 12 004 2603</b>		 <p>接线侧针排列视图</p>	
无光纤针 	适用塑料光纤 09 12 004 3001  适用非压接塑料光纤 09 12 004 3003  针对 HCS®* 光纤 09 12 004 3006			
<b>设备端, 母头</b> 光纤 (母) + Han D® (母)				
带 PCB 		09 12 004 2701	 <p>接线侧针排列视图</p>	
无 PCB 		09 12 004 3101		

Han-Brid

\* HCS® = 硬石英包层 Hard Clad Silica (SpecTran公司注册商标)

粗体项目备有存货



4根针 + 屏蔽  
+ 2根电源针  
适用 Han® 3 A 公制  
上壳/底座



名称	订货号		图纸	尺寸 (mm)
	公插芯 (M)	母插芯 (F)		
Quintax 插芯 	<b>09 15 003 3001</b>	<b>09 15 003 3101</b>		

名称	线规 (截面积) (mm <sup>2</sup> )	订货号		图纸	尺寸 (mm)
		公针	母针		
Han-Quintax® 针 4 + 屏蔽 Han D® 压针 		<b>09 15 004 3013</b>	<b>09 15 004 3113</b>		
Han D® 压针 镀金 	0.14-0.37 0.5 0.75 1 1.5 2.5	<b>09 15 000 6124</b> <b>09 15 000 6123</b> <b>09 15 000 6125</b> <b>09 15 000 6122</b> <b>09 15 000 6121</b> <b>09 15 000 6126</b>	<b>09 15 000 6224</b> <b>09 15 000 6223</b> <b>09 15 000 6225</b> <b>09 15 000 6222</b> <b>09 15 000 6221</b> <b>09 15 000 6226</b>		
高密度Quintax针 8 + 屏蔽 Han® D-Sub 压针 		<b>09 15 008 3013</b>	<b>09 15 008 3113</b>		
D-Sub 压针 	0.08-0.21 0.13-0.33 0.33-0.52	<b>61 03 000 0078</b> <b>61 03 000 0094</b> <b>61 03 000 0073</b>	<b>61 03 000 0080</b> <b>61 03 000 0096</b> <b>61 03 000 0074</b>		

粗体项目备有存货

名称	线规 (截面积) (mm <sup>2</sup> )	公针	订货号	母针	图纸	尺寸 (mm)
Han D® 75 Ω同轴针 1 + 屏蔽, 75 Ω Han D® 压针						
			<b>09 15 001 3013</b>	<b>09 15 001 3113</b>		
Han D®压针 镀金	0.14-0.37		<b>09 15 000 6124</b>	<b>09 15 000 6224</b>		
	0.5		<b>09 15 000 6123</b>	<b>09 15 000 6223</b>		
	0.75		<b>09 15 000 6125</b>	<b>09 15 000 6225</b>		
	1		<b>09 15 000 6122</b>	<b>09 15 000 6222</b>		
	1.5		<b>09 15 000 6121</b>	<b>09 15 000 6221</b>		
	2.5		<b>09 15 000 6126</b>	<b>09 15 000 6226</b>		
Han E® 50 Ω同轴针 1 + 屏蔽, 50 Ω Han E® 压针						
			<b>09 15 001 3023</b>	<b>09 15 001 3123</b>		
Han E® 插针 镀金	0.14-0.37		<b>09 33 000 6117</b>	<b>09 33 000 6217</b>		
	0.5		<b>09 33 000 6122</b>	<b>09 33 000 6222</b>		
	0.75		<b>09 33 000 6115</b>	<b>09 33 000 6215</b>		
	1		<b>09 33 000 6118</b>	<b>09 33 000 6218</b>		
	1.5		<b>09 33 000 6116</b>	<b>09 33 000 6216</b>		
	2.5		<b>09 33 000 6123</b>	<b>09 33 000 6223</b>		
	4		<b>09 33 000 6119</b>	<b>09 33 000 6221</b>		
	5.5		<b>09 33 000 6139</b>	<b>09 33 000 6239</b>		

## 安装说明

### Quintax-Z-针



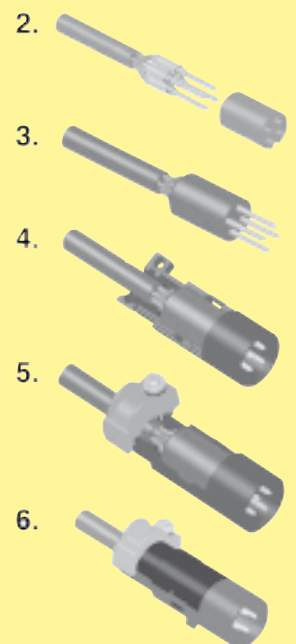
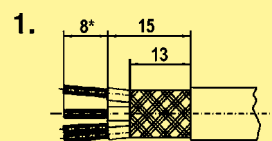





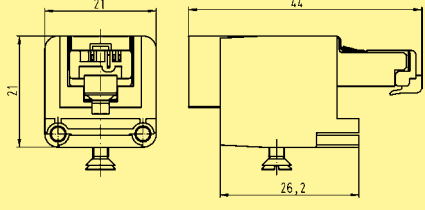

- 根据图1剥线并翻转屏蔽层在线缆上。
- 压接 Han D® 针到芯线上。
- 插入 Han D® 针到对应绝缘体插孔直到插入到位。
- 安装插芯包括电缆到打开的屏蔽套管中，屏蔽套管的编码针必须匹配到绝缘体的沟槽里。
- 通过特殊线夹把线夹上端夹到电缆屏蔽上（小线夹适用线径3 - 6 mm, 大线夹适用线径6 - 9.5 mm）。
- 检查接线。
- 用外壳闭合带屏蔽的套管，像往常插入对应Quintax模块孔中。

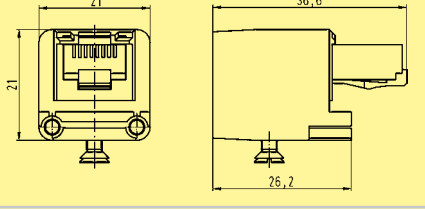

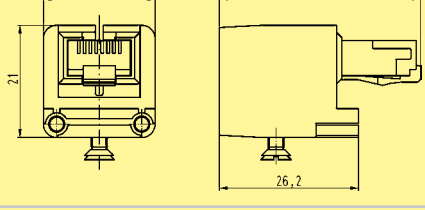
粗体项目备有存货

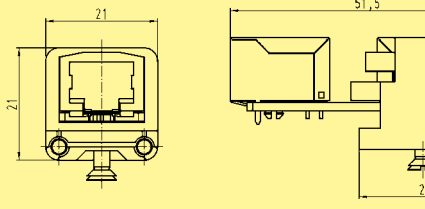

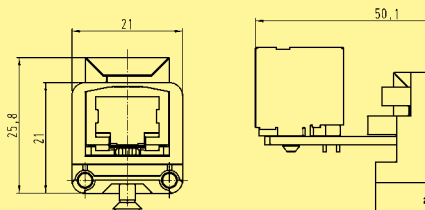
混合网络连接器  
+ 2 个 10 A 电气插针

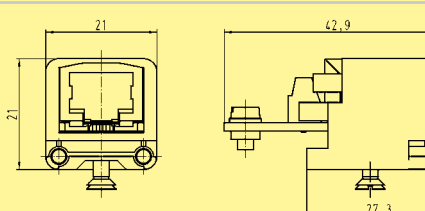
名称	订货号	图纸	尺寸 (mm)
Han-Brid® RJ45 C 配工业RJ 	09 12 003 3011		21, 21, 44, 26,2
Han-Brid® RJ45 C 带Stewart RJ45 	09 12 003 3021		21, 21, 36,6, 26,2
Han-Brid® RJ45 C 带 HIROSE RJ45 	09 12 003 3031		21, 21, 37,8, 26,2
穿板式安装 直型 	09 12 003 2774		21, 21, 51,5, 27,3
穿板式安装 弯型 	09 12 003 2776		21, 25,8, 21, 50,1, 27,3
穿板式安装 带4位接线端子排 	09 12 003 2770		21, 21, 42,9, 27,3

Han-Brid

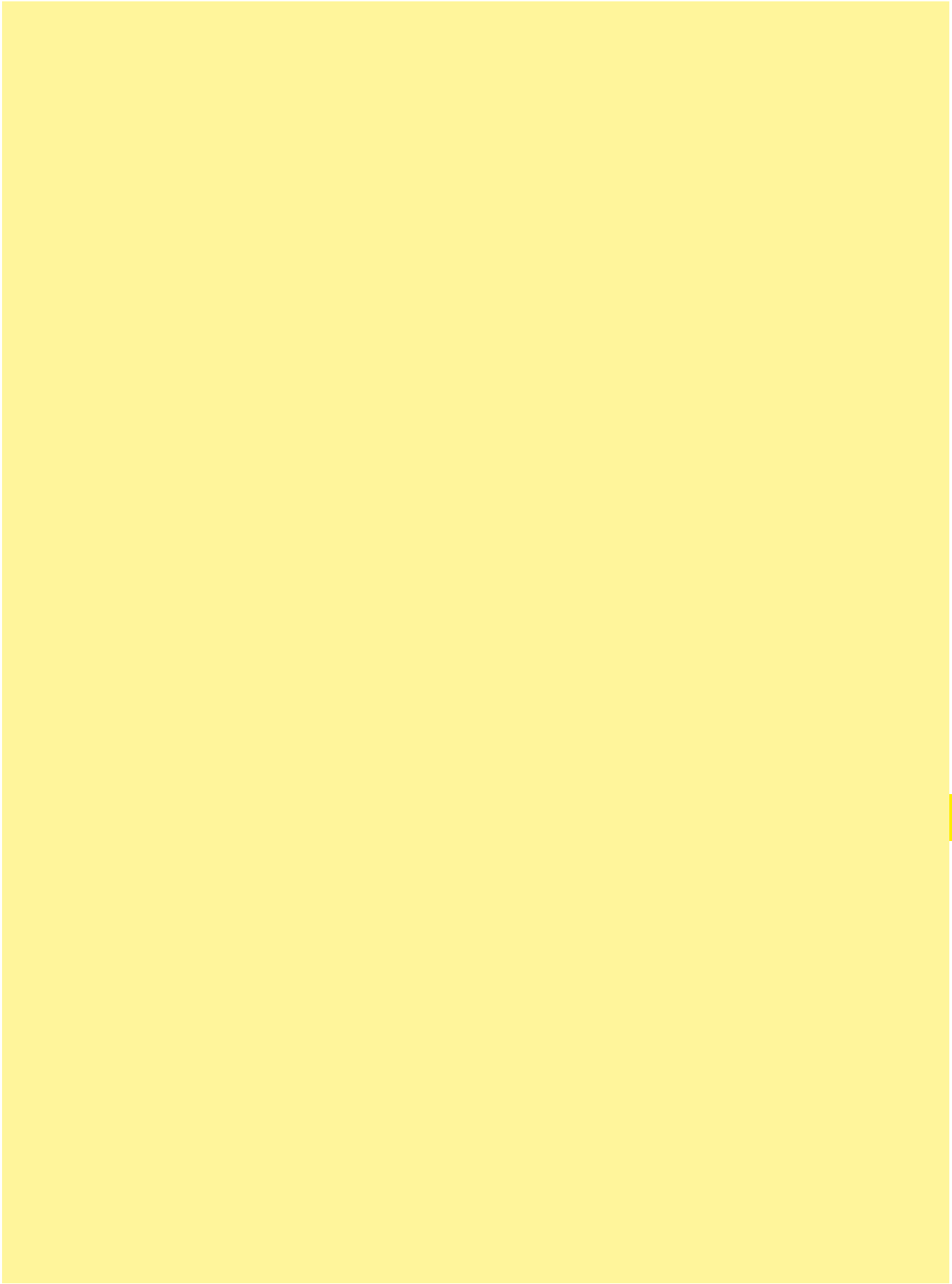

Han-  
Brid

## Han-Brid® USB

### 特点

- 适用所有 Han® 3 A 外壳
- 带密封件上壳
- 通过预制电缆的插芯实现简便和低成本连接方式
- 通过电缆扎带消除应力

### 技术参数

USB A 型, 2.0 标准

规格	DIN EN 60 664-1 DIN EN 61 984
针数	2
电气数据 按照 EN 61 984	<b>1 A 50 V 0.8 kV 3</b>
额定电流	1 A
额定电压	50 V
额定脉冲电压	0.8 kV
污染程度	3
材料	聚碳酸酯
绝缘阻抗	$\geq 10^{10} \Omega$
接触电阻	$\geq 4 \text{ m}\Omega$
温度范围	-40 °C ... +85 °C
可燃性按照 UL 94	V 0
机械寿命 - 插拔次数	$\geq 500$

## Han-Brid® FireWire

### 特点





- 适用所有 Han® 3 A 外壳
- 带密封件上壳
- 通过预制电缆的插芯实现简便和低成本连接方式
- 通过电缆扎带消除应力
- 兼容 IEEE 1394

### 技术参数

Firewire IEEE 1394

规格	DIN EN 60 664-1 DIN EN 61 984
针数	2
电气数据 按照 EN 61 984	<b>1 A 50 V 0.8 kV 3</b>
额定电流	1 A
额定电压	50 V
额定脉冲电压	0.8 kV
污染程度	3
材料	聚碳酸酯
绝缘阻抗	$\geq 10^{10} \Omega$
接触电阻	$\geq 4 \text{ m}\Omega$
温度范围	-40 °C ... +85 °C
可燃性按照 UL 94	V 0
机械寿命 - 插拔次数	$\geq 500$

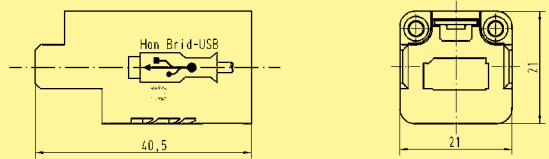
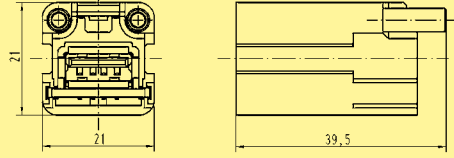

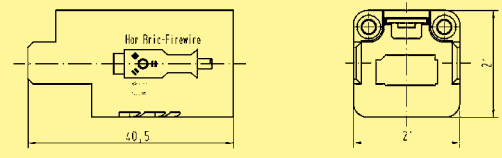
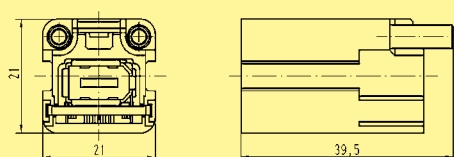
名称	订货号		图纸	尺寸 (mm)
	公插芯 (M)	母插芯 (F)		
<p><b>Han-Brid® USB</b></p> <p>电缆端 母插芯</p>  <p>设备端 公插芯</p> 		<p><b>09 12 001 3091</b></p>	 	
<p><b>Han-Brid® FireWire</b></p> <p>电缆端 母插芯</p>  <p>设备端 公插芯</p> 		<p><b>09 12 001 3071</b></p>	 	

Han-Brid

## 特点

- 适用于Han® 3 A尺寸, 包括不同的Han® M, Han® EMV, Han® HPR系列底座
- 保护等级达到IP68
- 适用于HARTING光纤SC针最多每个连接器4个SC针
- 适用50 - 62.5 / 125  $\mu\text{m}$  多模光纤和 9 / 125  $\mu\text{m}$ 单模光纤
- 全陶瓷套管插入损耗最小化

## 安装说明

## 公插芯 (09 20 004 4701)

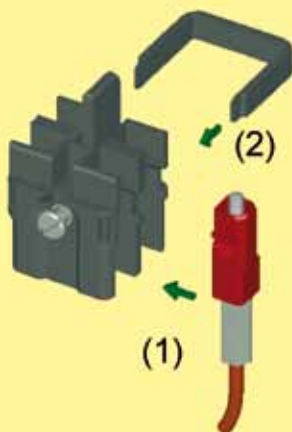

## 装配SC针

- (1) 将SC插针从侧面压入对应插芯
- (2) 将弹片卡在插针上

## 母插芯 (09 20 004 4711)

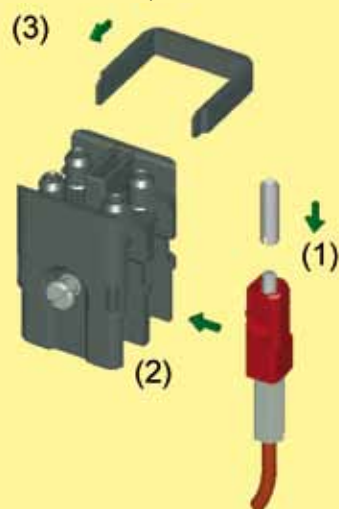

## 装配SC针

- (1) 将中心套管(含在包装内)推入SC针上
- (2) 将SC插针从侧面压入对应插芯
- (3) 将弹片卡在插针上

针数

4

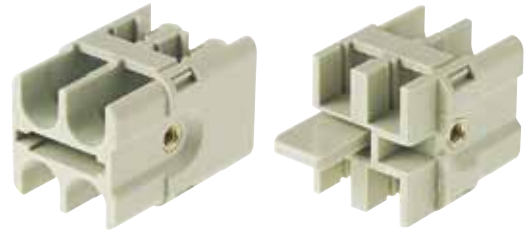

名称	订货号		图纸	尺寸 (mm)
	公插芯 (M)	母插芯 (F)		
SC 模块 订购SC针 单独	<b>09 20 004 4701</b>	<b>09 20 004 4711</b>	<p>接线侧针排列视图</p> <p>中心套管安装在母插芯上 送货包括4个套管</p>	

名称	订货号		图纸	尺寸 (mm)
	公针	母针		
SC针 适用 GI 光纤 50/125 μm or 62.5/125 μm 陶瓷套管	<b>20 10 125 5211</b>	<b>20 10 125 5211</b>		
适用 SI 光纤 (HCS®) 200/230 μm	<b>20 10 230 5211</b>	<b>20 10 230 5211</b>		
快速安装技术 适用于 1 mm 塑料光纤	<b>20 10 001 5217</b>	<b>20 10 001 5217</b>		
压接技术 适用于 1 mm 塑料光纤	<b>20 10 001 5211</b>	<b>20 10 001 5211</b>		



Han-Brid



## Han® 3 A标准上壳/底座 工业应用的金属外壳

材料	压铸锌
颜色	RAL 7037 (灰色)
表面	粉末涂层
锁紧组件	钢, 镀锌
锁扣类别	操作杆, 金属
上壳/底座密封件	NBR
温度范围	-40 °C ... +125 °C
可燃性按照UL 94	V 0
防护等级依据DIN EN 60529	
用于耦合连接器	IP 44 通过密封螺钉09 20 000 9918 达到IP 67

## Han® 3 EMC 外壳 用于更高EMC要求的外壳

材料	压铸锌
颜色	没上漆
表面	导电
锁紧组件	钢, 镀锌
锁扣类别	操作杆, 金属
上壳/底座密封件	NBR
温度范围	-40 °C ... +125 °C
符合UL50	NEMA Type 4/4X/12
防护等级依据DIN EN 60529	
用于耦合连接器	IP 44 通过密封螺钉09 20 000 9918 达到IP 67

## Han® 3 A 外壳 工业应用的塑料上壳/底座

材料	聚碳酸酯
颜色	RAL 7032 (浅灰色) RAL 9005 (黑色)
锁紧组件	聚酰胺
锁扣类别	操作杆, 塑料
上壳/底座密封件	NBR
温度范围	-40 °C ... +125 °C
符合UL50	NEMA 4/12
可燃性按照UL 94	V 0
防护等级依据DIN EN 60529	
用于耦合连接器	IP 67

## 适用于更高耐腐蚀要求的Han-INOX® 外壳

材料	不锈钢
颜色	没上漆
表面	导电
锁紧组件	不锈钢
锁扣类别	操作杆, 金属
上壳/底座密封件	NBR
温度范围	-40 °C ... +125 °C
防护等级依据DIN EN 60529	
用于耦合连接器	IP 65
- 尺寸 Han® 3 A	IP 44 通过密封螺钉09 20 000 9918 达到IP 67

## Han® M 外壳 上壳/底座适用于苛刻的环境要求

材料	压铸铝
- 尺寸 Han® 3 A	压铸锌
颜色	RAL 9005 (黑色)
表面	
- 外涂层	环氧粉末喷涂
锁紧组件	不锈钢
锁扣类别	操作杆, 金属
上壳/底座密封件	FPM
温度范围	-40 °C ... +125 °C
符合UL50	NEMA 4/12
防护等级依据DIN EN 60529	
用于耦合连接器	IP 65
- 尺寸 Han® 3 A	IP 44 通过密封螺钉09 20 000 9918 达到IP 67

工业应用的金属外壳 / 单杆锁扣系统

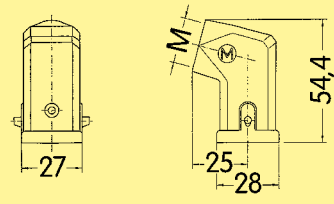
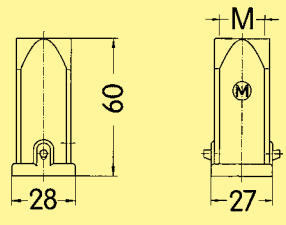
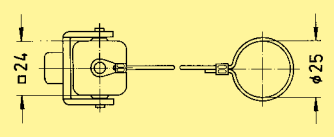
名称	订货号	出线孔 公制	图纸	尺寸 (mm)
上壳 边出线	19 20 003 1643	M 20		
上壳 顶出线	19 20 003 1443	M 20		
上壳保护盖	09 20 003 5422			

工业应用的金属外壳 / 单杆锁扣系统

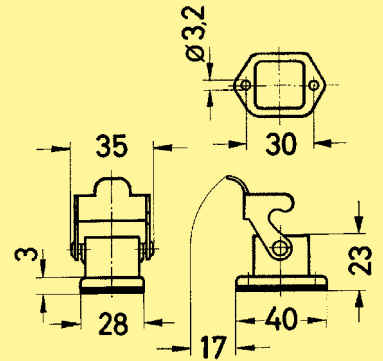
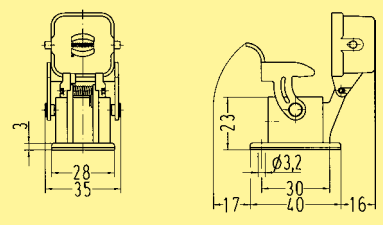
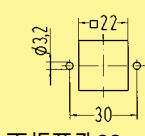
名称	订货号	出线孔 公制	图纸	尺寸 (mm)
不封底底座	09 20 003 0301			
	09 20 003 0306			
				

面板开孔 22 x 22 mm

面板开孔 22 x 22 mm

Han-Brid

粗体项目备有存货

工业应用的金属外壳 / 单杆锁扣系统

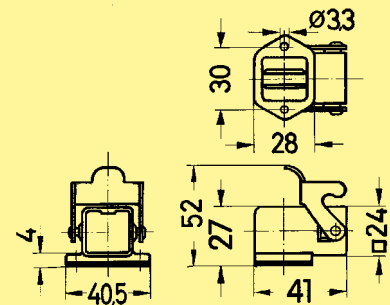
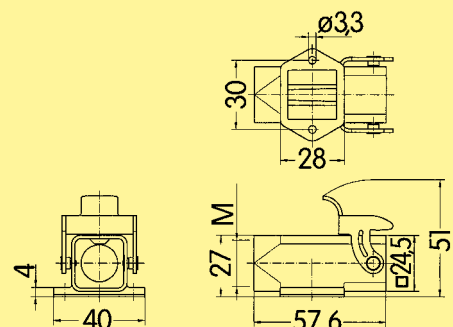
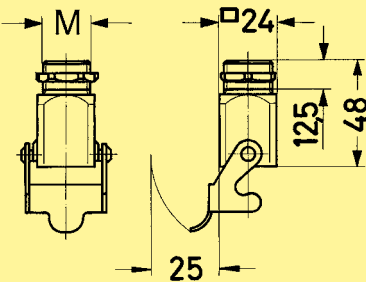
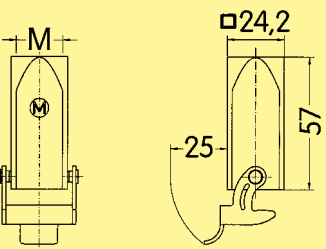
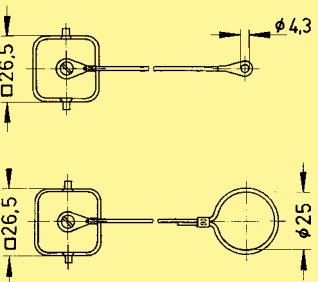
名称	订货号	出线孔 公制	图纸	尺寸 (mm)
	09 20 003 0801			面板开孔22 x 22 mm
封底底座 顶出线	19 20 003 1250  封底的 19 20 003 1252	M20  M20		面板开孔22 x 22 mm
螺栓固定底座 顶出线	19 20 003 1150	M20		
飞线上壳 顶出线	19 20 003 1750	M20		
保护盖	09 20 003 5425  09 20 003 5427			

粗体项目备有存货

工业应用的塑料上壳/底座 / 单杆锁扣系统

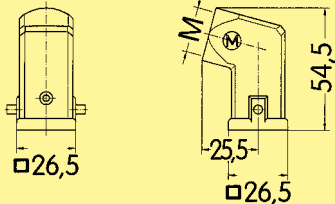
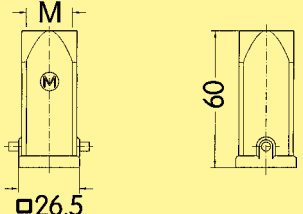
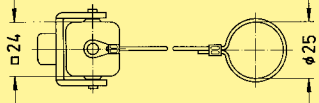
名称	订货号	出线孔 公制	图纸	尺寸 (mm)
上壳 边出线	浅灰色 19 20 003 0623 黑色 19 20 003 0626	M20 M20		
上壳 顶出线	浅灰色 19 20 003 0423 黑色 19 20 003 0426	M20 M20		
上壳保护盖	浅灰色 09 20 003 5442			

工业应用的塑料上壳/底座 / 单杆锁扣系统

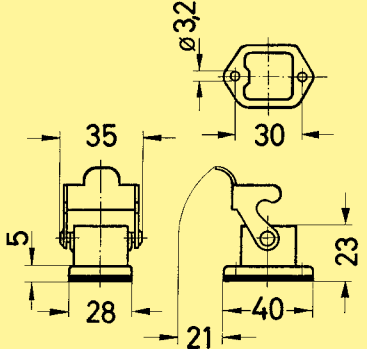
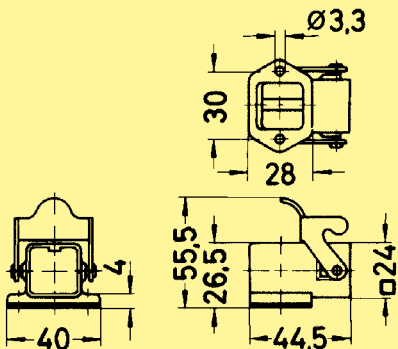
名称	订货号	出线孔 公制	图纸	尺寸 (mm)
不封底底座	浅灰色 09 20 003 0320 黑色 09 20 003 0327			
	浅灰色 09 20 003 0820 黑色 09 20 003 0827			

面板开孔 22 x 22 mm

面板开孔 22 x 22 mm

Han-Brid

19  
21

粗体项目备有存货

工业应用的塑料上壳/底座 / 单杆锁扣系统

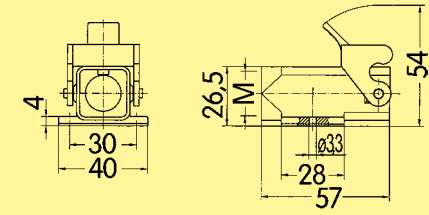
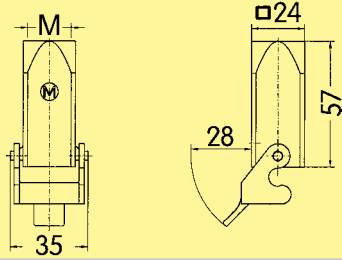
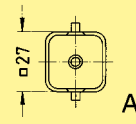
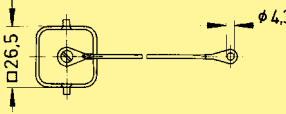
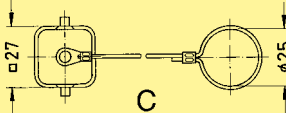
名称	订货号	出线孔 公制	图纸	尺寸 (mm)
封底底座 边出线	浅灰色 19 20 003 0220 黑色 19 20 003 0227	M20 M20		
飞线上壳 顶出线	浅灰色 19 20 003 0720 黑色 19 20 003 0727	M20 M20		
保护盖	浅灰色 09 20 003 5408 <sup>2)</sup> 黑色 09 20 003 5409 <sup>2)</sup>			
带挂绳保护盖	浅灰色 09 20 003 5445 <sup>2)</sup> 黑色 09 20 003 5449 <sup>2)</sup>			
适用于线对线上壳保护盖	浅灰色 09 20 003 5447 <sup>1)2)</sup>			

Han-Brid

1) 适用金属底座和飞线上壳  
2) 适用安装母插芯或 Han-Brid® 插芯

用于更高EMC要求的外壳 / 单杆锁扣系统

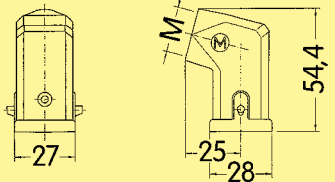
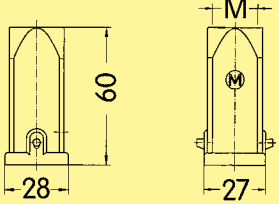
名称	订货号	出线孔 公制	图纸	尺寸 (mm)
上壳 边出线	19 62 003 1643	M20		
上壳 顶出线	19 62 003 1443	M20		

用于更高EMC要求的外壳 / 单杆锁扣系统

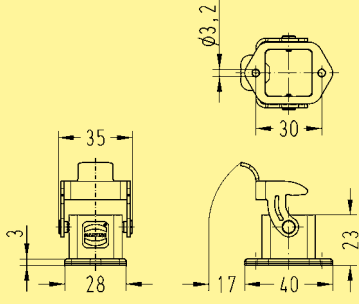
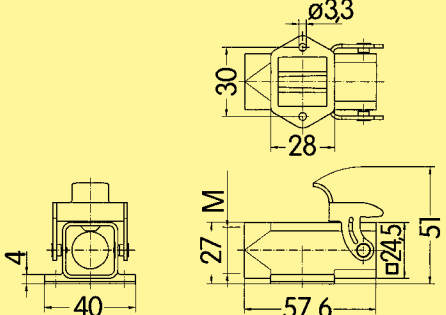
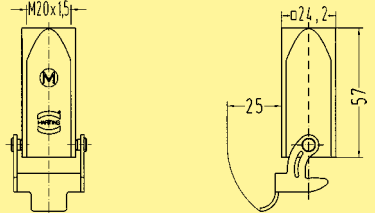
名称	订货号	出线孔 公制	图纸	尺寸 (mm)
不封底底座	09 62 003 0301			
封底底座 顶出线	19 62 003 1250	M20		
飞线上壳 顶出线	19 62 003 1750	M20		

Han-Brid

上壳/底座适用于苛刻的环境要求 / 单杆锁扣系统

名称	订货号	出线孔 公制	图纸	尺寸 (mm)
上壳 边出线	19 37 003 1643	M 20		
上壳 顶出线	19 37 003 1443	M 20		

上壳/底座适用于苛刻的环境要求 / 单杆锁扣系统

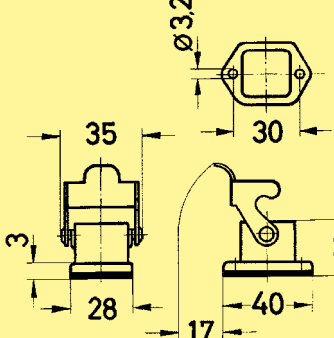
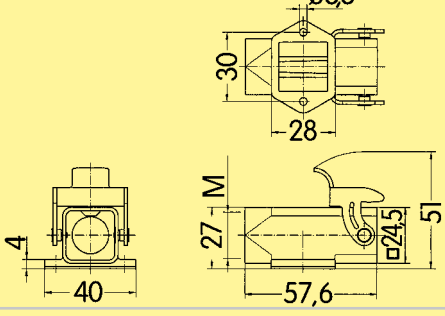
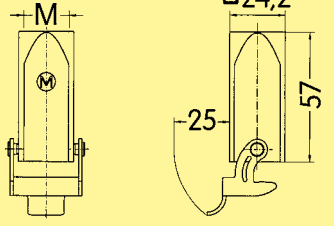
名称	订货号	出线孔 公制	图纸	尺寸 (mm)
不封底底座 顶出线	09 37 003 0301			
Han-Brid 封底底座 顶出线	19 37 003 1250	M 20		
飞线上壳 顶出线	19 37 003 1750	M 20		

粗体项目备有存货

不锈钢上壳/底座 / 单杆锁扣系统

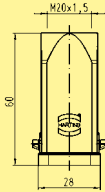
名称	订货号	出线孔 公制	图纸	尺寸 (mm)
上壳 顶出线 	19 44 003 1443	M 20		

不锈钢上壳/底座 / 单杆锁扣系统

名称	订货号	出线孔 公制	图纸	尺寸 (mm)
不封底底座 	19 44 003 0301			

线缆格兰头 	19 44 000 5082	M 20		
--	----------------	------	--	--

Han-Brid



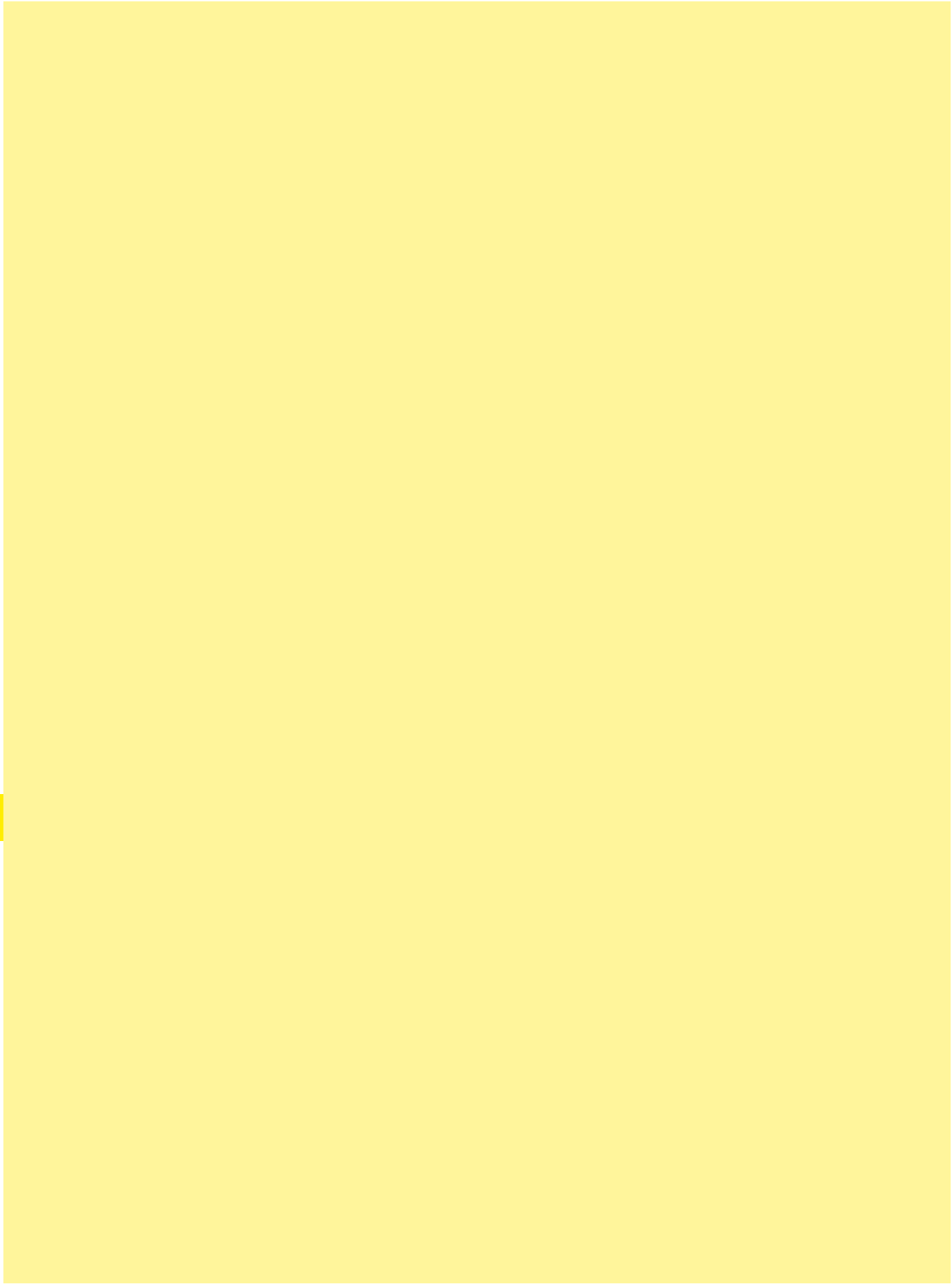

Han-  
Brid

内容	页
用于Han DD®的PCB适配器技术参数 .....	20.02
Han DD®插芯带PCB适配器 .....	20.03
用于Han E®的PCB适配器的技术参数.....	20.04
Han E®插芯带PCB适配器 .....	20.05
用于Han® Q 4/2的PCB适配器的技术参数 .....	20.06
Han® Q 4/2插芯带PCB适配器 .....	20.07
用于Han® Q 5/0的PCB适配器的技术参数 .....	20.08
Han® Q 5/0插芯带PCB适配器 .....	20.09
用于Han® Q 7/0的PCB适配器的技术参数 .....	20.10
Han® Q 7/0插芯带PCB适配器 .....	20.11
用于Han® Q 8/0的PCB适配器的技术参数 .....	20.12
Han® Q 8/0插芯带PCB适配器 .....	20.13
用于Han-Modular®的PCB适配器的技术参数 .....	20.14
Han-Modular®插芯带PCB适配器 .....	20.15
应用 .....	20.16

## 特点

- 设计坚固耐用
- 适用于标准和EMC外壳
- 接线成本低
- 高插针密度

## 技术参数

认证



电气参数

按照EN 61 984

额定电流

额定电压

额定脉冲电压

污染等级

**7.5 A 250 V 4 kV 3**

7.5 A

250 V

4 kV

3

额定电压

按照UL/CSA

250 V

绝缘阻抗

材料

温度范围

可燃性按照UL 94

$\geq 10^{10} \Omega$

聚酰胺

-40 °C ... +125 °C

HB

## PCB布线设计

Han® 24 DD

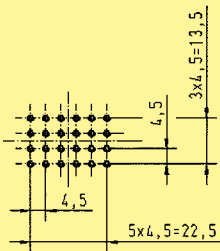

Han® 42 DD

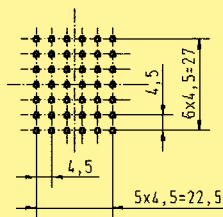

Han® 72 DD

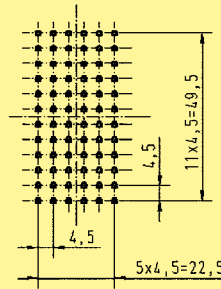

Han® 108 DD

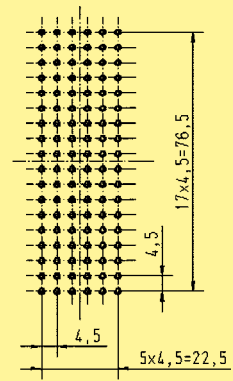

## 组装条件

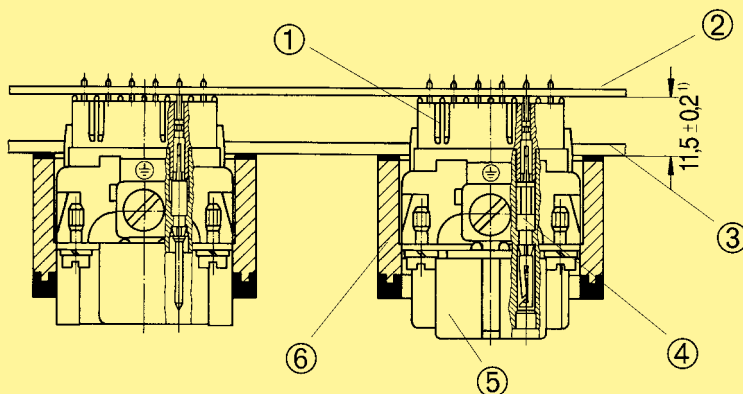

- ① PCB适配器
- ② 印刷电路板(PCB)
- ③ 开关柜面板
- ④ Han DD®双面接针
- ⑤ Han DD®插芯
- ⑥ Han® B不封底座

1) 因为没有凸缘密封圈，在使用Han® B EMC外壳时须留 $12.5 \pm 0.2$  mm间隔

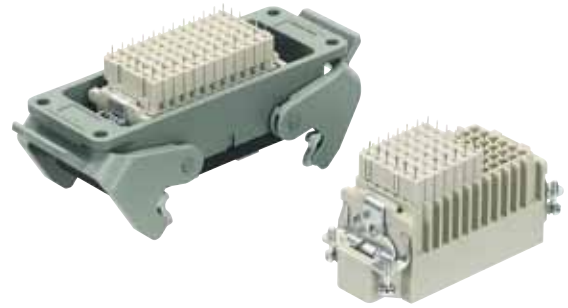

插芯	尺寸	订货号		图纸	尺寸 (mm)
		公插芯 (M)	母插芯 (F)		
独立订购针				<p>1) 连接间距最大21 mm</p>	
Han <sup>®</sup> 24 DD	6 B	09 16 024 3001	09 16 024 3101		
Han <sup>®</sup> 42 DD	10 B	09 16 042 3001	09 16 042 3101		
Han <sup>®</sup> 72 DD	16 B	09 16 072 3001	09 16 072 3101		
Han <sup>®</sup> 108 DD	24 B	09 16 108 3001	09 16 108 3101		

Han DD <sup>®</sup> 双面接针	订货号		图纸	尺寸 (mm)
	公针	母针		
连接 PCP适配器				
	09 15 000 6191	09 15 000 6291		

PCB适配器	PCB板厚度	订货号		图纸	尺寸 (mm)						
	1.6 mm	09 16 000 9905		<table border="1"> <thead> <tr> <th>订货号</th> <th>a</th> </tr> </thead> <tbody> <tr> <td>09 16 000 9905</td> <td>1.6</td> </tr> <tr> <td>09 16 000 9908</td> <td>2.4</td> </tr> </tbody> </table>	订货号	a	09 16 000 9905	1.6	09 16 000 9908	2.4	
	订货号	a									
09 16 000 9905	1.6										
09 16 000 9908	2.4										
	2.4 mm	09 16 000 9908									

不封底固定底座	尺寸	订货号		图纸	尺寸 (mm)																				
	6 B	09 30 006 0301		<table border="1"> <thead> <tr> <th>尺寸</th> <th>a</th> <th>b</th> <th>面板开孔</th> </tr> </thead> <tbody> <tr> <td>6 B</td> <td>70</td> <td>80</td> <td>48 x 35</td> </tr> <tr> <td>10 B</td> <td>83</td> <td>93</td> <td>60 x 35</td> </tr> <tr> <td>16 B</td> <td>103</td> <td>113</td> <td>82 x 35</td> </tr> <tr> <td>24 B</td> <td>130</td> <td>140</td> <td>108 x 35</td> </tr> </tbody> </table> <p>带1个锁扣的6B尺寸</p>	尺寸	a	b	面板开孔	6 B	70	80	48 x 35	10 B	83	93	60 x 35	16 B	103	113	82 x 35	24 B	130	140	108 x 35	
	尺寸	a	b		面板开孔																				
	6 B	70	80		48 x 35																				
	10 B	83	93		60 x 35																				
16 B	103	113	82 x 35																						
24 B	130	140	108 x 35																						
10 B	09 30 010 0301																								
16 B	09 30 016 0301																								
24 B	09 30 024 0301																								

更多信息请参阅第02章 (Han D<sup>®</sup>/Han DD<sup>®</sup>)

## 特点

- 设计坚固耐用
- 适用于标准和EMC外壳
- 接线成本低
- 对接连接器可以采用螺钉连接或笼式弹片连接

## 技术参数

电气参数	
按照EN 61 984	<b>16 A 500 V 6 kV 3</b>
额定电流	16 A
额定电压	500 V
额定脉冲电压	6 kV
污染等级	3
绝缘阻抗	$\geq 10^{10} \Omega$
材料	聚碳酸酯树脂
温度范围	-40 °C ... +125 °C
可燃性按照UL 94	V 0

## PCB布线设计

Han® 6 E

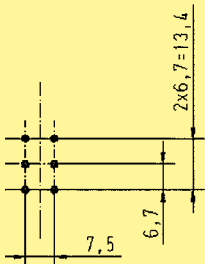

Han® 10 E

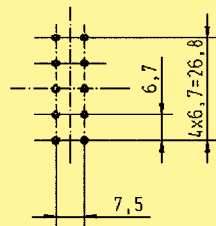

Han® 16 E

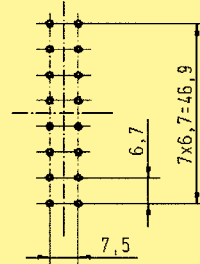

Han® 24 E

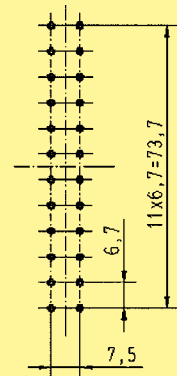

推荐孔径

1.8

## 组装条件

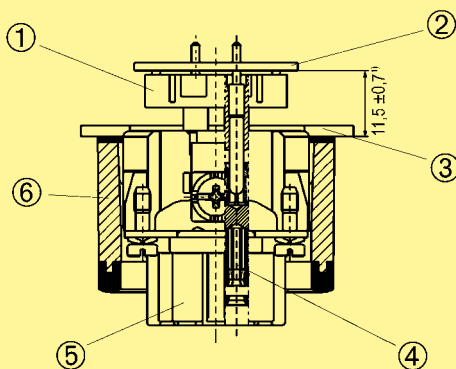

- ① PCB适配器
- ② 印刷电路板(PCB)
- ③ 开关柜面板
- ④ Han E® 双面接针
- ⑤ Han E® 插芯
- ⑥ Han® B不封底固定底座

1) 因为没有凸缘密封圈，在使用Han® B EMC外壳时须留 12.5 ± 0.7 mm 间隔

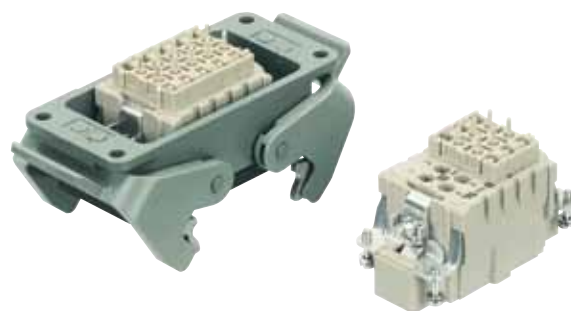

插芯	尺寸	订货号		图纸	尺寸 (mm)															
		公插芯 (M)	母插芯 (F)																	
订购针 单独				<p>1) 连接间距最大21 mm</p>	<table border="1"> <thead> <tr> <th></th> <th>e</th> <th>f</th> </tr> </thead> <tbody> <tr> <td>6 E</td> <td>44</td> <td>51</td> </tr> <tr> <td>10 E</td> <td>57</td> <td>64</td> </tr> <tr> <td>16 E</td> <td>77.5</td> <td>84.5</td> </tr> <tr> <td>24 E</td> <td>104</td> <td>111</td> </tr> </tbody> </table>		e	f	6 E	44	51	10 E	57	64	16 E	77.5	84.5	24 E	104	111
	e	f																		
6 E	44	51																		
10 E	57	64																		
16 E	77.5	84.5																		
24 E	104	111																		
Han® 6 E	6 B	09 33 006 2602	09 33 006 2702																	
Han® 10 E	10 B	09 33 010 2602	09 33 010 2702																	
Han® 16 E	16 B	09 33 016 2602	09 33 016 2702																	
Han® 24 E	24 B	09 33 024 2602	09 33 024 2702																	

Han E® 双面插针	订货号		图纸	尺寸 (mm)
	公针	母针		
连接 PCP适配器				
	09 33 000 6180	09 33 000 6280		

PCB适配器	订货号	图纸	尺寸 (mm)
	09 33 000 9996		

不封底固定底座	尺寸	订货号	图纸	尺寸 (mm)																				
	6 B 10 B 16 B 24 B	09 30 006 0301 09 30 010 0301 09 30 016 0301 09 30 024 0301																						
			<table border="1"> <thead> <tr> <th>尺寸</th> <th>a</th> <th>b</th> <th>面板开孔</th> </tr> </thead> <tbody> <tr> <td>6 B</td> <td>70</td> <td>80</td> <td>48 x 35</td> </tr> <tr> <td>10 B</td> <td>83</td> <td>93</td> <td>60 x 35</td> </tr> <tr> <td>16 B</td> <td>103</td> <td>113</td> <td>82 x 35</td> </tr> <tr> <td>24 B</td> <td>130</td> <td>140</td> <td>108 x 35</td> </tr> </tbody> </table>	尺寸	a	b	面板开孔	6 B	70	80	48 x 35	10 B	83	93	60 x 35	16 B	103	113	82 x 35	24 B	130	140	108 x 35	
尺寸	a	b	面板开孔																					
6 B	70	80	48 x 35																					
10 B	83	93	60 x 35																					
16 B	103	113	82 x 35																					
24 B	130	140	108 x 35																					
			带1个锁扣的6B尺寸																					

更多信息请参阅第03章 (Han E®)

粗体项目备有存货

## 特点

- 设计坚固耐用
- 适用于Han-Compact®的上壳/底座
- 接线成本低
- 高插针密度

## 技术参数

认证



电源区域	<b>30 A 400/690 V 6 kV 2</b>
额定电流	30 A
额定电压(导体-地)	400 V
额定电压(导体-导体)	690 V
额定脉冲电压	6 kV
污染等级	2
信号区域	<b>7.5 A 250 V 4 kV 2</b>
额定电流	7.5 A
额定电压	250 V
额定脉冲电压	4 kV
污染等级	2
绝缘阻抗	$\geq 10^{10} \Omega$
温度范围	-40 °C ... +125 °C
可燃性按照UL 94	V 0

## PCB布线设计

尺寸 (mm)

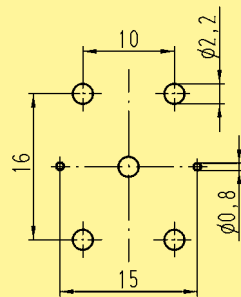



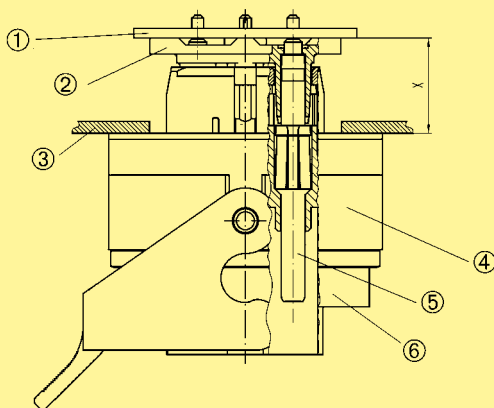





## 组装条件

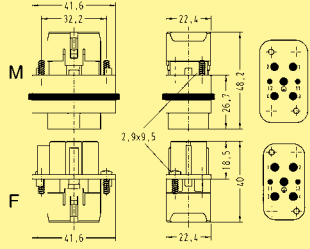

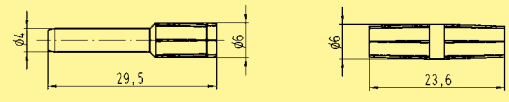
X = 16+1 带信号针或16+2 不带信号针

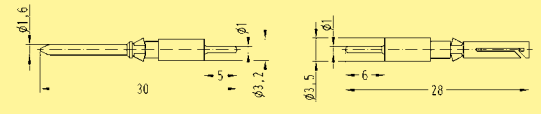
- ① 印刷电路板(PCB)
- ② PCB适配器
- ③ 开关柜面板
- ④ Han-Compact®不封底安装下壳
- ⑤ Han® C双面接针
- ⑥ Han® Q 4/2插芯

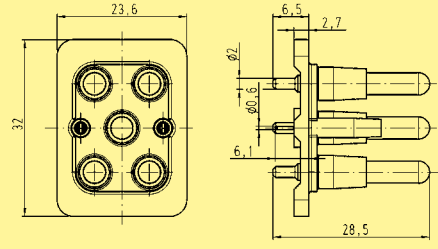

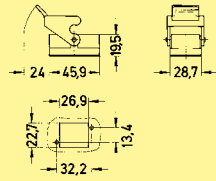
插芯	订货号		图纸	尺寸 (mm)
	公插芯 (M)	母插芯 (F)		
订购针 单独 	09 12 006 3041	09 12 006 3141	 接线侧针排列视图	
双面接针 连接 PCP适配器 Han® C双面接针 电源针 	09 32 000 6180	09 32 000 6280		
Han D®双面接针 信号针 	09 15 000 6191	09 15 000 6293		
PCB适配器 用于不超过 PCB 2.4 mm 	09 12 006 9901			
防水不封底底座安装 热塑性塑料 	09 12 008 0327			

更多信息请参阅第13章 (Han® Q)

粗体项目备有存货



## 特点

- 用于Han® Q 5/0的PCB适配器
- 设计坚固耐用
- 仅适用于Han® 3A的EMC底座
- 在外壳和PCB之间坚固安全的保护接地

## 技术参数

认证



电气参数

按照EN 61 984	<b>10 A 230/400 V 4 kV 3</b>
额定电流	10 A
额定电压(导体-地)	230 V
额定电压(导体-导体)	400 V
额定脉冲电压	4 kV
污染等级	3

污染程度 2	10 A 320/500 V 4 kV 2
--------	-----------------------

额定电压

按照UL/CSA	400 V
----------	-------

绝缘阻抗

≥ 10<sup>10</sup> Ω

材料

聚碳酸酯树脂

温度范围

-40 °C ... +125 °C

可燃性按照UL 94

V 0

## PCB布线设计

尺寸 (mm)

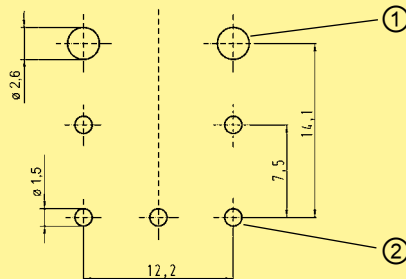

- ① 推荐孔径2.6mm
- ② 推荐孔径1.5mm

## 组装条件

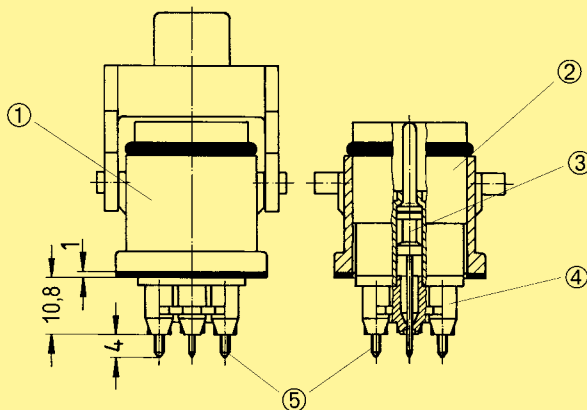

- ① Han® 3 A不封底固定底座
- ② Han® Q 5/0
- ③ 焊接针
- ④ PCB适配器
- ⑤ 与印刷电路板(PCB)的连接



插芯		订货号		图纸	尺寸 (mm)
	公插芯 (M)	母插芯 (F)			
独立订购针		09 12 005 3001	09 12 005 3101		连接间距最大21 mm
焊接针		订货号		图纸	尺寸 (mm)
连接PCP适配器		公针	母针		
	09 33 000 6195	09 33 000 6295			
PCB适配器		订货号		图纸	尺寸 (mm)
带接地针的板		09 12 000 9905			
		09 12 000 9905		适配器	地线接触板
不封固定底座		订货号		图纸	尺寸 (mm)
金属		09 62 003 0304			
		09 62 003 0304			

更多信息请参阅第13章 (Han® Q)

## 特点

- 用于Han® Q 7/0的PCB适配器
- 设计坚固耐用
- 适用于Han® 3A的标准和EMC底座
- 高插针密度

## 技术参数

认证



电气参数

按照EN 61 984

额定电流

额定电压

额定脉冲电压

污染等级

**7.5 A 250 V 4 kV 3**

7.5 A

250 V

4 kV

3

绝缘阻抗

材料

温度范围

可燃性按照UL 94

机械寿命

- 插拔次数

$\geq 10^{10} \Omega$

聚碳酸酯树脂

-40 °C ... +125 °C

V 0

$\geq 500$

## PCB布线设计

尺寸 (mm)

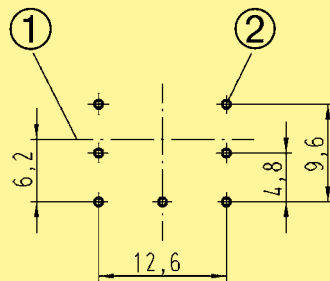

- ① 底座的中板
- ② 推荐孔径0.8 mm

## 组装条件

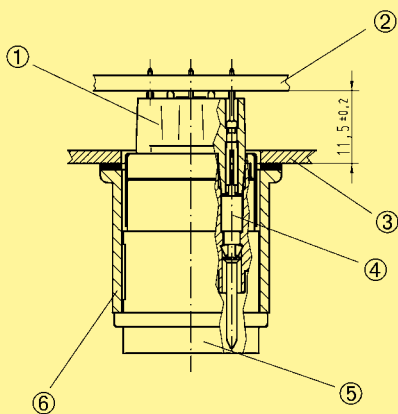

- ① PCB适配器
- ② 印刷电路板(PCB)
- ③ 开关柜面板
- ④ Han D®的双面接针
- ⑤ Han® Q 7/0插芯
- ⑥ Han® 3 A不封底固定底座



插芯		订货号		图纸	尺寸 (mm)
	公插芯 (M)	母插芯 (F)			
订购针 单独		<b>09 12 007 3001</b>	<b>09 12 007 3101</b>		
编号针		09 12 000 9901	09 12 000 9902		
Han D®双面接针		订货号		图纸	尺寸 (mm)
		公针	母针		
连接 PCP适配器		09 15 000 6190	09 15 000 6290		
PCB适配器		订货号		图纸	尺寸 (mm)
用于不超过 PCB 2.4 mm					
		09 12 000 9908			
不封底固定底座		订货号		图纸	尺寸 (mm)
		09 20 003 0301			

更多信息请参阅第13章 (Han® Q)

粗体项目备有存货

## 特点

- 设计坚固耐用
- 适用于Han-Compact®的上壳/底座
- 接线成本低
- 高插针密度

## 技术参数

认证



电气参数

按照EN 61 984

**16 A 230/400 V 4 kV 2**

额定电流

16 A

额定电压(导体-地)

230 V

额定电压(导体-导体)

400 V

额定脉冲电压

4 kV

污染等级

2

绝缘阻抗

$\geq 10^{10} \Omega$

温度范围

-40 °C ... +125 °C

可燃性按照UL 94

V 0

## PCB布线设计

尺寸 (mm)

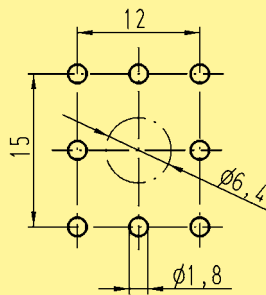

## 组装条件

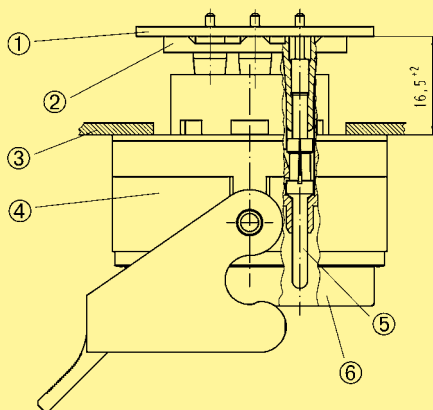

- ① 印刷电路板(PCB)
- ② PCB适配器
- ③ 开关柜面板
- ④ Han-Compact®不封底固定底座
- ⑤ Han E® 双面接针
- ⑥ Han® Q 8/0 插芯



插芯		订货号		图纸	尺寸 (mm)
订购针单独	公插芯 (M)	母插芯 (F)			
	09 12 008 3001	09 12 008 3101		接线侧针排列视图	
Han E® 双面插针		订货号		图纸	尺寸 (mm)
连接PCP适配器	公针	母针			
	09 33 000 6180	09 33 000 6280			
PCB适配器		订货号		图纸	尺寸 (mm)
用于不超过PCB 1.6 mm					
	09 12 008 9901				
防水不封底底座安装		订货号		图纸	尺寸 (mm)
热塑性塑料					
	09 12 008 0327				

更多信息请参阅第13章 (Han® Q)

粗体项目备有存货

## 特点

- 模块组装
- 设计坚固耐用
- 适用于标准和EMC底座
- 接线成本低

## 技术参数

### 带PCB适配器的Han DD模块

电气参数	
按照EN 61 984	<b>7.5 A 250 V 4 kV 3</b>
额定电流	7.5 A
额定电压	250 V
额定脉冲电压	4 kV
污染等级	3

线规 (截面积) 0.14 ... 2.5 mm<sup>2</sup>

### 用于PCB转接的Han®40A模块

电气参数	
按照EN 61 984	<b>40 A 500 V</b>
额定电流	40 A
额定电压	500 V

## PCB布线设计

尺寸 (mm)

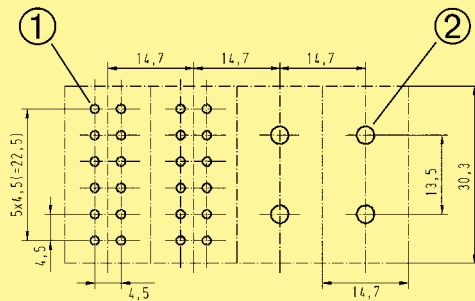

- ① 推荐孔径0.8 mm
- ② 推荐孔径3.2 mm

Han DD®模块

Han® 40 A模块

## 组装条件

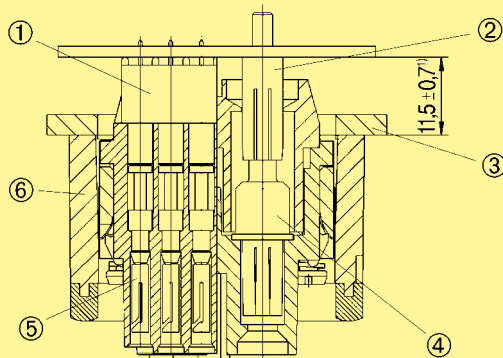

- ① Han DD® PCB适配器
- ② Han® C 焊接针
- ③ 开关柜面板
- ④ 连接到PCB的模块
- ⑤ Han D®的双面接针
- ⑥ Han® B不封底固定底座

1) 因为没有凸缘密封圈，在使用Han® B EMC底座时须留 12.5 ± 0.7 mm 间隔

名称	尺寸	订货号		模块数量	图纸	尺寸 (mm)
		标注 A ...F	标注 a ... f			
	10 A	09 14 000 0304	09 14 000 0304	1	图纸和详细规格见第6章	
	6 B	09 14 006 0303	09 14 006 0313	2		
	10 B	09 14 010 0303	09 14 010 0313	3		
	16 B	09 14 016 0303	09 14 016 0313	4		
	24 B	09 14 024 0303	09 14 024 0313	6		

名称	订货号		图纸	尺寸 (mm)
	公插芯 (M)	母插芯 (F)		
<b>Han DD®模块</b> PCB接线 / 压接接线 	09 14 012 3001	09 14 012 3101	<p>接线侧针排列视图</p>	

名称	PCB板厚度	订货号	图纸	尺寸 (mm)
<b>Han D®双面接针</b> 连接 PCP适配器 		09 15 000 6191	09 15 000 6291	

名称	PCB板厚度	订货号	图纸	尺寸 (mm)						
<b>PCB适配器</b> 	1.6 mm 2.4 mm	09 16 000 9905 09 16 000 9908	<table border="1"> <thead> <tr> <th></th> <th>a</th> </tr> </thead> <tbody> <tr> <td>09 16 000 9905</td> <td>1.6</td> </tr> <tr> <td>09 16 000 9908</td> <td>2.4</td> </tr> </tbody> </table>		a	09 16 000 9905	1.6	09 16 000 9908	2.4	
	a									
09 16 000 9905	1.6									
09 16 000 9908	2.4									

名称	订货号		图纸	尺寸 (mm)
	公插芯 (M)	母插芯 (F)		
<b>同轴螺栓接线方式</b> 设备端 <b>PCB适配器</b> 电缆端 	09 14 002 2603	09 14 002 2703		
	09 14 002 2601	09 14 002 2701		

名称	订货号	图纸	尺寸 (mm)
<b>Han® C 焊接针</b> 	09 32 000 6295		

粗体项目备有存货



- 工业连接器和PCB的辅助连接
- 由于有单独的固定连接点，进行连接时不会对焊接针施加过大的力
- 印刷线路板和工业连接器之间不需要接线
- 不存在接线错误⇨不需要测试,节省成本
- 连接次数最少化
- 操作简易，节省时间和成本
- 机械/电气/电子部件的生产可以独立进行
- 可以达到更高程度的生产自动化（例如，PCB可以采用波峰焊接工艺）



Han DD® 和 Han® Q 5/0 PCB 适配器  
Wilhelm Fette GmbH, 德国

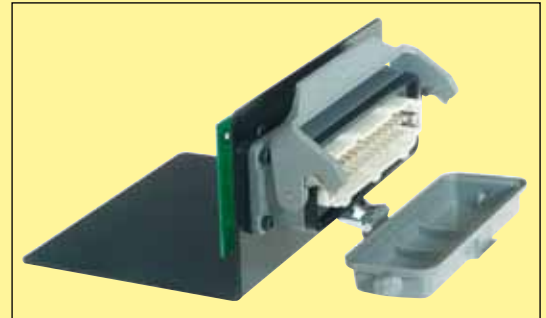

- ① 用于Han E®系列的PCB适配器
- ② 不封底的底座中的Han E® 连接器
- ③ 开关柜面板
- ④ 印刷电路板(PCB)

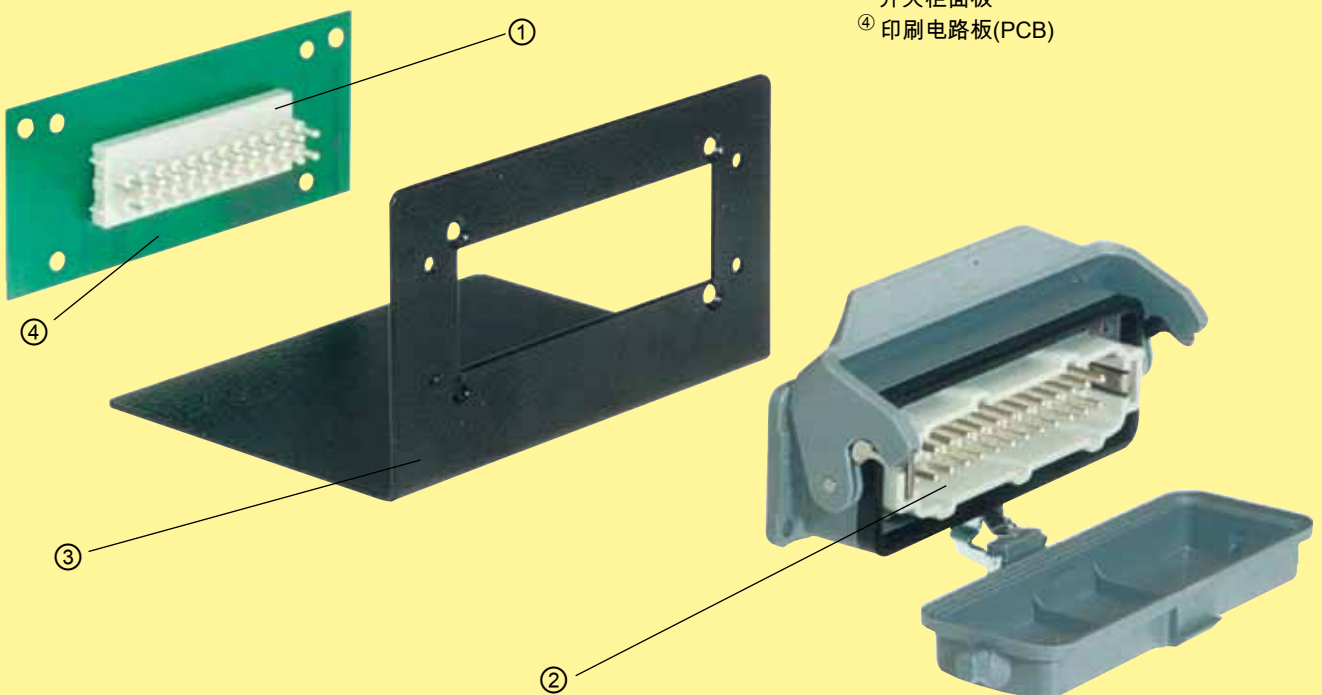

内容		页
技术参数 .....		30.02
<b>Han® 3 A尺寸</b>	标准上壳/底座 .....	30.04
	Han® M .....	30.09
	Han® EMC .....	30.11
	Han® HPR. ....	30.13
<b>Han® 10 A尺寸</b>	标准上壳/底座 .....	30.14
	Han® EMC .....	30.16
<b>Han® 16 A尺寸</b>	标准上壳/底座 .....	30.17
	Han® EMC .....	30.19
<b>Han® 32 A尺寸</b>	标准上壳/底座 .....	30.20
<b>Han® 6 B尺寸</b>	标准上壳/底座 .....	30.24
	Han® M .....	30.29
	Han® EMC .....	30.31
	Han® EMC/B .....	30.32
	Han® HPR. ....	30.34
<b>Han® 10 B尺寸</b>	标准上壳/底座 .....	30.36
	Han-Drive® .....	30.42
	Han® M .....	30.47
	Han® EMC .....	30.49
	Han® EMC/B .....	30.50
	Han® HPR. ....	30.52
<b>Han® 16 B尺寸</b>	标准上壳/底座 .....	30.54
	Han® Easy Hood. ....	30.57
	Han® M .....	30.65
	Han® EMC .....	30.67
	Han® EMC/B .....	30.68
	Han® HPR. ....	30.69
<b>Han® 24 B尺寸</b>	标准上壳/底座 .....	30.72
	Han® Easy Hood. ....	30.76
	Han® M .....	30.83
	Han® EMC .....	30.85
	Han® EMC/B .....	30.86
	Han® HPR. ....	30.87
<b>Han® 32 B尺寸</b>	标准上壳/底座 .....	30.89
<b>Han® 48 B尺寸</b>	标准上壳/底座 .....	30.91

注释：带NPT螺纹的Han®上壳和底座亦供应于HARTING Inc北美洲，美国公司。

## Han® 3 A标准上壳/底座 工业应用的金属上壳/底座

材料	压铸铝
颜色	RAL 7037 (灰色)
表面	粉末涂层
锁紧组件	钢, 镀锌
锁扣类别	操作杆, 金属
上壳/底座密封件	NBR
温度范围	-40 °C ... +125 °C
可燃性按照UL 94	V 0
防护等级依据DIN EN 60 529 用于耦合连接器	IP 44 通过密封螺钉09 20 000 9918 达到IP 67

## Han® 3 A 上壳/底座 工业应用的塑料上壳/底座

材料	热塑型塑料
颜色	RAL 7032 (浅灰色) / RAL 9005 (黑色)
锁扣类别	操作杆, 塑料
上壳/底座密封件	NBR
温度范围	-40 °C ... +125 °C
符合UL50	NEMA Type 4/4X/12
可燃性按照UL 94	V 0
防护等级依据DIN EN 60 529 用于耦合连接器	IP 67

## Han® 标准型上壳/底座 工业应用的金属上壳/底座

材料	压铸铝
颜色	RAL 7037 (灰色)
表面	粉末涂层
锁紧组件	不锈钢
锁扣类别	Han-Easy Lock®
上壳/底座密封件	NBR
温度范围	-40 °C ... +125 °C
符合UL50	NEMA Type 4/4X/12
防护等级依据DIN EN 60 529 用于耦合连接器	IP 65

## Han-Drive®用于马达应用的底座

材料	压铸铝
颜色	无色 / RAL 7037 (灰色)
表面	导电 / 粉末涂层 / 无漆
锁紧组件	不锈钢
锁扣类别	Han-Easy Lock®
上壳/底座密封件	NBR
温度范围	-40 °C ... +125 °C
符合UL50	NEMA Type 4/4X/12
防护等级依据DIN EN 60 529 用于耦合连接器	IP 65

## Han® 3 M 上壳/底座 上壳/底座适用于苛刻的环境要求

材料	压铸铝
颜色	RAL 9005 (黑色)
表面	
- 外涂层	环氧粉末喷涂
锁紧组件	不锈钢
锁扣类别	操作杆, 金属
上壳/底座密封件	FPM
温度范围	-40 °C ... +125 °C ASTM B117-09 (500 h)
耐腐蚀	IP 44 通过密封螺钉09 20 000 9918 达到IP 67

## Han® M 上壳/底座 上壳/底座适用于苛刻的环境要求

材料	压铸铝
颜色	RAL 9005 (黑色)
表面	
- 外涂层	环氧粉末喷涂
锁紧组件	不锈钢
锁扣类别	操作杆, 金属
上壳/底座密封件	FPM
温度范围	-40 °C ... +125 °C ASTM B117-09 (500 h)
符合UL50	NEMA Type 4/4X/12
耐腐蚀	IP 65 防护等级依据DIN EN 60 529 用于耦合连接器

Han上壳  
底座

## Han® 3 EMC 上壳/底座

用于更高EMC要求的上壳/底座

材料	压铸锌
表面	导电
锁紧组件	钢, 镀锌
锁扣类别	操作杆, 金属
上壳/底座密封件	NBR
温度范围	-40 °C ... +125 °C
防护等级依据DIN EN 60 529	IP 44
用于耦合连接器	通过密封螺钉09 20 000 9918 达到IP 67

## Han® 3 HPR 上壳/底座

适用于苛刻的环境要求的上壳/底座

材料	压铸锌
颜色	RAL 9005 (黑色)
表面	镀铬 / 环氧粉末喷涂
锁紧组件	
- 螺钉锁定	M4
- 材料	不锈钢
- 拧紧力矩	2 Nm
上壳/底座密封件	NBR
温度范围	-40 °C ... +125 °C
耐腐蚀性	ASTM B117-09(500h)
耦合连接器的防护等级依据DIN EN 60 529	IP 68 / IP 69K

注意事项  
插芯的密封圈必须去掉

## Han® EMC上壳/底座

用于更高EMC要求的上壳/底座

材料	压铸铝
表面	导电
锁紧组件	
- 中间单锁扣	不锈钢
- 螺钉锁定	M5
- 材料	不锈钢
- 拧紧力矩	3 Nm
上壳/底座密封件	NBR
温度范围	-40 °C ... +125 °C
符合UL50	NEMA Type 4/4X/12
防护等级依据DIN EN 60 529	IP 65
用于耦合连接器	

## Han® HPR 上壳/底座

适用于苛刻的环境要求的上壳/底座

材料	压铸铝合金, 耐腐蚀
颜色	RAL 9005 (黑色)
表面	
- 外涂层	环氧粉末喷涂
锁紧组件	
- 螺钉锁定	M6
- 材料	不锈钢
- 拧紧力矩	4 Nm
- 开关锁扣	
- 材料	不锈钢
上壳/底座密封件	NBR
温度范围	-40 °C ... +125 °C
符合UL50	NEMA Type 4/4X/12
耐腐蚀性	ASTM B117-09(500h)
耦合连接器的防护等级依据DIN EN 60 529	IP 68 / IP 69K (不适用于Han® 48 HPR)





## Han® EMC/B 上壳/底座

用于更高EMC要求的上壳/底座

材料	
- 上壳/底座	压铸铝
- 屏蔽框架	压铸锌合金
表面	
- 上壳/底座	导电
- 屏蔽框架	导电
锁紧组件	不锈钢
锁扣类别	Han-Easy Lock®
上壳/底座密封件	NBR
温度范围	-40 °C ... +125 °C
符合UL50	NEMA Type 4/4X/12
防护等级依据DIN EN 60 529	IP 65
用于耦合连接器	

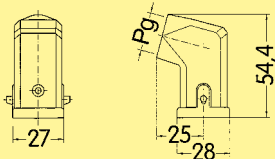
Han上壳  
底座

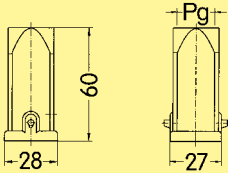

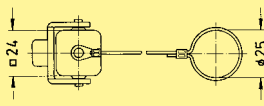



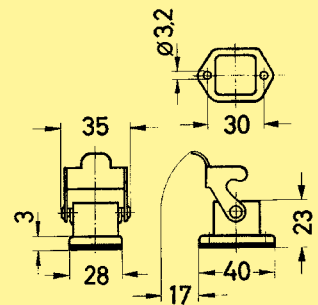

工业应用的金属上壳/底座 / 单杆锁扣系统

名称	订货号	Pg	图纸	尺寸 (mm)
上壳 边出线	 <b>09 20 003 1640</b>	1 x 11		
上壳 顶出线	 <b>09 20 003 1440</b>	1 x 11		
上壳保护盖	 <b>09 20 003 5422<sup>2)</sup></b> <b>09 20 003 5421<sup>1)</sup></b>			

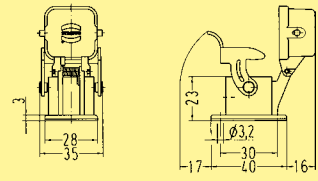
Han上壳  
底座

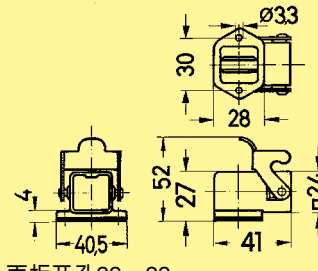
<sup>1)</sup> 用于安装的母插芯  
<sup>2)</sup> 用于安装的公插芯

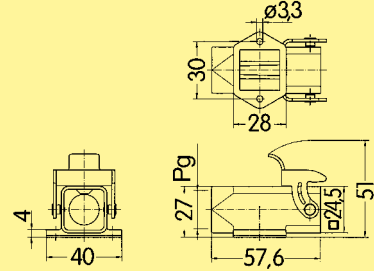
工业应用的金属上壳/底座 / 单杆锁扣系统

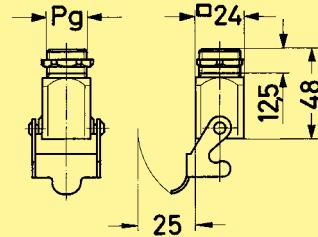
名称	图纸	尺寸 (mm)	上壳
不封底底座		09 20 003 0301	
		09 20 003 0305 <sup>2)</sup> 09 20 003 0306 <sup>1)</sup>	
		09 20 003 0801	
封底底座 顶出线		09 20 003 1250 封底的 09 20 003 1252	
螺栓固定底座 顶出线		09 20 003 0102	



Han上壳  
底座

30  
05

<sup>1)</sup> 用于安装的母插芯  
<sup>2)</sup> 用于安装的公插芯

粗体项目备有存货

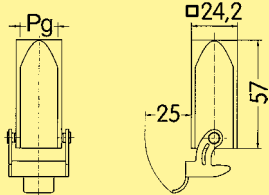
工业应用的金属上壳/底座 / 单杆锁扣系统

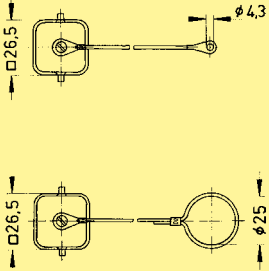
名称	图纸	尺寸 (mm)	上壳
<p>飞线上壳 顶出线</p> 	<p>09 20 003 1750</p>	<p>1 x 11</p>	
<p>保护盖</p> 	<p>用于底座 09 20 003 5426<sup>2)</sup></p> <p>用于底座 09 20 003 5425<sup>1)</sup></p> <p>适用线对线上壳 09 20 003 5428<sup>2)</sup></p> <p>适用线对线上壳 09 20 003 5427<sup>1)</sup></p>		

Han上壳  
底座

30  
06

<sup>1)</sup> 用于安装的母插芯  
<sup>2)</sup> 用于安装的公插芯

粗体项目备有存货



工业应用的塑料上壳/底座 / 单杆锁扣系统

名称	Pg	图纸	尺寸 (mm)
上壳 边出线	浅灰色 09 20 003 0620 黑色 09 20 003 0627	1 x 11 1 x 11	
上壳 顶出线	浅灰色 09 20 003 0420 黑色 09 20 003 0427	1 x 11 1 x 11	
上壳保护盖	浅灰色 09 20 003 5442 <sup>3)</sup> 浅灰色 09 20 003 5441 <sup>2)</sup>		

工业应用的塑料上壳/底座 / 单杆锁扣系统

名称	Pg	图纸	尺寸 (mm)
不封底底座	浅灰色 09 20 003 0320 黑色 09 20 003 0327		<p>面板开孔22 x 22 mm</p>
	浅灰色 09 20 003 0820 黑色 09 20 003 0827		<p>面板开孔22 x 22 mm</p>

Han上壳  
底座

30  
07

<sup>1)</sup> 适用金属底座和飞线上壳  
<sup>2)</sup> 适用安装母插芯或 Han-Brid® 插芯

<sup>3)</sup> 用于安装的公插芯

粗体项目备有存货



工业应用的塑料上壳/底座 / 单杆锁扣系统

名称	Pg	图纸	尺寸 (mm)
封底底座 顶出线	浅灰色 09 20 003 0220 黑色 09 20 003 0227	1 x 11 1 x 11	 面板开孔22 x 22 mm
螺栓固定底座 顶出线	浅灰色 09 20 003 0120		
飞线上壳 顶出线	浅灰色 09 20 003 0720 黑色 09 20 003 0727	1 x 11 1 x 11	
保护盖	浅灰色 09 20 003 5407 <sup>1)</sup> 浅灰色 09 20 003 5408 <sup>1)2)</sup>		
带挂绳保护盖	浅灰色 09 20 003 5445 <sup>2)</sup> 浅灰色 09 20 003 5446 <sup>3)</sup> 黑色 09 20 003 5449 <sup>2)</sup> 黑色 09 20 003 5450 <sup>3)</sup>		
适用于线对线上壳保护盖	浅灰色 09 20 003 5447 <sup>2)</sup> 浅灰色 09 20 003 5448 <sup>3)</sup>		

Han上壳  
底座

<sup>1)</sup> 适用金属底座和飞线上壳  
<sup>2)</sup> 适用安装母插芯或 Han-Brid® 插芯

<sup>3)</sup> 用于安装的公插芯

上壳/底座适用于苛刻的环境要求 / 单杆锁扣系统

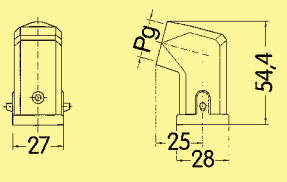
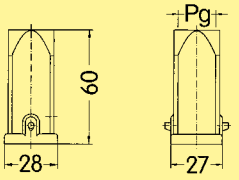
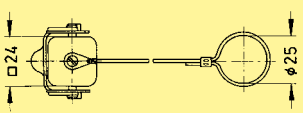
名称	订货号	Pg	图纸	尺寸 (mm)
上壳 边出线	09 37 003 1640	1 x 11		
上壳 顶出线	09 37 003 1440	1 x 11		
保护盖	09 37 003 5402 <sup>2)</sup> 09 37 003 5401 <sup>1)</sup>			

上壳/底座适用于苛刻的环境要求 / 单杆锁扣系统

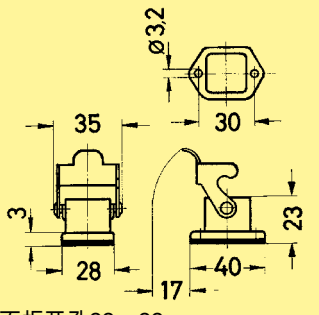
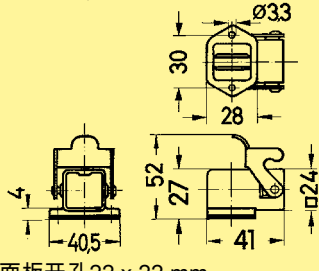
名称	订货号	Pg	图纸	尺寸 (mm)
不封底底座	09 37 003 0301			
	09 37 003 0801			





Han上壳  
底座

30  
09

<sup>1)</sup> 用于安装的母插芯  
<sup>2)</sup> 用于安装的公插芯

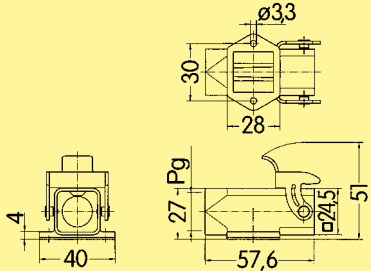
粗体项目备有存货

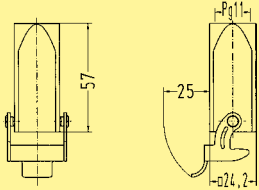
上壳/底座适用于苛刻的环境要求 / 单杆锁扣系统

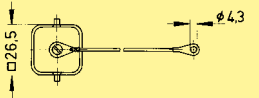
名称	订货号	Pg	图纸	尺寸 (mm)
封底底座 顶出线 	09 37 003 1250	1 x 11	 <p>面板开孔22 x 22 mm</p>	
飞线上壳 顶出线 	09 37 003 1750	1 x 11		
底座保护罩 	09 37 003 5405 <sup>1)</sup> 09 37 003 5406 <sup>2)</sup>			

Han上壳  
底座

30  
10

<sup>1)</sup> 用于安装的母插芯  
<sup>2)</sup> 用于安装的公插芯

粗体项目备有存货

用于更高EMC要求的上壳/底座 / 单杆锁扣系统

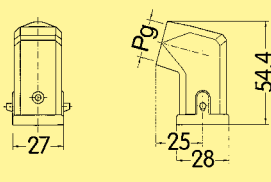

名称	订货号	Pg	图纸	尺寸 (mm)
上壳 边出线	09 62 003 1640	1 x 11		
上壳 顶出线	09 62 003 1440	1 x 11		

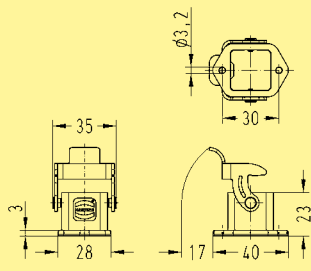
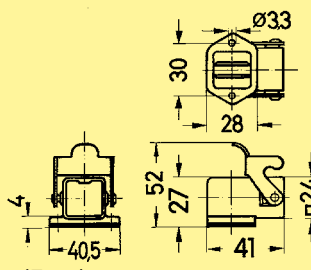
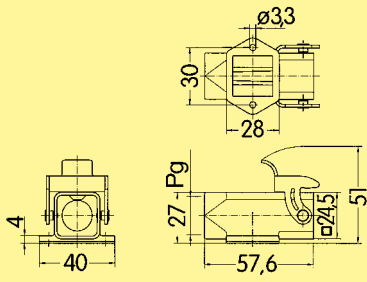
用于更高EMC要求的上壳/底座 / 单杆锁扣系统

名称	订货号	Pg	图纸	尺寸 (mm)
不封底底座	09 62 003 0301			
	09 62 003 0801			
封底底座 顶出线	09 62 003 1250 封底的 09 62 003 1252	1 x 11 1 x 11		

Han上壳  
底座

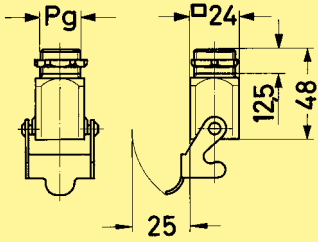
用于更高EMC要求的上壳/底座 / 单杆锁扣系统

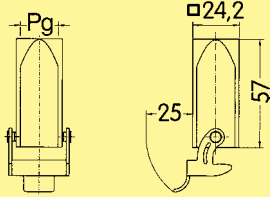
名称	订货号	Pg	图纸	尺寸 (mm)
螺栓固定底座 顶出线 	09 62 003 0102	1 x 13.5		
飞线上壳 顶出线 	09 62 003 1750	1 x 11		

Han上壳  
底座

粗体项目备有存货

适用于苛刻的环境要求的上壳/底座 / 单杆锁扣系统

名称	订货号		Pg	图纸	尺寸 (mm)
	开关锁扣	螺钉			
上壳 顶出线	镀铬 09 40 003 0402 <sup>1)</sup>  环氧粉末喷涂 09 40 703 0402 <sup>1)</sup>		1x13.5  1x13.5	 <p>① 密封螺钉</p>	
不封底底座	镀铬 09 40 003 0301 <sup>1)</sup>  环氧粉末喷涂 09 40 703 0301 <sup>1)</sup>			 <p>面板开孔尺寸 21.3 x 21.3 mm ① 密封螺钉</p>	

附件

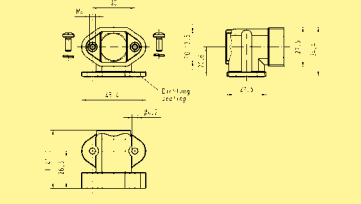
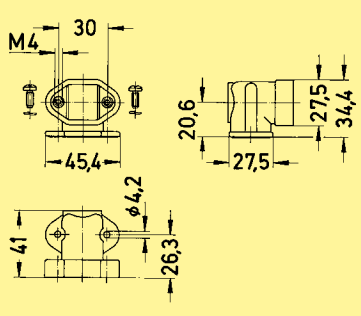
名称	订货号		Pg	图纸	尺寸 (mm)	
	开关锁扣	螺钉				
适配器 用于弯式不封底固定底座装配, 带Pg出线口		镀铬 09 40 003 0901  环氧粉末喷涂 09 40 703 0901	1x13.5  1x13.5			
适配器 用于弯式不封底固定底座装配		镀铬 09 40 003 0902  环氧粉末喷涂 09 40 703 0902	镀铬 09 40 003 0902  环氧粉末喷涂 09 40 703 0902	—  —		

Han上壳  
底座

<sup>1)</sup> 带密封螺钉; 插芯的密封圈必须要除去

粗体项目备有存货

工业应用的金属上壳/底座 / 单杆锁扣系统

名称	订货号		Pg	图纸	尺寸 (mm)
	低结构	高结构			
上壳 边出线	09 20 010 1541		1 x 16		
边出线		09 20 010 0540 09 20 010 0541			
上壳 顶出线	09 20 010 1440		1 x 13.5		
顶出线		09 20 010 0440 09 20 010 0441 09 20 010 0801			
保护盖	金属 09 20 010 5423	金属 09 20 010 5423			

Han上壳  
底座

工业应用的金属上壳/底座 / 单杆锁扣系统

名称	订货号		Pg	图纸	尺寸 (mm)
	低结构	高结构			
不封底底座	09 20 010 0301 带塑料保护盖 09 20 010 0321				
				面板开孔	



工业应用的金属上壳/底座 / 单杆锁扣系统

名称	低结构	高结构	Pg	图纸	尺寸 (mm)
封底底座 边出线	09 20 010 0251 09 20 010 0291		1 x 16 2 x 16		
边出线	带塑料保护盖 09 20 010 0221 带塑料保护盖 09 20 010 0296		1 x 16 2 x 16		
保护盖	金属 09 20 010 5425				

Han上壳  
底座

粗体项目备有存货



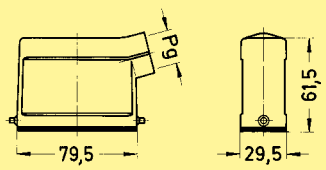
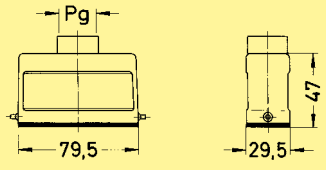
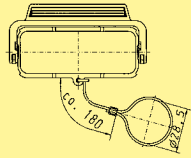

工业应用的金属上壳/底座 / 单杆锁扣系统

名称	订货号		Pg	图纸	尺寸 (mm)
	低结构	高结构			
上壳 边出线	09 20 016 1541		1 x 16		
边出线		09 20 016 0540 09 20 016 0541			
上壳 顶出线	09 20 016 1441		1 x 16		
顶出线		09 20 016 0440 09 20 016 0441 09 20 016 0801			
保护盖	金属 09 20 016 5423	金属 09 20 016 5423			

工业应用的金属上壳/底座 / 单杆锁扣系统

Han上壳  
底座

名称	订货号		Pg	图纸	尺寸 (mm)
	低结构	高结构			
不封底底座	09 20 016 0301 带塑料保护盖 09 20 016 0321				
				面板开孔	

30  
17

粗体项目备有存货

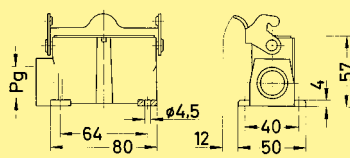
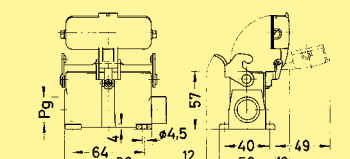
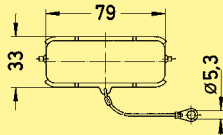

工业应用的金属上壳/底座 / 单杆锁扣系统

名称	低结构	高结构	Pg	图纸	尺寸 (mm)
封底底座 边出线	<p>09 20 016 0251</p> <p>09 20 016 0252</p> <p>09 20 016 0291</p>		<p>1 x 16</p> <p>1 x 21</p> <p>2 x 16</p>		
边出线	<p>带塑料保护盖 09 20 016 0221</p> <p>带塑料保护盖 09 20 016 0222</p> <p>带塑料保护盖 09 20 016 0296</p>		<p>1 x 16</p> <p>1 x 21</p> <p>2 x 16</p>		
保护盖	<p>金属 09 20 016 5425</p>				

Han上壳  
底座

粗体项目备有存货

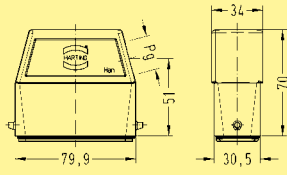
用于更高EMC要求的上壳/底座 / 单杆锁扣系统

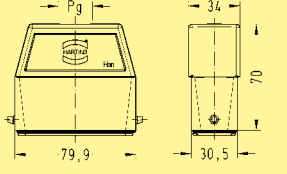
名称	订货号	Pg	图纸	尺寸 (mm)
上壳 边出线 	09 62 025 0540 09 62 025 0541	1 x 16 1 x 21		
上壳 顶出线 	09 62 025 0440 09 62 025 0441	1 x 16 1 x 21		

用于更高EMC要求的上壳/底座 / 单杆锁扣系统

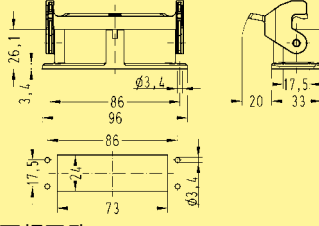
名称	订货号	Pg	图纸	尺寸 (mm)
不封底底座 	09 62 025 0301		 <p>面板开孔</p>	

Han上壳  
底座



工业应用的金属上壳/底座 / 双杆锁扣系统

名称	订货号		Pg	图纸	尺寸 (mm)
	低结构	高结构			
上壳 边出线	09 20 032 1520		1 x 21		
边出线		09 20 032 0520 09 20 032 0521			
上壳 顶出线		09 20 032 0420 09 20 032 0421	1 x 21 1 x 29		
防尘保护盖	09 20 032 5401	09 20 032 5401			



工业应用的金属上壳/底座 / 双杆锁扣系统

名称	订货号		Pg	图纸	尺寸 (mm)
	低结构	高结构			
不封底底座	09 20 032 0301				

\* 适合两个16 A 尺寸插芯  
粗体项目备有存货

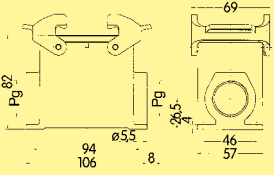

工业应用的金属上壳/底座 / 双杆锁扣系统

名称	订货号		Pg	图纸	尺寸 (mm)
	低结构	高结构			
封底底座 边出线 		09 20 032 0230 09 20 032 0231 09 20 032 0270 09 20 032 0271	1 x 21 1 x 29 2 x 21 2 x 29	 <p>盲孔用于单侧出线</p>	
防尘保护盖 	09 20 032 5405	09 20 032 5405			

Han上壳  
底座

30  
21

\* 适合两个16 A 尺寸插芯  
粗体项目备有存货



工业应用的金属上壳/底座 / 双杆锁扣系统

名称	订货号		Pg	图纸	尺寸 (mm)
	低结构	高结构			
上壳 边出线	09 20 032 1530		1 x 21		
边出线		09 20 032 0530 09 20 032 0531			
上壳 顶出线		09 20 032 0430 09 20 032 0431	1 x 21 1 x 29		

工业应用的金属上壳/底座 / 双杆锁扣系统

名称	订货号		Pg	图纸	尺寸 (mm)
	低结构	高结构			
不封底底座	带塑料保护盖 09 20 032 0302				面板开孔

Han上壳  
底座

\* 适合两个16 A 尺寸插芯  
粗体项目各有存货

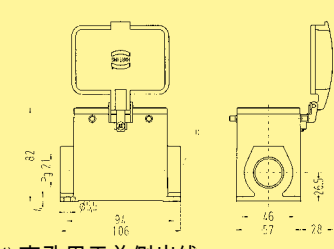

工业应用的金属上壳/底座 / 双杆锁扣系统

名称	订货号		Pg	图纸	尺寸 (mm)
	低结构	高结构			
封底底座 边出线		带塑料保护盖 09 20 032 0220	1 x 21	 <p>1) 盲孔用于单侧出线</p>	
		带塑料保护盖 09 20 032 0221	1 x 29		
		带塑料保护盖 09 20 032 0260	2 x 21		
		带塑料保护盖 09 20 032 0261	2 x 29		



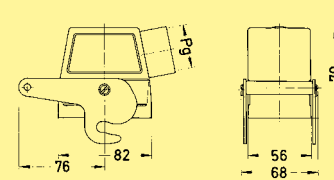
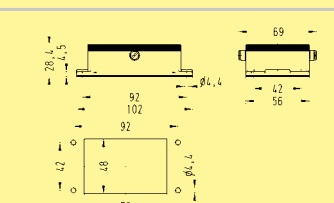

工业应用的金属上壳/底座 / 中央单杆锁扣系统

名称	订货号		Pg	图纸	尺寸 (mm)
	低结构	高结构			
上壳 边出线		09 20 032 0581	1 x 29		
不封底底座	09 20 032 0381			 <p>面板开孔</p>	

Han上壳  
底座

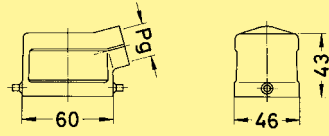
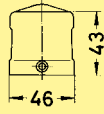

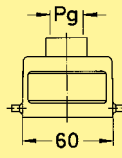
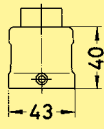
工业应用的金属上壳/底座 / 单杆锁扣系统

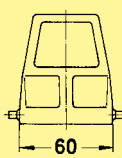
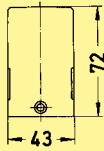
名称	订货号		Pg	图纸	尺寸 (mm)
	低结构	高结构			
上壳 边出线	 <b>09 30 006 1540</b> <b>09 30 006 1541</b>		1 x 13.5 1 x 16		
边出线		<b>09 30 006 0542</b> <b>09 30 006 0543</b>			
上壳 顶出线	 <b>09 30 006 1440</b> <b>09 30 006 1441</b>		1 x 13.5 1 x 16		
顶出线		<b>09 30 006 0442</b> <b>09 30 006 0443</b>			
Han上壳 底座 上壳		<b>09 30 006 0801</b>	—		





粗体项目备有存货



工业应用的金属上壳/底座 / 单杆锁扣系统

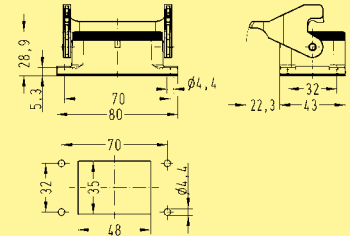

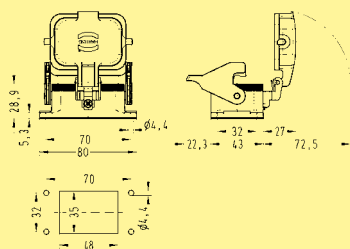







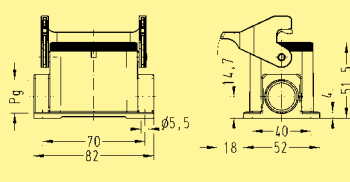

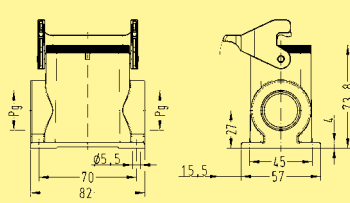

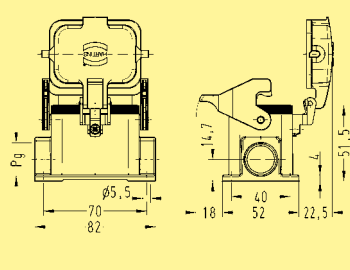
名称	订货号		Pg	图纸	尺寸 (mm)
	低结构	高结构			
保护盖 	金属 09 30 006 5423	金属 09 30 006 5423			
防尘保护盖 	09 30 006 5401	09 30 006 5401			

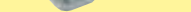
工业应用的金属上壳/底座 / 单杆锁扣系统

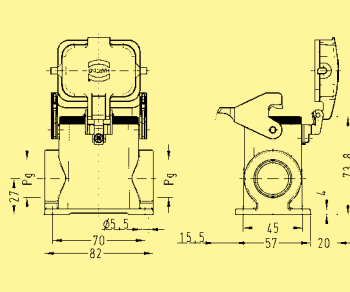
名称	订货号		Pg	图纸	尺寸 (mm)
	低结构	高结构			
不封底底座 	09 30 006 0301			 <p>面板开孔</p>	
	带塑料保护盖 09 30 006 0302			 <p>面板开孔</p>	
	带金属保护盖 09 30 006 0318				

Han上壳  
底座

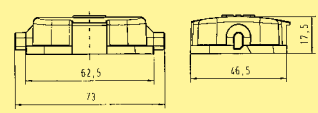
工业应用的金属上壳/底座 / 单杆锁扣系统

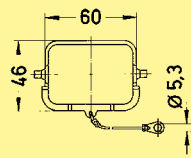
名称	订货号		Pg	图纸	尺寸 (mm)
	低结构	高结构			
封底底座					
边出线		<b>09 30 006 1251</b> <b>09 30 006 1291</b>	1 x 16 2 x 16		
边出线		<b>09 30 006 0292</b> <b>09 30 006 0293</b>	2 x 21 2 x 29		
边出线		带塑料保护盖 <b>09 30 006 1256</b>	1 x 16		
		带塑料保护盖 <b>09 30 006 1296</b>	2 x 16		
		带金属保护盖 <b>09 30 006 2256</b>	1 x 16		
		带金属保护盖 <b>09 30 006 2296</b>	2 x 16		
边出线		带塑料保护盖 <b>09 30 006 0297</b>	2 x 21		
		带塑料保护盖 <b>09 30 006 0298</b>	2 x 29		
		带金属保护盖 <b>09 30 006 2297</b>	2 x 21		
Han上壳 底座	保护盖				
		塑料 <b>09 30 006 5404</b>	塑料 <b>09 30 006 5404</b>		
		金属 <b>09 30 006 5425</b>	金属 <b>09 30 006 5425</b>		

粗体项目备有存货



工业应用的金属上壳/底座 / 单杆锁扣系统

名称	订货号		Pg	图纸	尺寸 (mm)
	低结构	高结构			
飞线上壳 顶出线	09 30 006 1750		1 x 13.5		
顶出线					
保护盖	金属 09 30 006 5427	金属 09 30 006 5427			
法兰底座 顶出线		09 30 006 0757	1 x 21		

Han上壳  
底座

30  
27

粗体项目备有存货

工业应用的金属上壳/底座 / 中央单杆锁扣系统

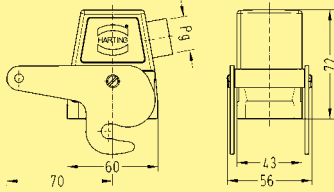
名称	订货号	Pg	图纸	尺寸 (mm)
上壳 边出线 	09 30 006 0581	1 x 16		

工业应用的金属上壳/底座 / 中央单杆锁扣系统

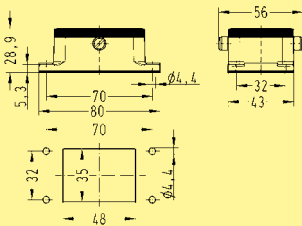
名称	订货号	Pg	图纸	尺寸 (mm)
不封底底座 	09 30 006 0381		 <p>面板开孔</p>	

Han上壳  
底座



上壳/底座适用于苛刻的环境要求 / 单杆锁扣系统





名称	订货号	Pg	图纸	尺寸 (mm)
上壳 边出线	09 37 006 1540	1 x 13.5		43
边出线	09 37 006 0542	1 x 21		43
上壳 顶出线	09 37 006 1440 09 37 006 1441	1 x 13.5 1 x 16		43

上壳/底座适用于苛刻的环境要求 / 单杆锁扣系统

名称	订货号	Pg	图纸	尺寸 (mm)
不封底底座	09 37 006 0301			43
封底底座 边出线	09 37 006 1291	2 x 16		57.5

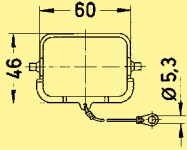
Han上壳  
底座

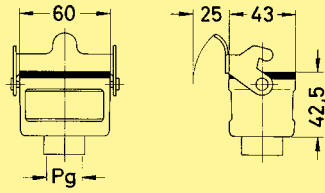
上壳/底座适用于苛刻的环境要求 / 单杆锁扣系统

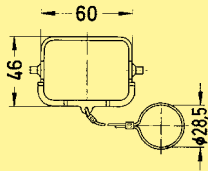
名称	订货号	Pg	图纸	尺寸 (mm)
保护盖 	金属 09 37 006 5405			
飞线上壳 顶出线 	09 37 006 1750	1 x 13.5		
保护盖 	金属 09 37 006 5407			

Han上壳  
底座

30  
30

粗体项目备有存货



用于更高EMC要求的上壳/底座 / 螺钉锁定系统

名称	订货号	Pg	图纸	尺寸 (mm)
上壳 边出线	09 62 006 0540 09 62 006 0541	1 x 16 1 x 21		
上壳 顶出线	09 62 006 0440 09 62 006 0441	1 x 16 1 x 21		

用于更高EMC要求的上壳/底座 / 螺钉锁定系统







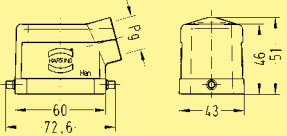

名称	订货号	Pg	图纸	尺寸 (mm)
不封底底座	09 62 006 0301			
封底底座 边出线	09 62 006 1205	2 x 16		

面板开孔

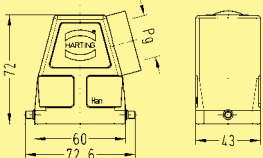
Han上壳  
底座

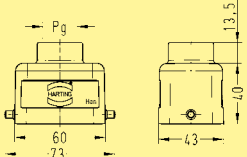

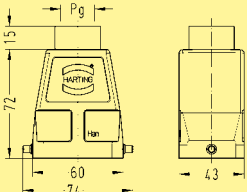
用于更高EMC要求的上壳/底座 / 单杆锁扣系统

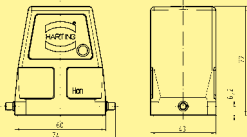
名称	订货号		Pg	图纸	尺寸 (mm)
	低结构	高结构			
上壳 边出线		09 62 806 1541	1 x 16		
边出线		09 62 806 0542	1 x 21		
上壳 顶出线		09 62 806 1441	1 x 16		
顶出线		09 62 806 0442	1 x 21		
上壳 没有出线口		09 62 806 0801	—		

Han上壳  
底座

粗体项目备有存货

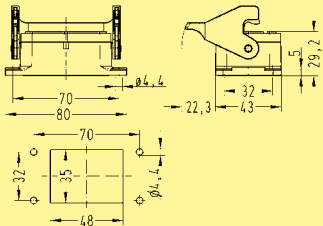

用于更高EMC要求的上壳/底座 / 单杆锁扣系统

名称	低结构	高结构	Pg	图纸	尺寸 (mm)
不封底底座 	09 62 806 0301			 <p>面板开孔</p>	

Han上壳  
底座

30  
33

粗体项目备有存货



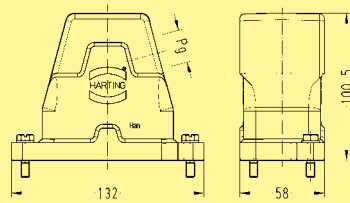
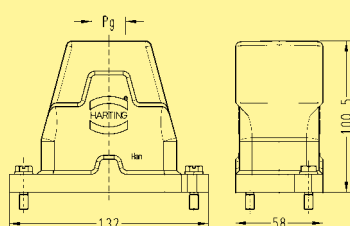
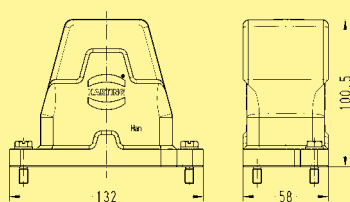



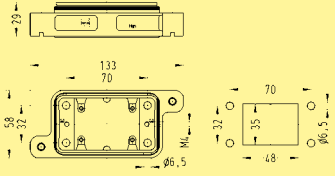

适用于苛刻的环境要求的上壳/底座 / 螺钉/开关锁扣系统

名称	订货号		Pg	图纸	尺寸 (mm)
	开关锁扣	螺钉			
上壳 边出线	09 40 006 0501 09 40 006 0502	09 40 006 0511 09 40 006 0512 09 40 006 0513	1 x 16 1 x 21 1 x 16 1 x 21 1 x 29		100,5
上壳 顶出线	09 40 006 0401 09 40 006 0402	09 40 006 0411 09 40 006 0412 09 40 006 0413	1 x 16 1 x 21 1 x 16 1 x 21 1 x 29		100,5
上壳 没有出线口		09 40 006 0811	—		100,5

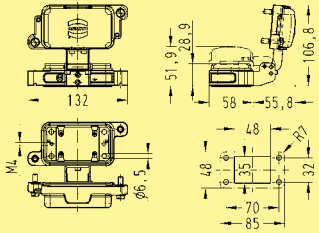
Han上壳  
底座

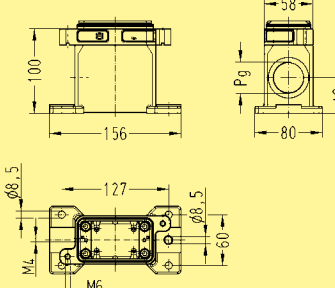

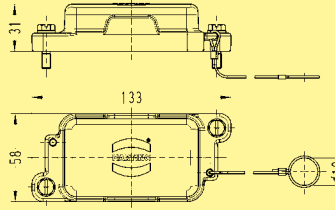
适用于苛刻的环境要求的上壳/底座 / 螺钉/开关锁扣系统

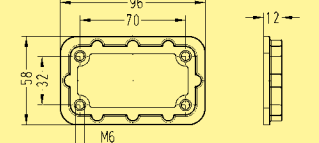
名称	开关锁扣	订货号	螺钉	Pg	图纸	尺寸 (mm)
不封底底座 		09 40 006 0301	<b>09 40 006 0311</b>			面板开孔
不封底底座 			<b>带金属保护盖 09 40 006 0317</b>			面板开孔
封底底座 边出线 			09 40 006 1262	1 x 29		
保护盖 	金属	09 40 006 5401	金属 09 40 006 5411			
安装框架 			09 40 000 9901 <sup>1)</sup>			

Han上壳  
底座

<sup>1)</sup> 不适用于 Han® HC 650

粗体项目备有存货

工业应用的金属上壳/底座 / 双杆锁扣系统

名称	订货号		Pg	图纸	尺寸 (mm)	
	低结构	高结构				
上壳 边出线	09 30 010 1521		1 x 16			
边出线		09 30 010 0522 09 30 010 0523				1 x 21 1 x 29
上壳 顶出线	09 30 010 1421		1 x 16			
顶出线		09 30 010 0422 09 30 010 0423				1 x 21 1 x 29
顶出线		09 30 010 0460				2 x 13.5
上壳 没有出线口		09 30 010 0801	—			

Han上壳  
底座



工业应用的金属上壳/底座 / 双杆锁扣系统

名称	订货号		Pg	图纸	尺寸 (mm)
	低结构	高结构			
保护盖	金属 09 30 010 5423	金属 09 30 010 5423			
保护盖	塑料 09 30 010 5401	塑料 09 30 010 5401			

工业应用的金属上壳/底座 / 双杆锁扣系统





名称	订货号		Pg	图纸	尺寸 (mm)
	低结构	高结构			
不封底底座	09 30 010 0301				
封底底座	09 30 010 1231 09 30 010 1271		1 x 16 2 x 16		盲孔用于单侧出线
边出线				09 30 010 0232 09 30 010 0233 09 30 010 0272 09 30 010 0273	
边出线					

Han上壳  
底座

30  
37

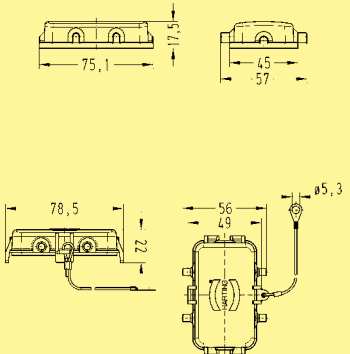
粗体项目备有存货

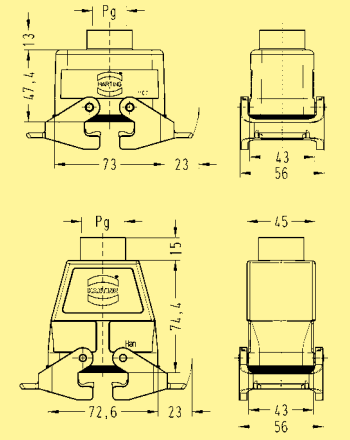
工业应用的金属上壳/底座 / 双杆锁扣系统

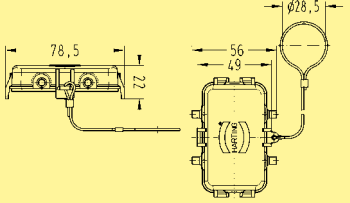
名称	订货号		Pg	图纸	尺寸 (mm)
	低结构	高结构			
底座保护罩 	塑料 09 30 010 5407	塑料 09 30 010 5407			
	金属 09 30 010 5425	金属 09 30 010 5425			
飞线上壳 顶出线 	09 30 010 1731		1 x 16		
顶出线 		09 30 010 0732 09 30 010 0733	1 x 21 1 x 29		
适用于线对线上壳保护盖 	金属 09 30 010 5427	金属 09 30 010 5427			

Han上壳  
底座

粗体项目备有存货



工业应用的金属上壳/底座 / 单杆锁扣系统

名称	订货号		Pg	图纸	尺寸 (mm)
	低结构	高结构			
上壳 边出线	09 30 010 1541		1 x 16		
边出线					
边出线	09 30 010 0542 09 30 010 0543		1 x 21		
边出线			1 x 29		
上壳 顶出线	09 30 010 1441		1 x 16		
顶出线					
顶出线	09 30 010 0442 09 30 010 0443		1 x 21		
顶出线			1 x 29		
上壳 没有出线口		09 30 010 0803	-		
保护盖	金属 09 30 010 5432	金属 09 30 010 5432			

Han上壳  
底座



工业应用的金属上壳/底座 / 单杆锁扣系统

名称	订货号		Pg	图纸	尺寸 (mm)
	低结构	高结构			
不封底底座		09 30 010 0305		 面板开孔	
	 带塑料保护盖 09 30 010 0303  带金属保护盖 09 30 010 0318				
封底底座 边出线		09 30 010 1251 09 30 010 1291	1 x 16 2 x 16	 Pg 17 4 18 40 52 53,8 82 94 Ø5,5	
	 边出线	09 30 010 0292 09 30 010 0293	2 x 21 2 x 29		
封底底座 边出线		带塑料保护盖 09 30 010 1256	1 x 16	 Pg 17 4 18 40 52 53,8 82 94 Ø5,5	
		带塑料保护盖 09 30 010 1296	2 x 16		
		带塑料保护盖 09 30 010 0297	2 x 21		
边出线		带塑料保护盖 09 30 010 0298	2 x 29	 Pg 81 Pg 30 4 15,5 45 57 82 94 Ø5,5	

粗体项目备有存货



工业应用的金属上壳/底座 / 单杆锁扣系统

名称	订货号		Pg	图纸	尺寸 (mm)
	低结构	高结构			
封底底座 边出线	带金属保护盖 09 30 010 2296		2 x 16		
边出线					
保护盖	塑料 09 30 010 5412	塑料 09 30 010 5412			
飞线上壳 顶出线	09 30 010 1751		1 x 16		
顶出线			09 30 010 0752 09 30 010 0753		

Han上壳  
底座



## 可兼容连接器插芯

螺栓接线  
500 V  
16 A  
Han E®

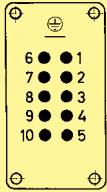

10 + ⊕

笼式弹片接线  
500 V  
16 A  
Han® ES  
Han® ESS

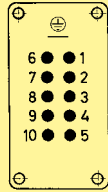

10 + ⊕

压接接线  
500 V  
16 A  
Han E®

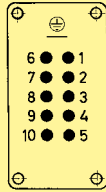

10 + ⊕

压接接线  
500 V  
16 A  
Han® EE

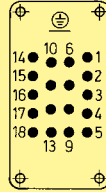

18 + ⊕

压接接线  
400/160 V  
16/10 A  
Han-Com®

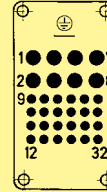

8/24 + ⊕

压接接线  
螺栓接线  
50 V - 830 V  
10 A - 40 A

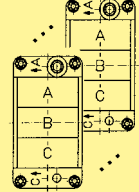

Han-Modular + ⊕

## 特点

- 弯式底座替代接线盒
- 节省空间,紧凑设计
- 接线底座的位置能够转90°
- 兼容于单锁扣杆的标准上壳
- 锁紧元件 Han-Easy Lock®
- 在 Han® ESS 母连接器上能够实现星型和三角形电路
- 适用于标准插芯 ( 见可兼容连接器插芯 )

工业应用的金属上壳/底座 / 双杆锁扣系统

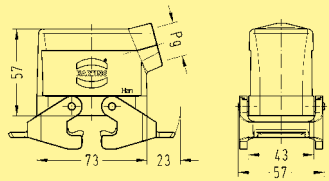
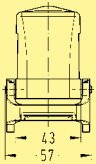
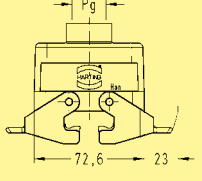
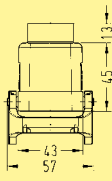
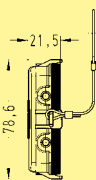
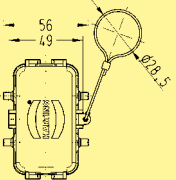
名称	订货号		Pg	图纸	尺寸 (mm)
	低结构	高结构			
上壳 边出线	09 30 010 1531		1 x 16		
边出线		09 30 010 0532 09 30 010 0533			
上壳 顶出线	09 30 010 1431		1 x 16		
顶出线		09 30 010 0432 09 30 010 0433			
保护盖	金属 09 30 010 5457	金属 09 30 010 5457			

Han上壳  
底座

工业应用的金属上壳/底座 / 双杆锁扣系统

名称	订货号		Pg	图纸	尺寸 (mm)
	低结构	高结构			
不封底底座	带塑料保护盖 09 30 010 0302				
	带金属保护盖 09 30 010 0317				



工业应用的金属上壳/底座 / 双杆锁扣系统

名称	订货号		Pg	图纸	尺寸 (mm)
	低结构	高结构			
封底底座 边出线	带塑料保护盖 09 30 010 1221		1 x 16	<p>盲孔用于单侧出线</p>	
	带塑料保护盖 09 30 010 1261		2 x 16		
	带金属保护盖 09 30 010 2261		2 x 16		
边出线		带塑料保护盖 09 30 010 0222	1 x 21	<p>盲孔用于单侧出线</p>	
		带塑料保护盖 09 30 010 0223	1 x 29		
		带塑料保护盖 09 30 010 0262	2 x 21		
		带塑料保护盖 09 30 010 0263	2 x 29		
		带金属保护盖 09 30 010 2263	2 x 29		

Han上壳  
底座

30  
45

粗体项目备有存货



工业应用的金属上壳/底座 / 中央单杆锁扣系统

名称	订货号		Pg	图纸	尺寸 (mm)
	低结构	高结构			
上壳 边出线		09 30 010 0581 09 30 010 0582	1 x 16 1 x 21		

工业应用的金属上壳/底座 / 中央单杆锁扣系统

名称	订货号		Pg	图纸	尺寸 (mm)
	低结构	高结构			
不封底底座		09 30 010 0381		 面板开孔	

Han上壳  
底座



上壳/底座适用于苛刻的环境要求 / 双杆锁扣系统

名称	订货号	Pg	图纸	尺寸 (mm)
上壳 边出线	09 37 010 1521	1 x 16		
上壳 顶出线	09 37 010 1421	1 x 16		
保护盖	金属 09 37 010 5403			

上壳/底座适用于苛刻的环境要求 / 双杆锁扣系统

名称	订货号	Pg	图纸	尺寸 (mm)
不封底底座	09 37 010 0301			
封底底座 边出线	09 37 010 1271	2 x 16		
保护盖	金属 09 37 010 5405			

Han上壳  
底座



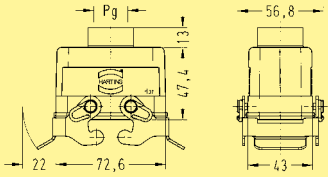

上壳/底座适用于苛刻的环境要求 / 双杆锁扣系统

名称	订货号	Pg	图纸	尺寸 (mm)
飞线上壳 顶出线 	09 37 010 1731	1 x 16		

Han上壳  
底座

30  
48

粗体项目备有存货



用于更高EMC要求的上壳/底座 / 螺钉/中央单杆锁扣系统

名称	订货号	Pg	图纸	尺寸 (mm)
上壳 边出线	09 62 010 0540 09 62 010 0541 09 62 010 0542	1 x 16 1 x 21 1 x 29		
上壳 边出线	带中央锁扣杆 09 62 010 0580 带中央锁扣杆 09 62 010 0581 带中央锁扣杆 09 62 010 0582	1 x 16 1 x 21 1 x 29		
上壳 顶出线	09 62 010 0440 09 62 010 0441 09 62 010 0442	1 x 16 1 x 21 1 x 29		
上壳 顶出线	带中央锁扣杆 09 62 010 0481	1 x 21		

用于更高EMC要求的上壳/底座 / 螺钉/中央单杆锁扣系统

名称	订货号	Pg	图纸	尺寸 (mm)
不封底底座	09 62 010 0301			
不封底底座	带中央锁扣杆 09 62 010 0381			

Han上壳  
底座



用于更高EMC要求的上壳/底座 / 双杆锁扣系统

名称	订货号		Pg	图纸	尺寸 (mm)
	低结构	高结构			
上壳 边出线	09 62 810 1521		1 x 16		
边出线					
上壳 顶出线	09 62 810 1421		1 x 16		
顶出线					
上壳 没有出线口		09 62 810 0801	—		

Han上壳  
底座

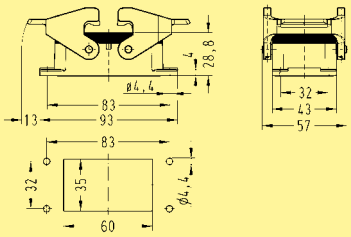

用于更高EMC要求的上壳/底座 / 双杆锁扣系统

名称	订货号		Pg	图纸	尺寸 (mm)
	低结构	高结构			
<p>不封底底座</p> 	<p>09 62 810 0301</p>			 <p>面板开孔</p>	

Han上壳  
底座









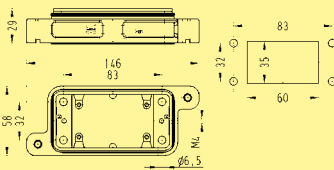

适用于苛刻的环境要求的上壳/底座 / 螺钉/开关锁扣系统

名称	开关锁扣	订货号	螺钉	Pg	图纸	尺寸 (mm)
上壳 边出线		09 40 010 0502 09 40 010 0503	09 40 010 0511 09 40 010 0512 09 40 010 0513	1 x 21 1 x 29 1 x 16 1 x 21 1 x 29		145 58 100.5
上壳 顶出线		09 40 010 0401 09 40 010 0402 09 40 010 0403	09 40 010 0411 09 40 010 0412 09 40 010 0413	1 x 16 1 x 21 1 x 29 1 x 16 1 x 21 1 x 29		145 58 100.5
上壳 没有出线口			09 40 010 0811	—		145 58 100.5

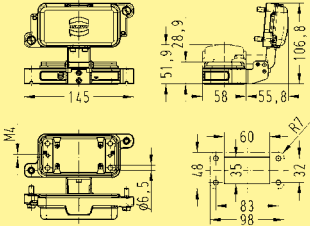
Han上壳  
底座

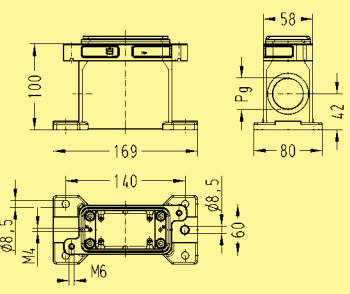

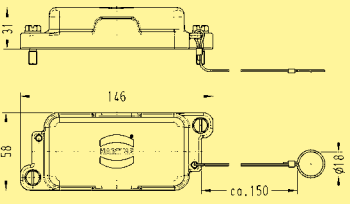
适用于苛刻的环境要求的上壳/底座 / 螺钉/开关锁扣系统

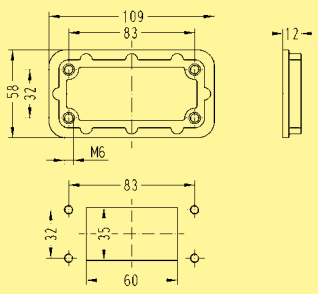
名称	开关锁扣	订货号 螺钉	Pg	图纸	尺寸 (mm)
不封底底座 	09 40 010 0301	09 40 010 0311			面板开孔
不封底底座 		带金属保护盖 09 40 010 0317			面板开孔
封底底座 边出线 		09 40 010 1262	1 x 29		
保护盖 	金属 09 40 010 5401	金属 09 40 010 5411			
安装框架 		09 40 000 9902 <sup>1)</sup>			面板开孔

Han上壳  
底座

<sup>1)</sup> 不适用于 Han® HC 650

粗体项目备有存货

工业应用的金属上壳/底座 / 双杆锁扣系统

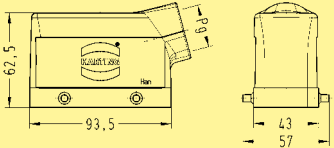
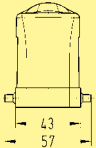
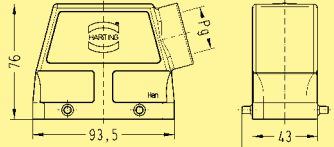
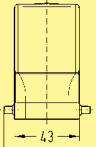
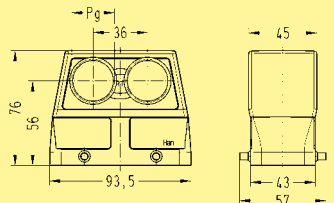
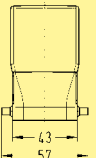
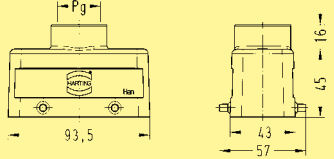
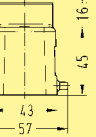
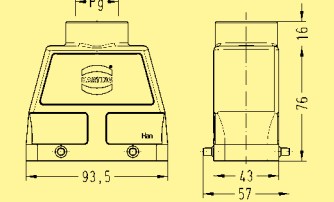
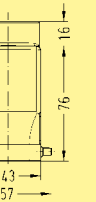
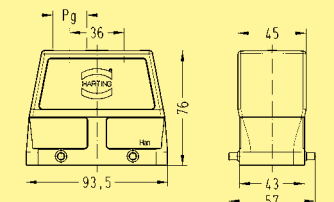
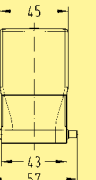
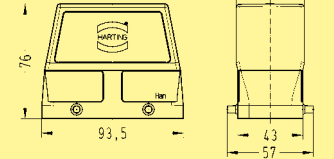
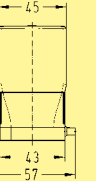
名称	订货号		Pg	图纸	尺寸 (mm)			
	低结构	高结构						
上壳 边出线	09 30 016 1520		1 x 21					
边出线		09 30 016 0520 09 30 016 0521				1 x 21 1 x 29		
侧出线		09 30 016 0663				2 x 21		
上壳 顶出线	09 30 016 1420		1 x 21					
顶出线		09 30 016 0420 09 30 016 0421				1 x 21 1 x 29		
顶出线		09 30 016 0459 09 30 016 0462				2 x 16 2 x 21		
上壳 没有出线口		09 30 016 0801	—					

Han上壳  
底座



工业应用的金属上壳/底座 / 双杆锁扣系统

名称	订货号		Pg	图纸	尺寸 (mm)
	低结构	高结构			
上壳 扁平出线口 密封件参见第40章		09 30 016 4411			
防尘保护盖	塑料 09 30 016 5401	塑料 09 30 016 5401			
保护盖	金属 09 30 016 5422	金属 09 30 016 5422			

工业应用的金属上壳/底座 / 双杆锁扣系统







名称	订货号		Pg	图纸	尺寸 (mm)
	低结构	高结构			
不封底底座	09 30 016 0301			<p>Panel cut out</p>	
				面板开孔	

Han上壳  
底座

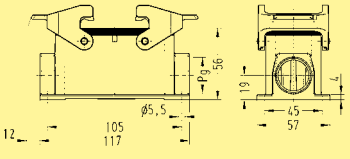

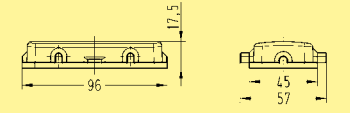

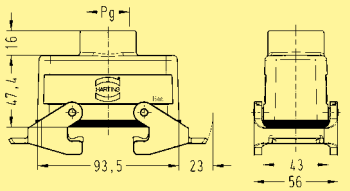
工业应用的金属上壳/底座 / 双杆锁扣系统

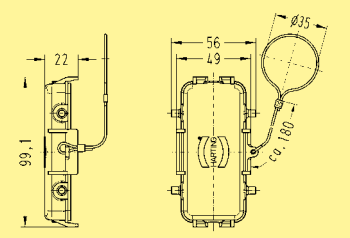

名称	订货号		Pg	图纸	尺寸 (mm)
	低结构	高结构			
封底底座 边出线		09 30 016 1230 09 30 016 1270	1 x 21 2 x 21		
边出线		09 30 016 0230 09 30 016 0231 09 30 016 0270 09 30 016 0271	1 x 21 1 x 29 2 x 21 2 x 29		
保护盖		09 30 塑料 5405	09 30 塑料 5405		
		金属 09 30 016 5425	金属 09 30 016 5425		
飞线上壳 顶出线		09 30 016 1730	1 x 21		
顶出线					
保护盖		金属 09 30 016 5426	金属 09 30 016 5426		

Han上壳  
底座

粗体项目备有存货

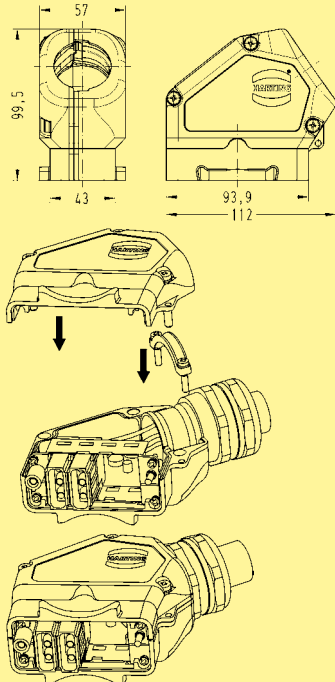

工业应用的金属上壳/底座 / 双杆锁扣系统

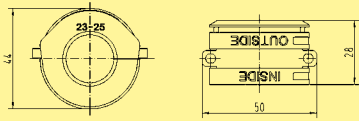
名称	订货号	Pg	图纸	尺寸 (mm)
<p>Han® Easy 上壳</p> <p>边出线</p> 	<p>11 30 016 0520</p>			
<p>电缆密封圈</p> 	<p>20 ... 22 mm 11 30 000 9955 23 ... 25 mm 11 30 000 9956 26 ... 28 mm 11 30 000 9957 29 ... 31 mm 11 30 000 9958 32 ... 34 mm 11 30 000 9959</p>			

Han上壳  
底座

30  
57

粗体项目备有存货



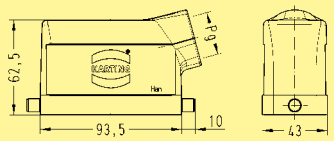
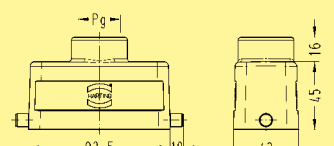
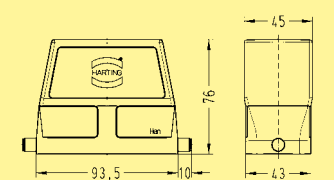
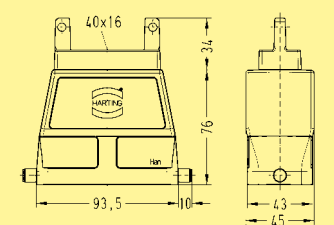
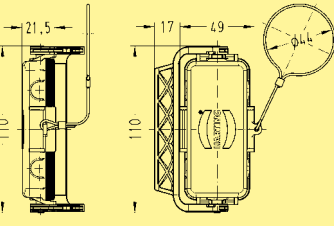



工业应用的金属上壳/底座 / 单杆锁扣系统

名称	订货号		Pg	图纸	尺寸 (mm)
	低结构	高结构			
上壳 边出线	09 30 016 1540		1 x 21		
边出线		09 30 016 0540 09 30 016 0541			
上壳 顶出线	09 30 016 1440		1 x 21		
顶出线		09 30 016 0440 09 30 016 0441			
上壳		09 30 016 0803	—		
Han上壳 底座 上壳 扁平出线口 密封件参见第40章		09 30 016 4441			
保护盖	金属 09 30 016 5432	金属 09 30 016 5432			

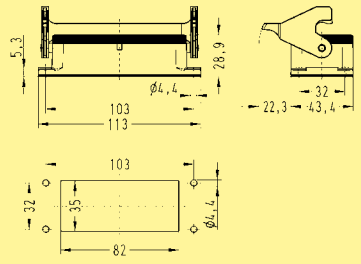
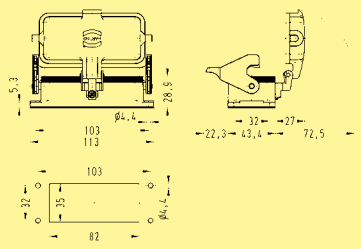
粗体项目备有存货



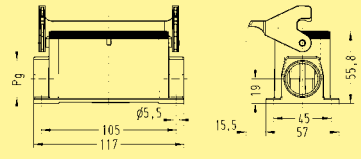

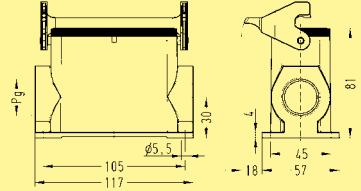



工业应用的金属上壳/底座 / 单杆锁扣系统

名称	低结构	高结构	Pg	图纸	尺寸 (mm)
不封底底座 	<b>09 30 016 0307</b>			 <p>面板开孔</p>  <p>面板开孔</p>	
	带塑料保护盖 <b>09 30 016 0306</b>				
	带金属保护盖 <b>09 30 016 0318</b>				
封底底座 边出线 	<b>09 30 016 1250</b> <b>09 30 016 1290</b>		1 x 21 2 x 21	 <p>盲孔用于单侧出线</p>	
边出线 		09 30 016 0250 09 30 016 0251 09 30 016 0290 09 30 016 0291	1 x 21 1 x 29 2 x 21 2 x 29	 <p>盲孔用于单侧出线</p>	

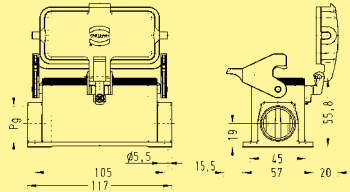
Han上壳  
底座

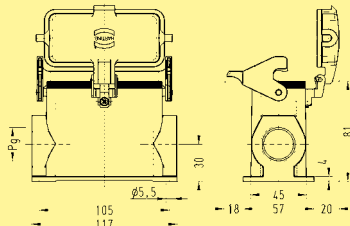

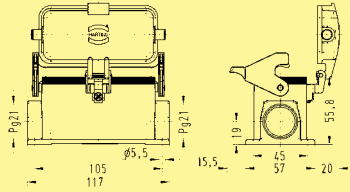
工业应用的金属上壳/底座 / 单杆锁扣系统

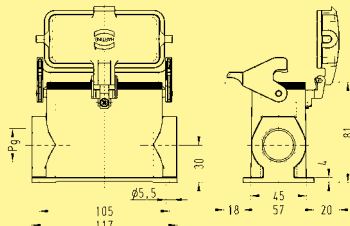
名称	订货号		Pg	图纸	尺寸 (mm)
	低结构	高结构			
封底底座 边出线		带塑料保护盖 09 30 016 1255	1 x 21		
		带塑料保护盖 09 30 016 1295	2 x 21		
边出线		带塑料保护盖 09 30 016 0255	1 x 21		
		带塑料保护盖 09 30 016 0256	1 x 29		
		带塑料保护盖 09 30 016 0295	2 x 21		
		带塑料保护盖 09 30 016 0296	2 x 29		
封底底座 边出线		带金属保护盖 09 30 016 2295	2 x 21		
边出线		带金属保护盖 09 30 016 2297	2 x 21		
		带金属保护盖 09 30 016 2298	2 x 29		

Han上壳  
底座

30  
60

粗体项目备有存货



工业应用的金属上壳/底座 / 单杆锁扣系统

名称	低结构	高结构	Pg	图纸	尺寸 (mm)
飞线上壳 顶出线	09 30 016 1750		1 x 21		
顶出线		09 30 016 0750 09 30 016 0751	1 x 21 1 x 29		

Han上壳  
底座



工业应用的金属上壳/底座 / 双杆锁扣系统





名称	订货号		Pg	图纸	尺寸 (mm)
	低结构	高结构			
上壳 边出线	09 30 016 1530		1 x 21		
边出线		09 30 016 0530 09 30 016 0531			
上壳 顶出线	09 30 016 1430		1 x 21		
顶出线		09 30 016 0430 09 30 016 0431			
上壳 扁平出线口 密封件参见第40章		09 30 016 4431			

Han上壳  
底座

粗体项目备有存货

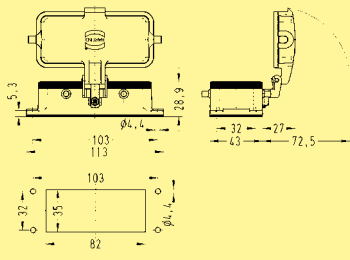

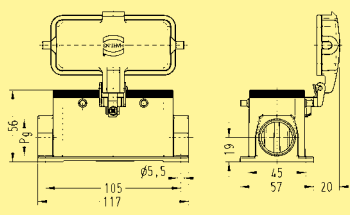
工业应用的金属上壳/底座 / 双杆锁扣系统

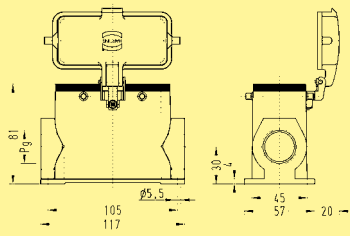
名称	订货号		Pg	图纸	尺寸 (mm)
	低结构	高结构			
不封底底座		带塑料保护盖 <b>09 30 016 0302</b>  带塑料保护盖 <b>09 30 016 0317</b>			面板开孔
封底底座		带塑料保护盖 <b>09 30 016 1220</b>  带塑料保护盖 <b>09 30 016 1260</b>  带金属保护盖 <b>09 30 016 2260</b>	1 x 21  2 x 21  2 x 21		盲孔用于单侧出线
边出线		带塑料保护盖 <b>09 30 016 0220</b>  带塑料保护盖 <b>09 30 016 0221</b>  带塑料保护盖 <b>09 30 016 0260</b>  带塑料保护盖 <b>09 30 016 0261</b>	1 x 21  1 x 29  2 x 21  2 x 29		盲孔用于单侧出线

Han上壳  
底座





工业应用的金属上壳/底座 / 中央单杆锁扣系统

名称	订货号	Pg	图纸	尺寸 (mm)
上壳 边出线	09 30 016 0580 09 30 016 0581	1 x 21 1 x 29		
上壳 顶出线	09 30 016 0480 09 30 016 0481	1 x 21 1 x 29		

工业应用的金属上壳/底座 / 中央单杆锁扣系统

名称	订货号	Pg	图纸	尺寸 (mm)
不封底底座	09 30 016 0381			
封底底座 边出线	09 30 016 1280	2 x 21		
封底底座 边出线	09 30 016 0281	2 x 29		

Han上壳  
底座

30  
64

粗体项目备有存货



上壳/底座适用于苛刻的环境要求 / 双杆锁扣系统

名称	订货号	Pg	图纸	尺寸 (mm)
上壳 边出线	09 37 016 1520	1 x 21		
边出线	09 37 016 0521	1 x 29		
上壳 顶出线	09 37 016 0421	1 x 29		
保护盖	金属 09 37 016 5402			

上壳/底座适用于苛刻的环境要求 / 双杆锁扣系统

名称	订货号	Pg	图纸	尺寸 (mm)
不封底底座	09 37 016 0301			

Han上壳  
底座

30  
65

粗体项目备有存货



上壳/底座适用于苛刻的环境要求 / 双杆锁扣系统

名称	订货号	Pg	图纸	尺寸 (mm)
封底底座 边出线	09 37 016 1230	1 x 21		
边出线	09 37 016 0271	2 x 29		
保护盖	金属 09 37 016 5405			
飞线上壳 顶出线	09 37 016 1730	1 x 21		

Han上壳  
底座

粗体项目备有存货



用于更高EMC要求的上壳/底座 / 螺钉/中央单杆锁扣系统

名称	订货号	Pg	图纸	尺寸 (mm)
上壳 边出线	09 62 040 0540 09 62 040 0541	1 x 21 1 x 29		107, 71, 75
上壳 边出线	带中央锁扣杆 09 62 040 0580 带中央锁扣杆 09 62 040 0581	1 x 21 1 x 29		86, 106,5, 71, 75
上壳 顶出线	09 62 040 0440 09 62 040 0441	1 x 21 1 x 29		107, 71, 75
上壳 顶出线	带中央锁扣杆 09 62 040 0481	1 x 29		86, 105,5, 71, 75

用于更高EMC要求的上壳/底座 / 螺钉/中央单杆锁扣系统

名称	订货号	Pg	图纸	尺寸 (mm)
不封底底座	09 62 040 0301			113, 103, 6.3, 32, 28.2, 65.6, 82, 35, 103, 32, 4.4
不封底底座	带中央锁扣杆 09 62 040 0381			113, 103, 6.3, 32, 28.2, 69.2, 82, 35, 103, 32, 4.4

Han上壳  
底座

30  
67

粗体项目备有存货



用于更高EMC要求的上壳/底座 / 双杆锁扣系统

名称	订货号	Pg	图纸	尺寸 (mm)
上壳 边出线	09 62 816 1520	1 x 21		
边出线	09 62 816 0521	1 x 29		
上壳 顶出线	09 62 816 1420	1 x 21		
顶出线	09 62 816 0421	1 x 29		
上壳	09 62 816 0801	-		





Han上壳  
底座

用于更高EMC要求的上壳/底座 / 双杆锁扣系统

名称	订货号	Pg	图纸	尺寸 (mm)
不封底底座	09 62 816 0301			
			面板开孔	

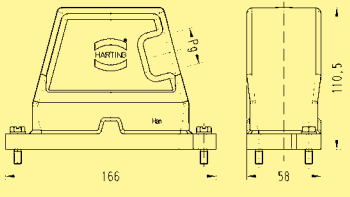

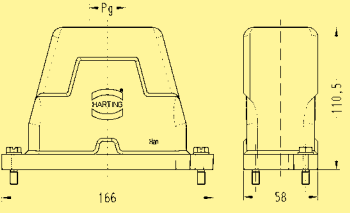

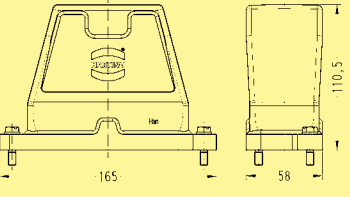



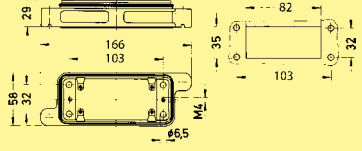

适用于苛刻的环境要求的上壳/底座 / 螺钉/开关锁扣系统

名称	订货号	开关锁扣	螺钉	Pg	图纸	尺寸 (mm)
上壳 边出线 	09 40 016 0502 09 40 016 0503 09 40 016 0504		09 40 016 0512 09 40 016 0513 09 40 016 0514	1 x 21 1 x 29 1 x 36 1 x 21 1 x 29 1 x 36		166 58 110.5
上壳 顶出线 	09 40 016 0402 09 40 016 0403 09 40 016 0404		09 40 016 0412 09 40 016 0413 09 40 016 0414 09 40 016 0432	1 x 21 1 x 29 1 x 36 1 x 21 1 x 29 1 x 36 2 x 21		166 58 110.5
上壳 沒有出线口 			09 40 016 0811	—		165 58 110.5

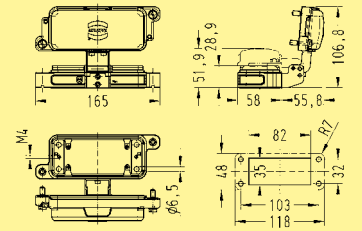
Han上壳  
底座

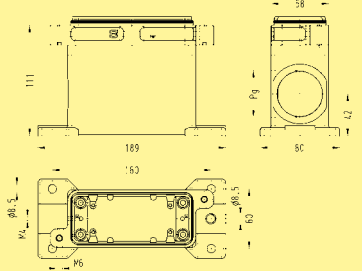

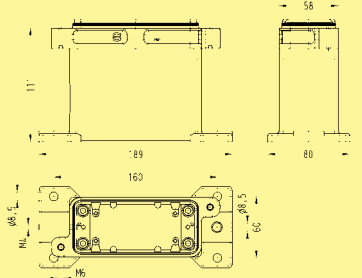
适用于苛刻的环境要求的上壳/底座 / 螺钉/开关锁扣系统

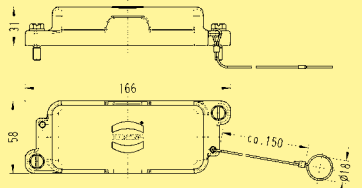
名称	开关锁扣	订货号	螺钉	Pg	图纸	尺寸 (mm)
不封底底座 		09 40 016 0301	09 40 016 0311			面板开孔
不封底底座 			带金属保护盖 09 40 016 0317			面板开孔
封底底座 边出线 			09 40 016 1263	1 x 36		
封底底座 沒有出线口 			09 40 016 1201	—		
保护盖 		金属 09 40 016 5401	金属 09 40 016 5411			

Han上壳  
底座

30  
70

1) 不适用于 Han® HC 650

粗体项目备有存货

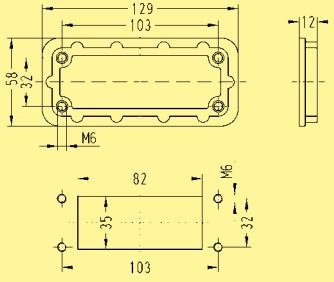

适用于苛刻的环境要求的上壳/底座 / 螺钉/开关锁扣系统

名称	开关锁扣	螺钉	Pg	图纸	尺寸 (mm)
<p>安装框架</p> 		<p>09 40 000 9903<sup>1)</sup></p>			





Han上壳  
底座

<sup>1)</sup> 不适用于 Han® HC 650

粗体项目备有存货

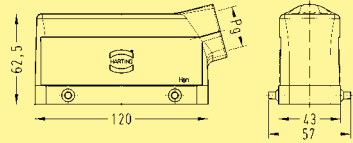

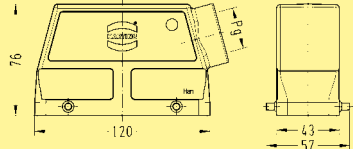
工业应用的金属上壳/底座 / 双杆锁扣系统

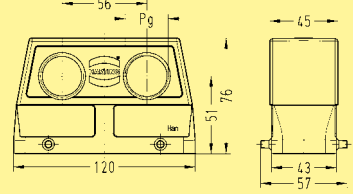
名称	订货号		Pg	图纸	尺寸 (mm)				
	低结构	高结构							
上壳 边出线		<b>09 30 024 1520</b>	1 x 21						
边出线							<b>09 30 024 0520</b> <b>09 30 024 0521</b>	1 x 21 1 x 29	
边出线									
侧出线							09 30 024 0663	2 x 21	

Han上壳  
底座

粗体项目备有存货





工业应用的金属上壳/底座 / 双杆锁扣系统

名称	订货号		Pg	图纸	尺寸 (mm)
	低结构	高结构			
上壳 顶出线	09 30 024 1421		1 x 29		
顶出线			1 x 21 1 x 29		
顶出线		09 30 024 0425	1 x 36		
顶出线		09 30 024 0462 09 30 024 0461	2 x 21 2 x 29		
上壳		09 30 024 0801	—		
上壳 扁平出线口 密封件参见第40章		09 30 024 4411			



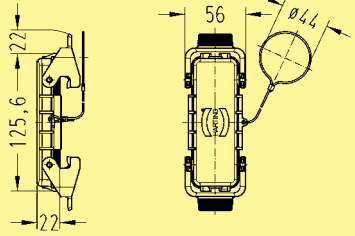

Han上壳  
底座

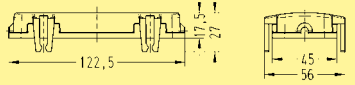

工业应用的金属上壳/底座 / 双杆锁扣系统

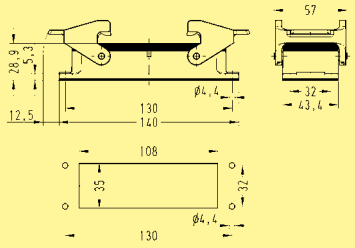
名称	订货号		Pg	图纸	尺寸 (mm)
	低结构	高结构			
保护盖 	金属 09 30 024 5422	金属 09 30 024 5422			
	塑料 09 30 024 5401	塑料 09 30 024 5401			

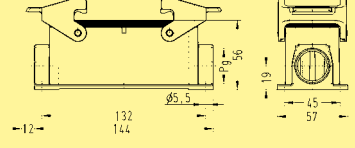
工业应用的金属上壳/底座 / 双杆锁扣系统

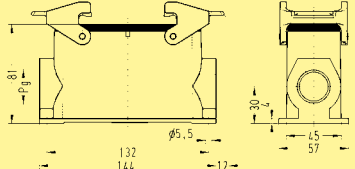





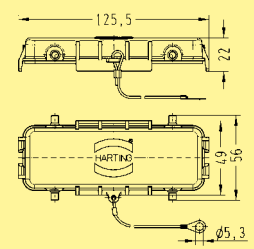

名称	订货号		Pg	图纸	尺寸 (mm)
	低结构	高结构			
不封底底座 	09 30 024 0301			 <p>面板开孔</p>	
封底底座 边出线 	09 30 024 1230 09 30 024 1270		1 x 21 2 x 21	 <p>盲孔用于单侧出线</p>	
边出线 		09 30 024 0230 09 30 024 0231 09 30 024 0270 09 30 024 0271	1 x 21 1 x 29 2 x 21 2 x 29	 <p>盲孔用于单侧出线</p>	

Han上壳  
底座

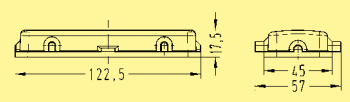
粗体项目备有存货

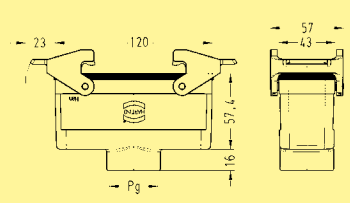

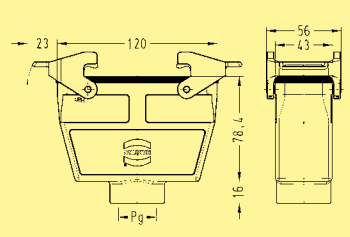

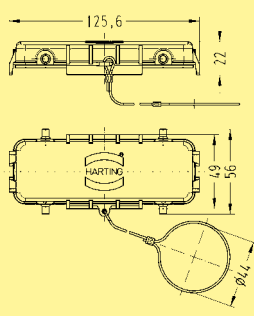
工业应用的金属上壳/底座 / 双杆锁扣系统

名称	订货号		Pg	图纸	尺寸 (mm)
	低结构	高结构			
保护盖 	金属 09 30 024 5425	金属 09 30 024 5425			
保护盖 	塑料 09 30 024 5405	塑料 09 30 024 5405			
飞线上壳 顶出线 	09 30 024 1731		1 x 29		
顶出线 		09 30 024 0730 09 30 024 0731	1 x 21 1 x 29		
保护盖 	金属 09 30 024 5426	金属 09 30 024 5426			

Han上壳  
底座

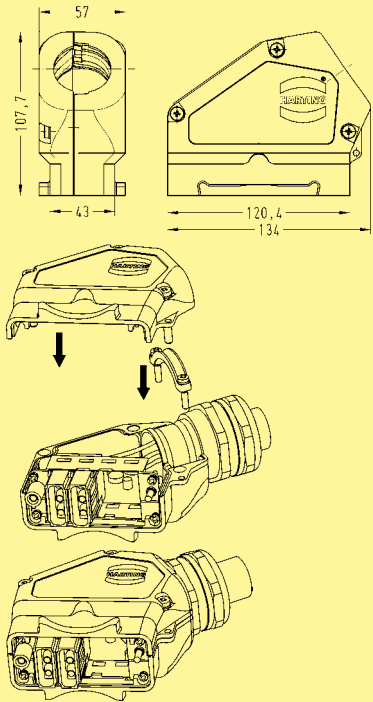
工业应用的金属上壳/底座 / 双杆锁扣系统

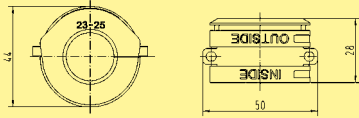
名称	订货号	Pg	图纸	尺寸 (mm)
<p>上壳 边出线</p> 	<p>11 30 024 0520</p>			
<p>电缆密封圈</p> 	<p>20 ... 22 mm 11 30 000 9955 23 ... 25 mm 11 30 000 9956 26 ... 28 mm 11 30 000 9957 29 ... 31 mm 11 30 000 9958 32 ... 34 mm 11 30 000 9959</p>			
<p>Han上壳 底座</p>				

粗体项目备有存货











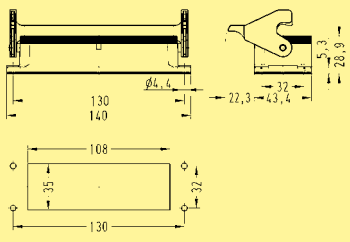

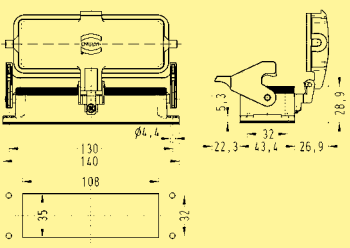

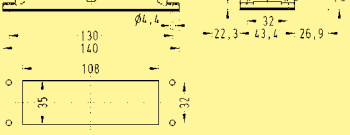

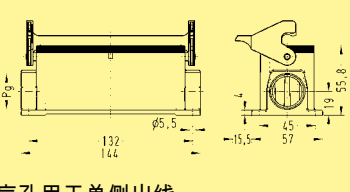

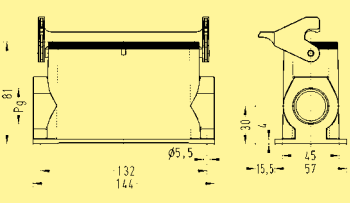
工业应用的金属上壳/底座 / 单杆锁扣系统

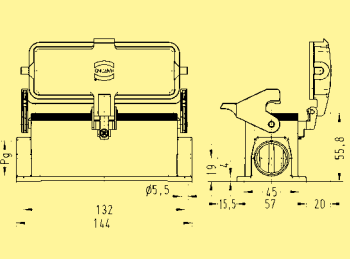
名称	订货号		Pg	图纸	尺寸 (mm)
	低结构	高结构			
上壳 边出线	09 30 024 1540		1 x 21		
边出线					
上壳 顶出线	09 30 024 1441		1 x 29		
顶出线					
上壳 顶出线					
上壳		09 30 024 0803	-		
保护盖	金属 09 30 024 5432	金属 09 30 024 5432			

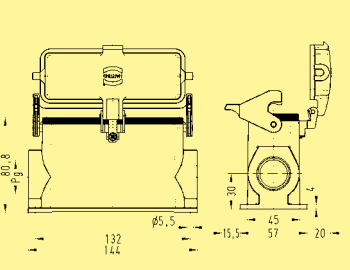
Han上壳  
底座

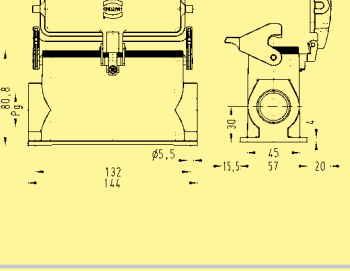
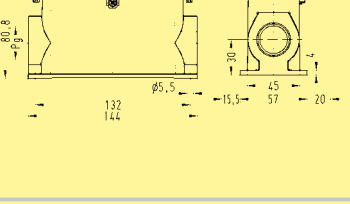
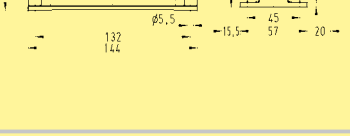
工业应用的金属上壳/底座 / 单杆锁扣系统

名称	订货号		Pg	图纸	尺寸 (mm)
	低结构	高结构			
不封底底座					
		09 30 024 0307			
		带塑料保护盖 09 30 024 0304			
		带金属保护盖 09 30 024 0318			
封底底座					
边出线 		09 30 024 1250 09 30 024 1290	1 x 21 2 x 21		
边出线 			09 30 024 0250 09 30 024 0251 09 30 024 0290 09 30 024 0291	1 x 21 1 x 29 2 x 21 2 x 29	
封底底座					
边出线 		带塑料保护盖 09 30 024 1255	1 x 21		
边出线 		带塑料保护盖 09 30 024 1295	2 x 21		
边出线 			带塑料保护盖 09 30 024 0255	1 x 21	
			带塑料保护盖 09 30 024 0256	1 x 29	
			带塑料保护盖 09 30 024 0295	2 x 21	
			带塑料保护盖 09 30 024 0296	2 x 29	

粗体项目备有存货



工业应用的金属上壳/底座 / 单杆锁扣系统

名称	订货号		Pg	图纸	尺寸 (mm)
	低结构	高结构			
封底底座 边出线	带金属保护盖 09 30 024 2295		2 x 21		
边出线					
边出线	带金属保护盖 09 30 024 2297		2 x 21		
	带金属保护盖 09 30 024 2298		2 x 29		
飞线上壳 顶出线	09 30 024 1751		1 x 29		
顶出线					
顶出线		09 30 024 0751	1 x 29		
保护盖	金属 09 30 024 5436	金属 09 30 024 5436			

Han上壳  
底座





工业应用的金属上壳/底座 / 双杆锁扣系统

名称	订货号		Pg	图纸	尺寸 (mm)
	低结构	高结构			
上壳 边出线	09 30 024 1530		1 x 21		
边出线					
边出线		09 30 024 0530 09 30 024 0531	1 x 21 1 x 29		
上壳 顶出线	09 30 024 1431		1 x 29		
顶出线					
顶出线		09 30 024 0430 09 30 024 0431	1 x 21 1 x 29		
保护盖	金属 09 30 024 5442	金属 09 30 024 5442			





Han上壳  
底座

30  
80

粗体项目备有存货

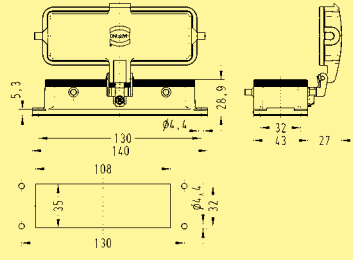

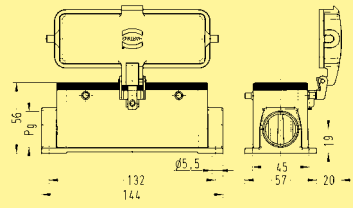
工业应用的金属上壳/底座 / 双杆锁扣系统

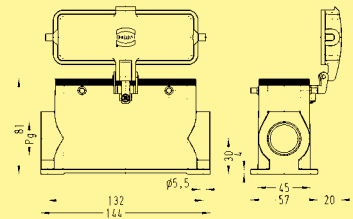
名称	低结构	高结构	Pg	图纸	尺寸 (mm)
不封底底座	 <p>带塑料保护盖 09 30 024 0302</p> <p>带金属保护盖 09 30 024 0317</p>			 <p>面板开孔</p>	
封底底座	 <p>带塑料保护盖 09 30 024 1220</p> <p>带塑料保护盖 09 30 024 1260</p> <p>带金属保护盖 09 30 024 2260</p>		1 x 21 2 x 21 2 x 21	 <p>盲孔用于单侧出线</p>	
边出线	 <p>带塑料保护盖 09 30 024 0220</p> <p>带塑料保护盖 09 30 024 0221</p> <p>带塑料保护盖 09 30 024 0260</p> <p>带塑料保护盖 09 30 024 0261</p> <p>带金属保护盖 09 30 024 2262</p> <p>带金属保护盖 09 30 024 2263</p>		1 x 21 1 x 29 2 x 21 2 x 29 2 x 21 2 x 29	 <p>盲孔用于单侧出线</p>	

Han上壳  
底座

工业应用的金属上壳/底座 / 中央单杆锁扣系统

名称	订货号		Pg	图纸	尺寸 (mm)
	低结构	高结构			
上壳 边出线		09 30 024 0580 09 30 024 0581	1 x 21 1 x 29		
上壳 顶出线		09 30 024 0480 09 30 024 0481	1 x 21 1 x 29		

工业应用的金属上壳/底座 / 中央单杆锁扣系统

名称	订货号		Pg	图纸	尺寸 (mm)
	低结构	高结构			
不封底底座	09 30 024 0381				面板开孔
封底底座 边出线		09 30 024 0281	2 x 29		

Han上壳  
底座



上壳/底座适用于苛刻的环境要求 / 双杆锁扣系统

名称	订货号	Pg	图纸	尺寸 (mm)
上壳 边出线	09 37 024 1520	1 x 21		62,5 120 43 57
边出线	09 37 024 0521	1 x 29		76 120 45 43 55,6
上壳 顶出线	09 37 024 0421	1 x 29		76 120 45 43 55,6
保护盖	金属 09 37 024 5402			21 125,6 49 57 Ø4,4

上壳/底座适用于苛刻的环境要求 / 双杆锁扣系统

名称	订货号	Pg	图纸	尺寸 (mm)
不封底底座	09 37 024 0301			28,9 5,3 12,5 130 140 108 35 130 57 32 43,4 Ø4,4
封底底座 边出线	09 37 024 0271	2 x 29		10 132 144 108 35 130 57 32 43,4 Ø4,4

Han上壳  
底座

30  
83

粗体项目备有存货

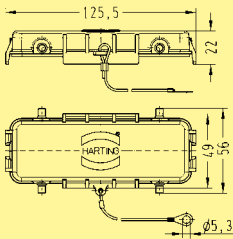

上壳/底座适用于苛刻的环境要求 / 双杆锁扣系统

名称	订货号	Pg	图纸	尺寸 (mm)
<p>保护盖</p> 	<p>金属 09 37 024 5405</p>			

Han上壳  
底座



用于更高EMC要求的上壳/底座 / 螺钉/中央单杆锁扣系统

名称	订货号	Pg	图纸	尺寸 (mm)
上壳 边出线	09 62 064 0540 09 62 064 0541	1 x 21 1 x 29		
上壳 边出线	带中央锁扣杆 09 62 064 0580 带中央锁扣杆 09 62 064 0581	1 x 21 1 x 29		
上壳 顶出线	09 62 064 0440 09 62 064 0441 09 62 064 0442	1 x 21 1 x 29 1 x 36		
上壳 顶出线	带中央锁扣杆 09 62 064 0481	1 x 29		

用于更高EMC要求的上壳/底座 / 螺钉/中央单杆锁扣系统

名称	订货号	Pg	图纸	尺寸 (mm)
不封底底座	09 62 064 0301			
不封底底座	带中央锁扣杆 09 62 064 0381			

Han上壳  
底座

30  
85

粗体项目备有存货



用于更高EMC要求的上壳/底座 / 双杆锁扣系统

名称	订货号		Pg	图纸	尺寸 (mm)
	低结构	高结构			
上壳 边出线	09 62 824 1520		1 x 21		
边出线					
上壳 顶出线	09 62 824 1421		1 x 29		
顶出线					
上壳	09 62 824 0801		-		

Han上壳  
底座

用于更高EMC要求的上壳/底座 / 双杆锁扣系统

名称	订货号		Pg	图纸	尺寸 (mm)
	低结构	高结构			
不封底底座	09 62 824 0301				

面板开孔









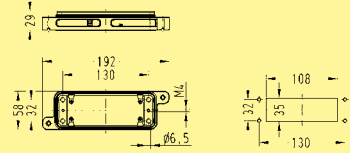

适用于苛刻的环境要求的上壳/底座 / 螺钉/开关锁扣系统

名称	订货号	开关锁扣	螺钉	Pg	图纸	尺寸 (mm)
上壳 边出线	09 40 024 0503 09 40 024 0504		09 40 024 0513 09 40 024 0514	1 x 29 1 x 36 1 x 29 1 x 36		
上壳 顶出线	09 40 024 0403 09 40 024 0404		09 40 024 0412 09 40 024 0413 09 40 024 0414 09 40 024 0433	1 x 29 1 x 36 1 x 21 1 x 29 1 x 36 2 x 29		
上壳 没有出线口			09 40 024 0811	—		

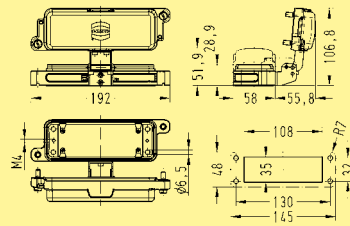
Han上壳  
底座

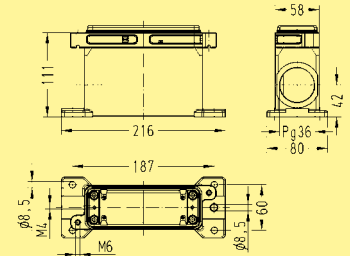

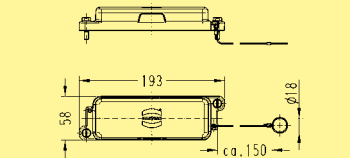
适用于苛刻的环境要求的上壳/底座 / 螺钉/开关锁扣系统

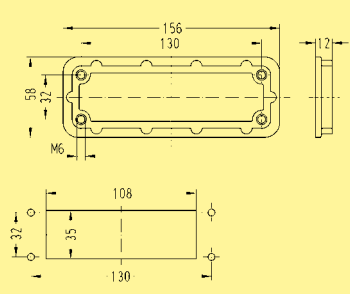
名称	开关锁扣	订货号	螺钉	Pg	图纸	尺寸 (mm)
不封底底座 		09 40 024 0301	09 40 024 0311			面板开孔
不封底底座 			带金属保护盖 09 40 024 0317			面板开孔
封底底座 边出线 			09 40 024 1263	1 x 36		
保护盖 		金属 09 40 024 5401	金属 09 40 024 5411			
安装框架 			09 40 000 9904 <sup>1)</sup>			面板开孔

Han上壳  
底座

<sup>1)</sup> 不适用于 Han® HC 650



工业应用的金属上壳/底座 / 双杆锁扣系统

名称	订货号	Pg	图纸	尺寸 (mm)
上壳 边出线	09 30 032 0521 09 30 032 0522 09 30 032 0523	1 x 29 1 x 36 1 x 42		94 82,5 94
上壳 顶出线	09 30 032 0421 09 30 032 0422 09 30 032 0423	1 x 29 1 x 36 1 x 42		94 82,5 94
保护盖	金属 09 30 032 5420			95 ca. 110 Ø62

工业应用的金属上壳/底座 / 双杆锁扣系统

名称	订货号	Pg	图纸	尺寸 (mm)
不封底底座	09 30 032 0301			95 65 90 110 124 60 5.5 6 71 86
封底底座 边出线	09 30 032 0231 09 30 032 0232 09 30 032 0271 09 30 032 0272 09 30 032 0273	1 x 29 1 x 36 2 x 29 2 x 36 2 x 42		95 90 67 87 112 125 5.2 6 5.5 Pg
			盲孔用于单侧出线	

Han上壳  
底座

30  
89

\* 适合两个16 B 尺寸插芯  
粗体项目备有存货



工业应用的金属上壳/底座 / 双杆锁扣系统

名称	订货号	Pg	图纸	尺寸 (mm)
飞线上壳 顶出线	09 30 032 0731 09 30 032 0732 09 30 032 0733	1 x 29 1 x 36 1 x 42		
保护盖	金属 09 30 032 5425			
适用于线对线上壳保护盖	金属 09 30 032 5426 金属 09 30 032 5427			

Han上壳  
底座

30  
90

\* 适合两个16 B 尺寸插芯  
粗体项目备有存货



工业应用的金属上壳/底座 / 单杆锁扣系统

名称	订货号	Pg	图纸	尺寸 (mm)
上壳 边出线	09 30 048 0540 <b>09 30 048 0541</b> 09 30 048 0542	1 x 29 1 x 36 1 x 42		
上壳 顶出线	09 30 048 0440 09 30 048 0441 09 30 048 0442	1 x 29 1 x 36 1 x 42		

工业应用的金属上壳/底座 / 单杆锁扣系统

名称	订货号	Pg	图纸	尺寸 (mm)
不封底底座	带塑料保护盖 <b>09 30 048 0301</b>  带金属保护盖 <b>09 30 048 0317</b>			
封底底座 边出线	09 30 048 0290 09 30 048 0291	2 x 29 2 x 36		
边出线	09 30 048 0295 09 30 048 0296 09 30 048 2295 09 30 048 2296	2 x 29 2 x 36 2 x 29 2 x 36		

Han上壳  
底座

\* 适合两个24 B 尺寸插芯  
粗体项目备有存货

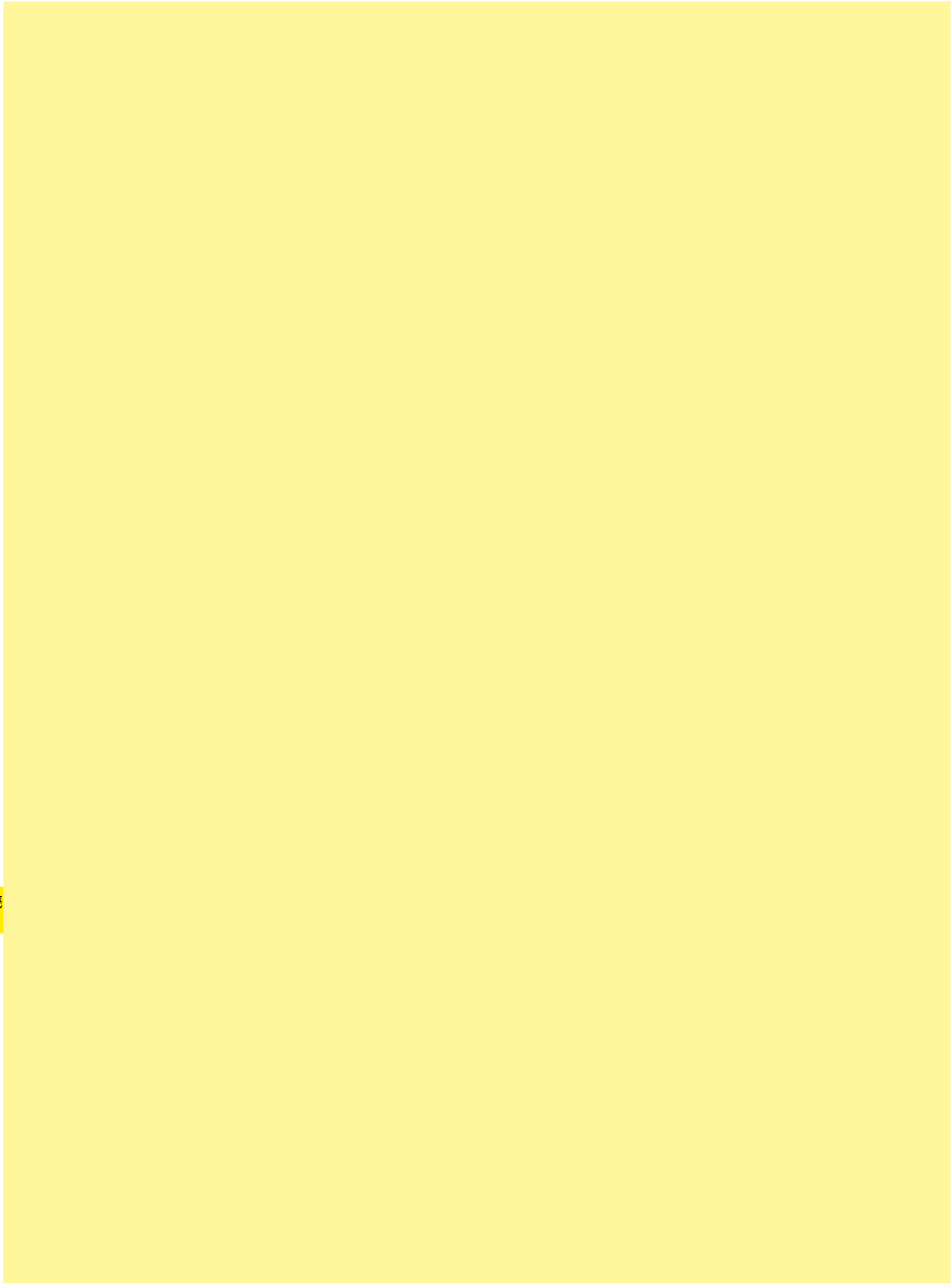

Han上壳  
底座

30  
92

内容		页
技术参数 .....		31.02
<b>Han® 3 A尺寸</b>	标准上壳/底座 .....	31.04
	Han® M .....	31.08
	Han® EMC .....	31.10
	Han® HPR .....	31.12
	Han-INOX® .....	31.14
<b>Han® 10 A尺寸</b>	标准上壳/底座 .....	31.15
	Han® EMC .....	31.17
<b>Han® 16 A尺寸</b>	标准上壳/底座 .....	31.18
	Han® EMC .....	31.20
<b>Han® 32 A尺寸</b>	标准上壳/底座 .....	31.21
<b>Han® 6 B尺寸</b>	标准上壳/底座 .....	31.25
	Han® M .....	31.30
	Han® EMC .....	31.32
	Han® EMC/B .....	31.33
	Han® HPR .....	31.35
<b>Han® 10 B尺寸</b>	标准上壳/底座 .....	31.37
	Han-Drive® .....	31.44
	Han® M .....	31.49
	Han® EMC .....	31.52
	Han® EMC/B .....	31.53
	Han® HPR .....	31.56
	Han-INOX® .....	31.58
<b>Han® 16 B尺寸</b>	标准上壳/底座 .....	31.59
	Han® Easy Hood .....	31.62
	Han® M .....	31.70
	Han® EMC .....	31.73
	Han® EMC/B .....	31.74
	Han® HPR .....	31.76
<b>Han® 24 B尺寸</b>	标准上壳/底座 .....	31.78
	Han® Easy Hood .....	31.81
	Han® M .....	31.89
	Han® EMC .....	31.92
	Han® EMC/B .....	31.93
	Han® HPR .....	31.94
<b>Han® 32 B尺寸</b>	标准上壳/底座 .....	31.96
<b>Han® 48 B尺寸</b>	标准上壳/底座 .....	31.98
	Han® M .....	31.99

注释：Han®上壳和底座带NPT螺蚊亦供应于HARTING Inc北美洲，美国

## Han® 3 A标准上壳/底座 工业应用的金属上壳/底座

材料	压铸铝
颜色	RAL 7037 (灰色)
表面	粉末涂层
锁紧组件	钢, 镀锌
锁扣类别	操作杆, 金属
上壳/底座密封件	NBR
温度范围	-40 °C ... +125 °C
可燃性按照UL 94	V 0
耦合连接器的防护等级依据DIN EN 60 529	IP 44
	通过密封螺钉09 20 000 9918 达到IP 67

## Han® 3 A 上壳/底座 工业应用的塑料上壳/底座

材料	聚碳酸酯
颜色	RAL 7032 (浅灰色) / RAL 9005 (黑色)
锁紧组件	聚酰胺
锁扣类别	操作杆, 塑料
上壳/底座密封件	NBR
温度范围	-40 °C ... +125 °C
符合UL50	NEMA Type 4/4X/12
可燃性按照UL 94	V 0
耦合连接器的防护等级依据DIN EN 60 529	IP 67

## Han® 标准型上壳/底座 工业应用的金属上壳/底座

材料	压铸铝
颜色	RAL 7037 (灰色)
表面	粉末涂层
锁紧组件	不锈钢
锁扣类别	Han-Easy Lock®
上壳/底座密封件	NBR
温度范围	-40 °C ... +125 °C
符合UL50	NEMA Type 4/4X/12
耦合连接器的防护等级依据DIN EN 60 529	IP 65

## Han-Drive®用于马达应用的底座

材料	压铸铝
颜色	/ / RAL 7037 (灰色)
表面	/ 导电 / 粉末涂层
锁紧组件	不锈钢
锁扣类别	Han-Easy Lock®
上壳/底座密封件	NBR
温度范围	-40 °C ... +125 °C
符合UL50	/ NEMA Type 4/4X/12
耦合连接器的防护等级依据DIN EN 60 529	IP 65

## Han® 3 M 上壳/底座 上壳/底座适用于苛刻的环境要求

材料	压铸铝
颜色	RAL 9005 (黑色)
表面	
- 外涂层	环氧粉末喷涂
锁紧组件	不锈钢
锁扣类别	操作杆, 金属
上壳/底座密封件	FPM
温度范围	-40 °C ... +125 °C
耐腐蚀	ASTM B117-09 (500 h)
耦合连接器的防护等级依据DIN EN 60 529	IP 44
	通过密封螺钉09 20 000 9918 可达到IP 67

## Han® M 上壳/底座 上壳/底座适用于苛刻的环境要求

材料	压铸铝
颜色	RAL 9005 (黑色)
表面	
- 外涂层	环氧粉末喷涂
锁紧组件	不锈钢
锁扣类别	操作杆, 金属
上壳/底座密封件	FPM
温度范围	-40 °C ... +125 °C
符合UL50	NEMA Type 4/4X/12
耐腐蚀	ASTM B117-09 (500 h)
耦合连接器的防护等级依据DIN EN 60 529	IP 65

Han 上壳  
底座

## Han® 3 EMC 上壳/底座

### 用于更高EMC要求的上壳/底座

材料	压铸锌
表面	导电
锁紧组件	钢, 镀锌
锁扣类别	操作杆, 金属
上壳/底座密封件	NBR
温度范围	-40 °C ... +125 °C
耦合连接器的防护等级依据DIN EN 60 529	IP 44 通过密封螺钉09 20 000 9918 达到IP 67

## Han-INOX® 上壳/底座

### 用于更高耐腐蚀要求

材料	不锈钢
表面	导电
锁紧组件	不锈钢
锁扣类别	操作杆, 金属
上壳/底座密封件	NBR
温度范围	-40 °C ... +125 °C
耦合连接器的防护等级依据DIN EN 60 529	IP 65 IP 44 通过密封螺钉09 20 000 9918 达到IP 67
- 尺寸 Han® 3 A	

## Han® EMC上壳/底座

### 用于更高EMC要求的上壳/底座

材料	压铸铝
表面	导电
锁紧组件	
- 螺钉锁定	M5
- 材料	不锈钢
- 拧紧力矩	3 Nm
上壳/底座密封件	NBR
温度范围	-40 °C ... +125 °C
符合UL50	NEMA Type 4/4X/12
耦合连接器的防护等级依据DIN EN 60 529	IP 65

## Han® 3 HPR 上壳/底座

### 适用于苛刻的环境要求的上壳/底座

材料	压铸锌
颜色	RAL 9005 (黑色)
表面	
- 外涂层	环氧粉末喷涂 / 镀铬
锁紧组件	
- 螺钉锁定	M4
- 材料	不锈钢
- 拧紧力矩	2 Nm
上壳/底座密封件	NBR
温度范围	-40 °C ... +125 °C
耐腐蚀性	ASTM B117-09(500h)
耦合连接器的防护等级依据DIN EN 60 529	IP 68 / IP 69K

注意事项  
插芯的密封圈必须去掉

## Han® EMC/B 上壳/底座

### 用于更高EMC要求的上壳/底座

材料	
- 上壳/底座	压铸铝
- 屏蔽框架	压铸锌合金
表面	
- 上壳/底座	导电
- 屏蔽框架	导电
锁紧组件	不锈钢
锁扣类别	Han-Easy Lock®
上壳/底座密封件	NBR
温度范围	-40 °C ... +125 °C
符合UL50	NEMA Type 4/4X/12
耦合连接器的防护等级依据DIN EN 60 529	IP 65







## Han® HPR 上壳/底座

### 适用于苛刻的环境要求的上壳/底座

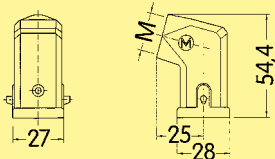
材料	压铸铝合金, 耐腐蚀
颜色	RAL 9005 (黑色)
表面	
- 外涂层	环氧粉末喷涂
锁紧组件	
- 螺钉锁定	M6
- 材料	不锈钢
- 拧紧力矩	4 Nm
- 开关锁扣	
- 材料	不锈钢
上壳/底座密封件	NBR
温度范围	-40 °C ... +125 °C
符合UL50	NEMA Type 4/4X/12
耐腐蚀性	ASTM B117-09(500h)
耦合连接器的防护等级依据DIN EN 60 529	IP 68 / IP 69K ( 不适用于Han® 38 HPR )

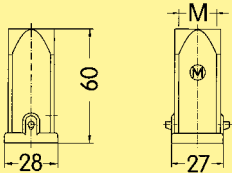

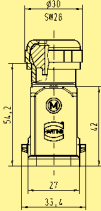
工业应用的金属上壳/底座 / 单杆锁扣系统

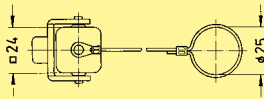
名称	订货号	出线口公制	图纸	尺寸 (mm)
上壳 边出线	 <b>19 20 003 1640</b>	1 x 20		
上壳 顶出线	 <b>19 20 003 1440</b> 带胶黏密封件 <b>19 20 003 1425</b>	1 x 20 1 x 20		
上壳 顶出线	 6 ... 12 mm <b>19 20 003 1421</b> 11 ... 17 mm <b>19 20 003 1422</b>			
上壳保护盖	 <b>09 20 003 5422<sup>2)</sup></b> <b>09 20 003 5421<sup>1)</sup></b>			



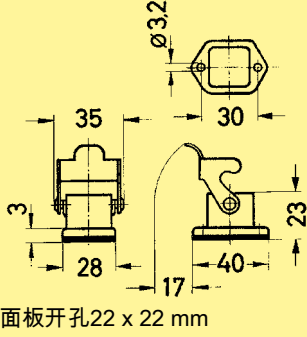



工业应用的金属上壳/底座 / 单杆锁扣系统

名称	图纸	尺寸 (mm)	上壳
不封底底座 	<b>09 20 003 0301</b>		 面板开孔 22 x 22 mm

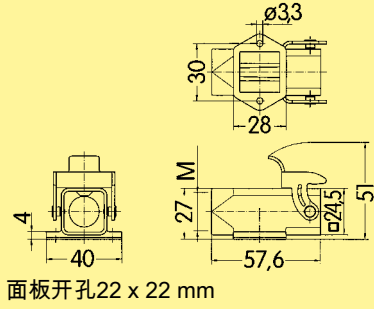
Han 上壳  
底座

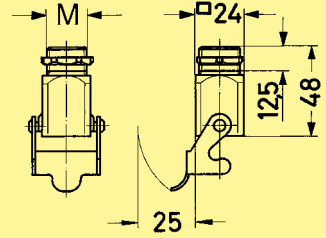
<sup>1)</sup> 用于安装的母插芯  
<sup>2)</sup> 用于安装的公插芯

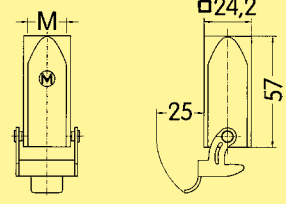
工业应用的金属上壳/底座 / 单杆锁扣系统

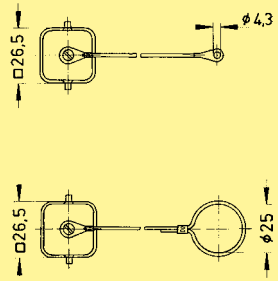
名称	图纸	尺寸 (mm)	上壳
封底底座 顶出线		19 20 003 1250 封底的 19 20 003 1252	
螺栓固定底座 顶出线		19 20 003 1150	
飞线上壳 顶出线		19 20 003 1750	
保护盖		用于底座 09 20 003 5426 <sup>2)</sup> 用于底座 09 20 003 5425 <sup>1)</sup> 适用线对线上壳 09 20 003 5428 <sup>2)</sup> 适用线对线上壳 09 20 003 5427 <sup>1)</sup>	

Han 上壳  
底座

<sup>1)</sup> 用于安装的母插芯  
<sup>2)</sup> 用于安装的公插芯

粗体项目备有存货

工业应用的塑料上壳/底座 / 单杆锁扣系统

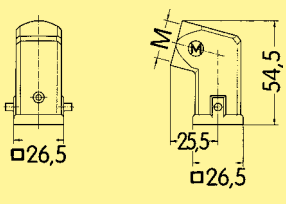
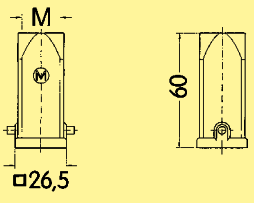
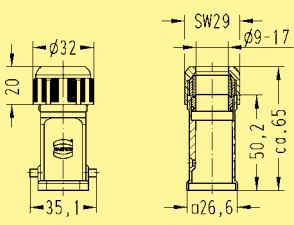
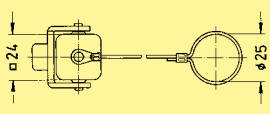
名称	出线口公制	图纸	尺寸 (mm)
上壳 边出线	浅灰色 19 20 003 0620 黑色 19 20 003 0627	1 x 20 1 x 20	
上壳 顶出线	浅灰色 19 20 003 0420 黑色 19 20 003 0427	1 x 20 1 x 20	
上壳 顶出线	浅灰色 9 ... 17 mm 19 20 003 0410		
上壳保护盖	浅灰色 09 20 003 5442 <sup>3)</sup> 浅灰色 09 20 003 5441 <sup>2)</sup>		

Han 上壳  
底座

31  
06

1) 适用金属底座和飞线上壳      3) 用于安装的公插芯      粗体项目备有存货  
2) 适用安装母插芯或 Han-Brid® 插芯  
QQ:289241499 微信: 13913977476 更多 <http://www.hartingconnectors.com>



工业应用的塑料上壳/底座 / 单杆锁扣系统

名称	出线口公制	图纸	尺寸 (mm)
不封底底座	浅灰色 09 20 003 0320 黑色 09 20 003 0327		<p>面板开孔22 x 22 mm</p>
	浅灰色 09 20 003 0820 黑色 09 20 003 0827		<p>面板开孔22 x 22 mm</p>
封底底座 顶出线	浅灰色 19 20 003 0220 黑色 19 20 003 0227	1 x 20 1 x 20	<p>面板开孔22 x 22 mm</p>
飞线上壳 顶出线	浅灰色 19 20 003 0720 黑色 19 20 003 0727	1 x 20 1 x 20	
保护盖	浅灰色 09 20 003 5407 <sup>1)</sup> 浅灰色 09 20 003 5408 <sup>1)2)</sup>		
带挂绳保护盖	浅灰色 09 20 003 5445 <sup>2)</sup> 浅灰色 09 20 003 5446 <sup>3)</sup> 黑色 09 20 003 5449 <sup>2)</sup> 黑色 09 20 003 5450 <sup>3)</sup>		
适用于线对线上壳保护盖	浅灰色 09 20 003 5447 <sup>2)</sup> 浅灰色 09 20 003 5448 <sup>3)</sup>		

Han 上壳  
底座





1) 适用金属底座和飞线上壳

2) 适用安装母插芯或 Han-Brid® 插芯

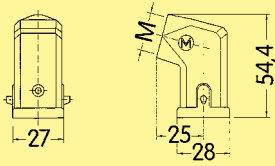

3) 用于安装的公插芯

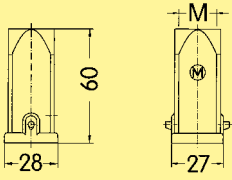
粗体项目备有存货

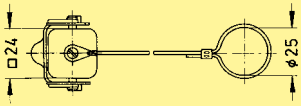
上壳/底座适用于苛刻的环境要求 / 单杆锁扣系统



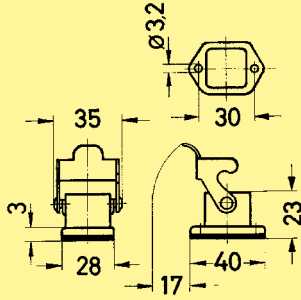

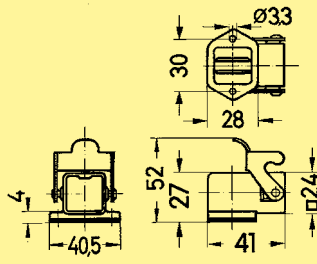

名称	订货号	出线口公制	图纸	尺寸 (mm)
上壳 边出线 	19 37 003 1640	1 x 20		
上壳 顶出线 	19 37 003 1440	1 x 20		
保护盖 	09 37 003 5402 <sup>2)</sup> 09 37 003 5401 <sup>1)</sup>			

上壳/底座适用于苛刻的环境要求 / 单杆锁扣系统

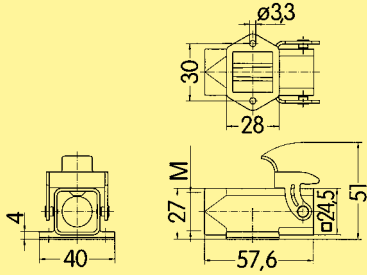
名称	订货号	出线口公制	图纸	尺寸 (mm)
不封底底座 	09 37 003 0301			面板开孔 22 x 22 mm
Han 上壳 底座 	09 37 003 0801			面板开孔 22 x 22 mm

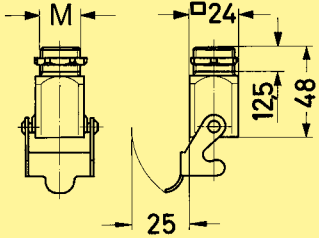
<sup>1)</sup> 用于安装的母插芯  
<sup>2)</sup> 用于安装的公插芯

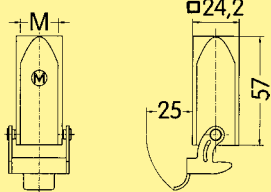
上壳/底座适用于苛刻的环境要求 / 单杆锁扣系统

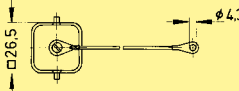
名称	订货号	出线口公制	图纸	尺寸 (mm)
封底底座 顶出线 	19 37 003 1250	1 x 20	 <p>面板开孔22 x 22 mm</p>	
螺栓固定底座 顶出线 	19 37 003 1150	1 x 20		
飞线上壳 顶出线 	19 37 003 1750	1 x 20		
底座保护罩 	09 37 003 5405 <sup>1)</sup> 09 37 003 5406 <sup>2)</sup>			

Han 上壳  
底座

<sup>1)</sup> 用于安装的母插芯  
<sup>2)</sup> 用于安装的公插芯

粗体项目备有存货

用于更高EMC要求的上壳/底座 / 单杆锁扣系统

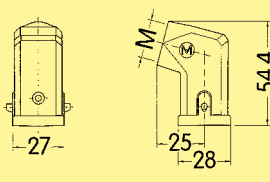
名称	订货号	出线口公制	图纸	尺寸 (mm)
上壳 边出线	19 62 003 1640	1 x 20		54,4
上壳 顶出线	19 62 003 1440	1 x 20		60

用于更高EMC要求的上壳/底座 / 单杆锁扣系统

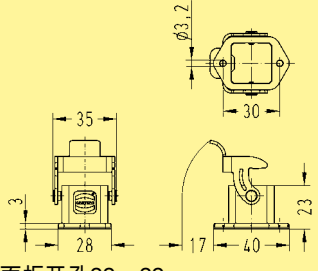
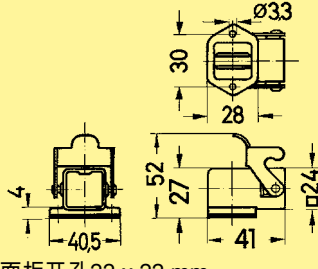
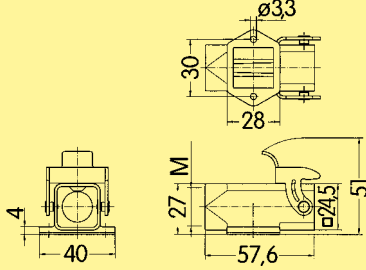
名称	订货号	出线口公制	图纸	尺寸 (mm)
不封底底座	09 62 003 0301			35, 30, 3, 28, 17, 40, 23
	09 62 003 0801			35, 30, 4, 28, 52, 27, 41, 24
Han 上壳 底座 封底底座 顶出线	19 62 003 1250	1 x 20		30, 28, 4, 40, 27, 57,6, 5

用于更高EMC要求的上壳/底座 / 单杆锁扣系统

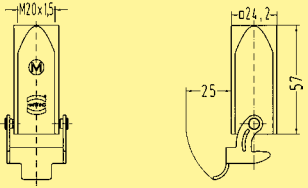
名称	订货号	出线口公制	图纸	尺寸 (mm)
<p>飞线上壳</p> <p>顶出线</p> 	<p>19 62 003 1750</p>	<p>1 x 20</p>		

Han 上壳  
底座





适用于苛刻的环境要求的上壳/底座 / 螺钉/开关锁扣系统

名称	订货号	开关锁扣	螺钉	出线口公制	图纸	尺寸 (mm)
上壳 顶出线	镀铬 19 40 003 0400 <sup>1)</sup>  环氧粉末喷涂 19 40 703 0400 <sup>1)</sup>		镀铬 19 40 003 0410 <sup>1)</sup>	1 x 20		
			环氧粉末喷涂 19 40 703 0410 <sup>1)</sup>	1 x 20		
上壳 顶出线			镀铬 19 40 003 0411 <sup>1)</sup>	1 x 25		
			环氧粉末喷涂 19 40 703 0411 <sup>1)</sup>	1 x 25		
不封底底座	镀铬 09 40 003 0301 <sup>1)</sup>  环氧粉末喷涂 09 40 703 0301 <sup>1)</sup>		镀铬 09 40 003 0311 <sup>1)</sup>			
			环氧粉末喷涂 09 40 703 0311 <sup>1)</sup>			
Han 上壳 底座			镀铬 09 40 003 0950 <sup>1)</sup>			
			环氧粉末喷涂 09 40 703 0950 <sup>1)</sup>			
封底底座 顶出线 底部封闭			镀铬 19 40 003 0950 <sup>1)</sup>	1 x 20		
			环氧粉末喷涂 19 40 703 0950 <sup>1)</sup>	1 x 20		

① 密封螺钉

面板开孔尺寸 21.3 x 21.3 mm

① 密封螺钉

面板开孔尺寸 21.3 x 21.3 mm



① 密封螺钉

① 密封螺钉

<sup>1)</sup> 带密封螺钉; 插芯的密封圈必须要除去

粗体项目备有存货

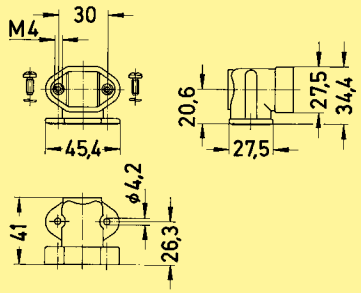
附件

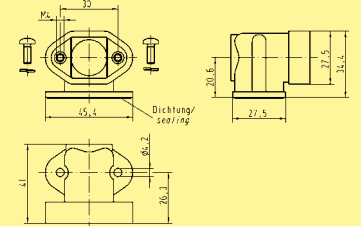
名称	开关锁扣	订货号	螺钉	出线口公制	图纸	尺寸 (mm)
<p><b>适配器</b></p> <p>用于弯式不封底固定底座装配</p> 		<p>镀铬 09 40 003 0902</p> <p>环氧粉末喷涂 09 40 703 0902</p>	<p>镀铬 09 40 003 0902</p> <p>环氧粉末喷涂 09 40 703 0902</p>	— —		
<p><b>适配器</b></p> <p>用于弯式不封底固定底座装配，带公制出线口</p> 		<p>镀铬 19 40 003 0900</p> <p>环氧粉末喷涂 19 40 703 0900</p>	<p>镀铬 19 40 003 0900</p> <p>环氧粉末喷涂 19 40 703 0900</p>	1 x 20 1 x 20		

Han 上壳  
底座

<sup>1)</sup> 带密封螺钉;插芯的密封圈必须要除去

粗体项目备有存货

不锈钢上壳/底座 / 单杆锁扣系统

名称	订货号	出线口公制	图纸	尺寸 (mm)
上壳 顶出线	19 44 003 1440	1 x 20		
线缆格兰头	6 ... 13 mm 19 44 000 5082	1 x 20		







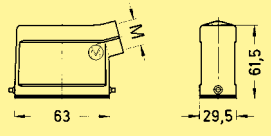

不锈钢上壳/底座 / 单杆锁扣系统

名称	订货号	出线口公制	图纸	尺寸 (mm)
不封底底座	19 44 003 0301			面板开孔 22 x 22 mm

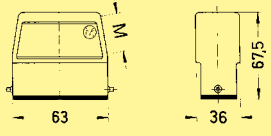
Han 上壳  
底座

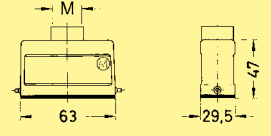

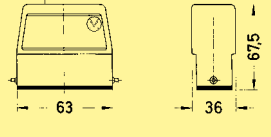

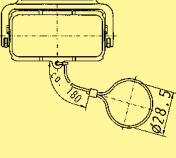

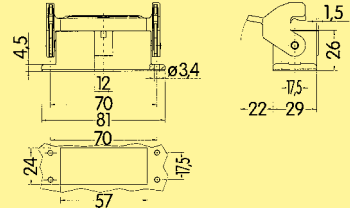

工业应用的金属上壳/底座 / 单杆锁扣系统

名称	低结构	高结构	出线口公制	图纸	尺寸 (mm)
上壳 边出线					
	19 20 010 1540		1 x 20		63, 29,5, 61,5
边出线					
		19 20 010 0546	1 x 25		63, 67,5, 36
上壳 顶出线					
	19 20 010 1440		1 x 20		63, 29,5, 47, M
顶出线					
		19 20 010 0446	1 x 25		63, 67,5, 36, M
保护盖					
	金属 09 20 010 5423	金属 09 20 010 5423			Ø27,8, 50

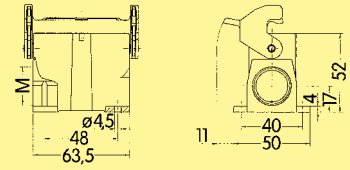
Han 上壳  
底座

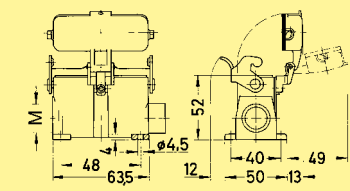
工业应用的金属上壳/底座 / 单杆锁扣系统

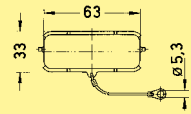
名称	订货号		出线口公制	图纸	尺寸 (mm)
	低结构	高结构			
不封底底座 	<b>09 20 010 0301</b> 带塑料保护盖 <b>09 20 010 0321</b>			 面板开孔	
封底底座 边出线 	<b>19 20 010 0251<sup>1)</sup></b> <b>19 20 010 0290</b>		1 x 25 2 x 20		
边出线 	带塑料保护盖 <b>19 20 010 0295</b>		2 x 20		
保护盖 	金属 <b>09 20 010 5425</b>				



Han 上壳  
底座

<sup>1)</sup> 仅金属格兰

粗体项目备有存货

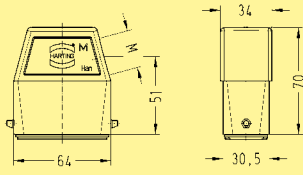

用于更高EMC要求的上壳/底座 / 单杆锁扣系统

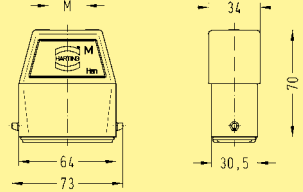



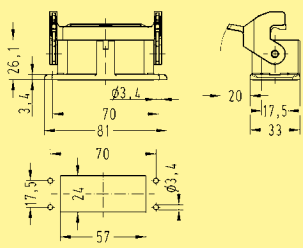

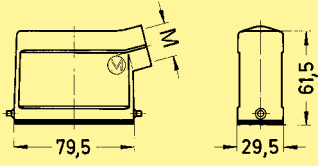

名称	订货号	出线口公制	图纸	尺寸 (mm)
上壳 边出线 	19 62 015 0546	1 x 25		
上壳 顶出线 	19 62 015 0446	1 x 25		

用于更高EMC要求的上壳/底座 / 单杆锁扣系统

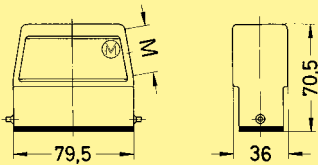
名称	订货号	出线口公制	图纸	尺寸 (mm)
不封底底座 	09 62 015 0301		 <p>面板开孔</p>	

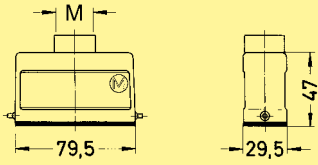

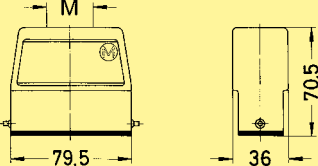

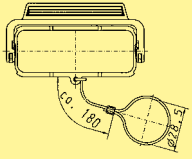
Han 上壳  
底座

工业应用的金属上壳/底座 / 单杆锁扣系统

名称	低结构	订货号	高结构	出线口公制	图纸	尺寸 (mm)
上壳 边出线		19 20 016 1540		1 x 20		79,5 29,5 61,5
边出线			19 20 016 0546	1 x 25		79,5 36 70,5
上壳 顶出线		19 20 016 1440		1 x 20		79,5 29,5 47
顶出线			19 20 016 0446	1 x 25		79,5 36 70,5
保护盖		金属 09 20 016 5423	金属 09 20 016 5423			ca. 180 102,5

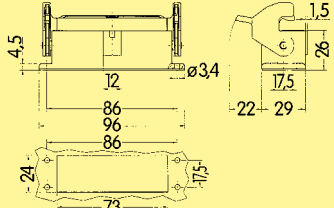
Han 上壳  
底座

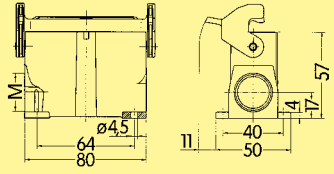
工业应用的金属上壳/底座 / 单杆锁扣系统

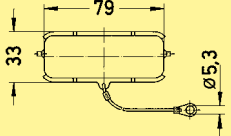
名称	低结构	订货号	高结构	出线口公制	图纸	尺寸 (mm)
不封底底座 		09 20 016 0301 带塑料保护盖 09 20 016 0321				
封底底座 边出线 		19 20 016 0251 <sup>1)</sup> 19 20 016 0290 19 20 016 0291 带塑料保护盖 19 20 016 0295		1 x 25 2 x 20 2 x 25  2 x 20		
保护盖 		金属 09 20 016 5425				



Han 上壳  
底座

<sup>1)</sup> 仅金属格兰

粗体项目备有存货

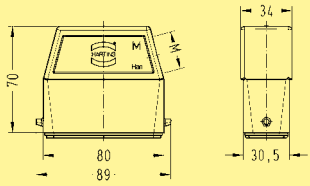

用于更高EMC要求的上壳/底座 / 单杆锁扣系统

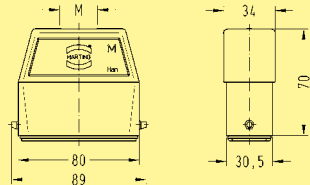
名称	订货号	出线口公制	图纸	尺寸 (mm)
上壳 边出线 	19 62 025 0546	1 x 25		
上壳 顶出线 	19 62 025 0446	1 x 25		

用于更高EMC要求的上壳/底座 / 单杆锁扣系统

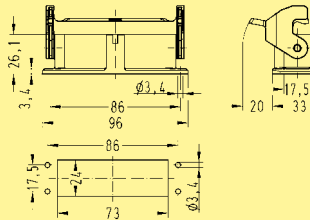
名称	订货号	出线口公制	图纸	尺寸 (mm)
不封底底座 	09 62 025 0301		 面板开孔	

Han 上壳  
底座



工业应用的金属上壳/底座 / 双杆锁扣系统

名称	订货号		出线口公制	图纸	尺寸 (mm)
	低结构	高结构			
上壳 边出线	19 20 032 1521		1 x 25		
边出线		19 20 032 0527			
上壳 顶出线		19 20 032 0426 19 20 032 0427	1 x 25 1 x 32		
防尘保护盖	09 20 032 5401	09 20 032 5401			

工业应用的金属上壳/底座 / 双杆锁扣系统



名称	订货号		出线口公制	图纸	尺寸 (mm)
	低结构	高结构			
不封底底座	09 20 032 0301				
封底底座 边出线		19 20 032 0231 19 20 032 0232 19 20 032 0272			

Han 上壳  
底座

\* 适合两个16 A 尺寸插芯  
粗体项目备有存货



工业应用的金属上壳/底座 / 双杆锁扣系统

名称	订货号		出线口公制	图纸	尺寸 (mm)
	低结构	高结构			
防尘保护盖 	09 20 032 5405	09 20 032 5405			

Han 上壳  
底座

\* 适合两个16 A 尺寸插芯  
粗体项目备有存货



工业应用的金属上壳/底座 / 双杆锁扣系统

名称	低结构	订货号	高结构	出线口公制	图纸	尺寸 (mm)
上壳 边出线		19 20 032 1531		1 x 25		
边出线			19 20 032 0537	1 x 32		
上壳 顶出线			19 20 032 0437	1 x 32		

工业应用的金属上壳/底座 / 双杆锁扣系统

名称	低结构	订货号	高结构	出线口公制	图纸	尺寸 (mm)
不封底底座		带塑料保护盖 09 20 032 0302				
					面板开孔	

Han 上壳  
底座

\* 适合两个16 A 尺寸插芯  
粗体项目备有存货

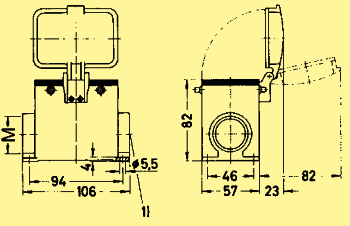

工业应用的金属上壳/底座 / 双杆锁扣系统

名称	低结构	订货号	高结构	出线口公制	图纸	尺寸 (mm)
<p>封底底座 顶出线</p> 		<p>带塑料保护盖 19 20 032 0226</p>		<p>1 x 25</p>	 <p>1) 盲孔用于单侧出线</p>	

Han 上壳  
底座

\* 适合两个16 A 尺寸插芯  
粗体项目备有存货



工业应用的金属上壳/底座 / 单杆锁扣系统





名称	低结构	高结构	出线口公制	图纸	尺寸 (mm)
上壳 边出线	19 30 006 1540 19 30 006 1541		1 x 20 1 x 25		
边出线		19 30 006 0546 19 30 006 0547	1 x 25 1 x 32		
上壳 顶出线	19 30 006 1440		1 x 20		
顶出线		19 30 006 0446 19 30 006 0447	1 x 25 1 x 32		
上壳 沒有出线口		09 30 006 0801	-		

Han 上壳  
底座

工业应用的金属上壳/底座 / 单杆锁扣系统

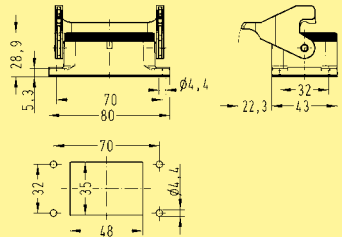
名称	订货号		出线口公制	图纸	尺寸 (mm)
	低结构	高结构			
保护盖 	金属 09 30 006 5423	金属 09 30 006 5423			
防尘保护盖 	09 30 006 5401	09 30 006 5401			

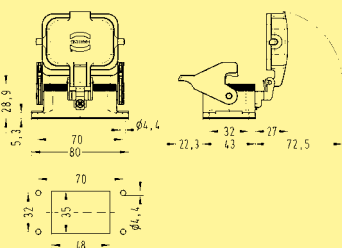
工业应用的金属上壳/底座 / 单杆锁扣系统

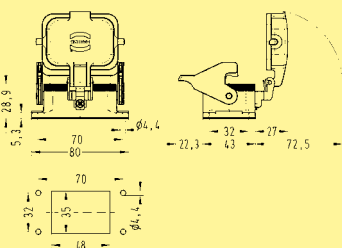
名称	订货号		出线口公制	图纸	尺寸 (mm)
	低结构	高结构			
不封底底座 	09 30 006 0301				
	带塑料保护盖 09 30 006 0302				
	带金属保护盖 09 30 006 0318				

Han 上壳  
底座









工业应用的金属上壳/底座 / 单杆锁扣系统

名称	低结构	高结构	出线口公制	图纸	尺寸 (mm)
封底底座					
边出线	19 30 006 1250 19 30 006 1290		1 x 20 2 x 20		盲孔用于单侧出线
边出线		19 30 006 0291 19 30 006 0292	2 x 25 2 x 32		盲孔用于单侧出线
边出线	带塑料保护盖 19 30 006 1255 带塑料保护盖 19 30 006 1295 带金属保护盖 19 30 006 2255 带金属保护盖 19 30 006 2295		1 x 20 2 x 20 1 x 20 2 x 20		盲孔用于单侧出线
边出线		带塑料保护盖 19 30 006 0296 带塑料保护盖 19 30 006 0297 带金属保护盖 19 30 006 7296	2 x 25 2 x 32 2 x 25		盲孔用于单侧出线
保护盖					
塑料	塑料 09 30 006 5404	塑料 09 30 006 5404			
金属	金属 09 30 006 5425	金属 09 30 006 5425			

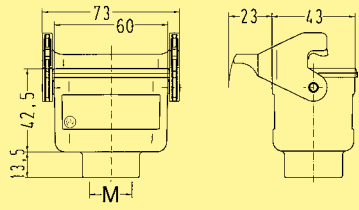
Han 上壳  
底座

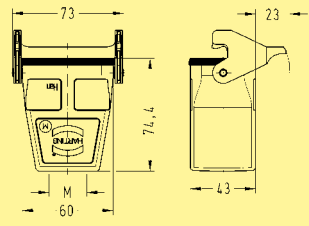

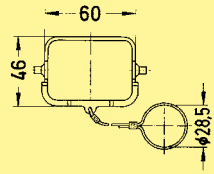
工业应用的金属上壳/底座 / 单杆锁扣系统

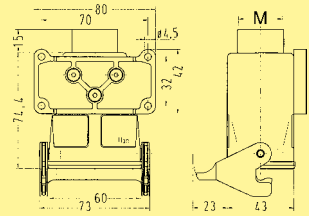
名称	订货号		出线口公制	图纸	尺寸 (mm)
	低结构	高结构			
飞线上壳 顶出线		<b>19 30 006 1750</b>			
顶出线		<b>19 30 006 0756</b>			
保护盖		金属 09 30 006 5427	金属 09 30 006 5427		
顶出线			<b>19 30 006 0716</b>		

Han 上壳  
底座



工业应用的金属上壳/底座 / 中央单杆锁扣系统







名称	订货号	出线口公制	图纸	尺寸 (mm)
上壳 边出线	19 30 006 0586	1 x 25		

工业应用的金属上壳/底座 / 中央单杆锁扣系统

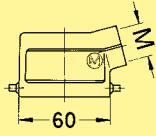
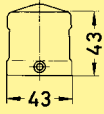
名称	订货号	出线口公制	图纸	尺寸 (mm)
不封底底座	09 30 006 0381		<p>面板开孔</p>	

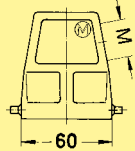
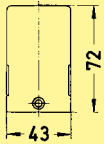

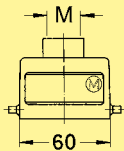
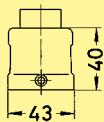

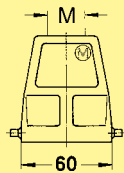
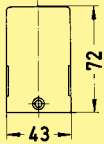

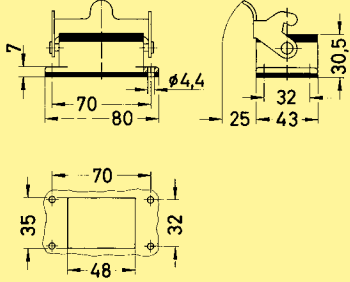

Han 上壳  
底座

上壳/底座适用于苛刻的环境要求 / 单杆锁扣系统

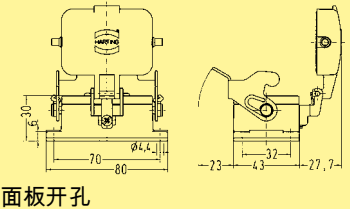
名称		低结构	高结构	出线口公制	图纸	尺寸 (mm)
上壳 边出线		19 37 006 1540		1 x 20		
边出线			19 37 006 0545 19 37 006 0546	1 x 20 1 x 25		
上壳 顶出线		19 37 006 1440		1 x 20		
顶出线			19 37 006 0445 19 37 006 0446	1 x 20 1 x 25		

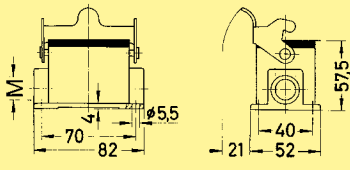
Han 上壳  
底座

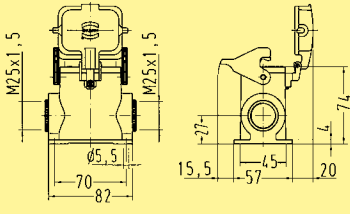
上壳/底座适用于苛刻的环境要求 / 单杆锁扣系统

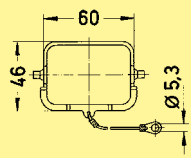
名称	低结构	订货号	高结构	出线口公制	图纸	尺寸 (mm)
不封底底座		09 37 006 0301				
		带金属保护盖 09 37 006 0318				
封底底座	边出线 	19 37 006 1290		2 x 20		
	边出线 		带塑料保护盖 19 37 006 0296	2 x 25		
保护盖		金属 09 37 006 5405	金属 09 37 006 5405			

Han 上壳  
底座

用于更高EMC要求的上壳/底座 / 螺钉锁定系统

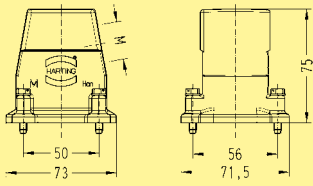
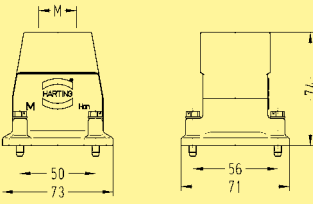

名称	订货号	出线口公制	图纸	尺寸 (mm)
上壳 边出线	19 62 006 0541	1 x 25		
上壳 顶出线	19 62 006 0441 19 62 006 0442	1 x 25 1 x 32		

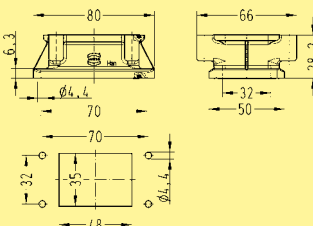
用于更高EMC要求的上壳/底座 / 螺钉锁定系统

名称	订货号	出线口公制	图纸	尺寸 (mm)
不封底底座	09 62 006 0301		 面板开孔	

Han 上壳  
底座

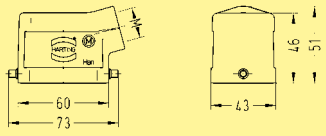
用于更高EMC要求的上壳/底座 / 单杆锁扣系统

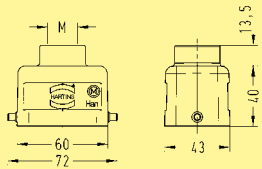
名称	订货号		出线口公制	图纸	尺寸 (mm)
	低结构	高结构			
上壳 边出线		19 62 806 1540	1 x 20		
边出线					
上壳 顶出线		19 62 806 1440	1 x 20		
顶出线					

用于更高EMC要求的上壳/底座 / 单杆锁扣系统

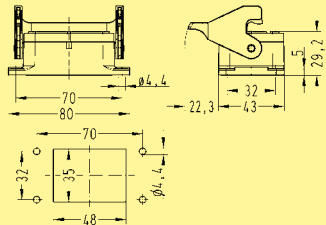
名称	订货号		出线口公制	图纸	尺寸 (mm)
	低结构	高结构			
不封底底座	09 62 806 0301			 面板开孔	Han 上壳 底座

粗体项目备有存货



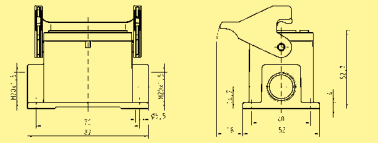

用于更高EMC要求的上壳/底座 / 单杆锁扣系统

名称	订货号		出线口公制	图纸	尺寸 (mm)
	低结构	高结构			
封底底座 边出线	 19 62 806 1290		2 x 20		

Han 上壳  
底座

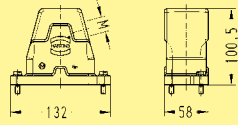

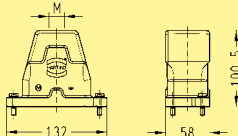

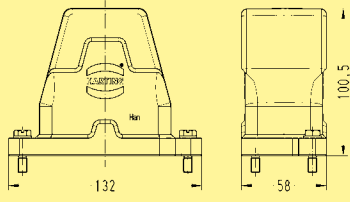



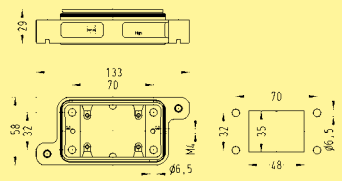

适用于苛刻的环境要求的上壳/底座 / 螺钉/开关锁扣系统

名称	开关锁扣	订货号	螺钉	出线口公制	图纸	尺寸 (mm)
上壳 边出线		19 40 006 0501	19 40 006 0510 <b>19 40 006 0511</b> 19 40 006 0512 19 40 006 0513	1 x 20 1 x 25 1 x 25 1 x 32 1 x 40		
上壳 顶出线		19 40 006 0401	19 40 006 0410 <b>19 40 006 0411</b> 19 40 006 0412 19 40 006 0413	1 x 20 1 x 25 1 x 25 1 x 32 1 x 40		
上壳 沒有出线口			09 40 006 0811	—		

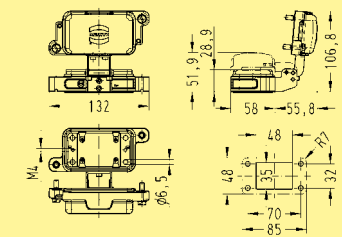
Han 上壳  
底座

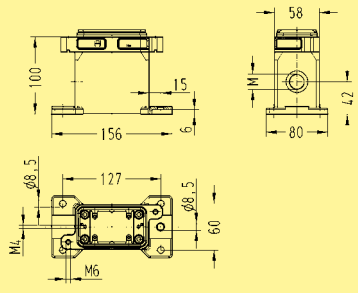

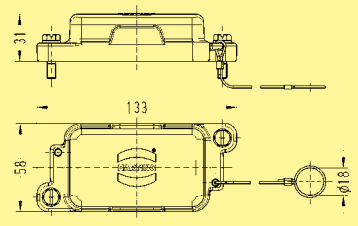
适用于苛刻的环境要求的上壳/底座 / 螺钉/开关锁扣系统

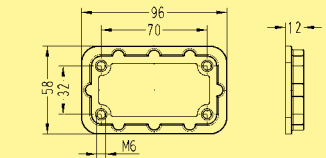
名称	开关锁扣	订货号	螺钉	出线口公制	图纸	尺寸 (mm)
不封底底座 		09 40 006 0301	<b>09 40 006 0311</b>			面板开孔
不封底底座 			<b>带金属保护盖 09 40 006 0317</b>			面板开孔
封底底座 边出线 			19 40 006 1260 19 40 006 1261 19 40 006 1262	1 x 20 1 x 25 1 x 32		
保护盖 	金属	09 40 006 5401	金属			
安装框架 			09 40 000 9901 <sup>1)</sup>			

Han 上壳  
底座

<sup>1)</sup> 不适用于 Han® HC 650

粗体项目备有存货



工业应用的金属上壳/底座 / 双杆锁扣系统

名称	低结构	高结构	出线口公制	图纸	尺寸 (mm)
上壳 边出线					
	19 30 010 1520 19 30 010 1521		1 x 20 1 x 25		
边出线					
		19 30 010 0527	1 x 32		
上壳 顶出线					
	19 30 010 1420 19 30 010 1421		1 x 20 1 x 25		
顶出线					
		19 30 010 0427	1 x 32		
顶出线					
		19 30 010 0465	2 x 20		
上壳 沒有出线口					
		09 30 010 0801	—		

Han 上壳  
底座

工业应用的金属上壳/底座 / 双杆锁扣系统

名称	订货号		出线口公制	图纸	尺寸 (mm)
	低结构	高结构			
保护盖	金属 09 30 010 5423	金属 09 30 010 5423			
保护盖	塑料 09 30 010 5401	塑料 09 30 010 5401			



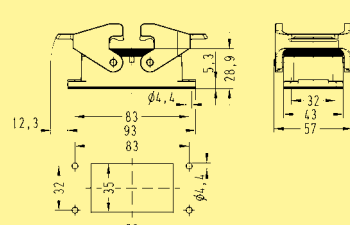
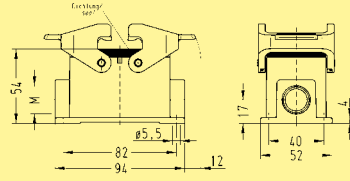
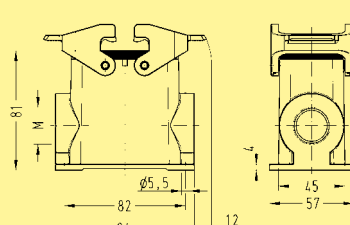

工业应用的金属上壳/底座 / 双杆锁扣系统

名称	订货号		出线口公制	图纸	尺寸 (mm)
	低结构	高结构			
不封底底座	09 30 010 0301				
封底底座	19 30 010 1230 19 30 010 1231 19 30 010 1270		1 x 20 1 x 25 2 x 20		
边出线		19 30 010 0231 19 30 010 0271 19 30 010 0272	1 x 25 2 x 25 2 x 32		

Han 上壳  
底座

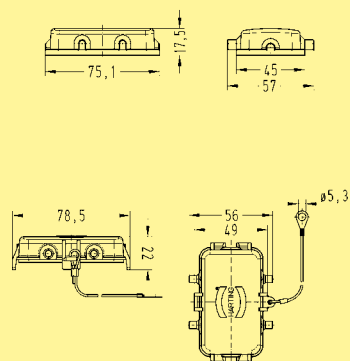

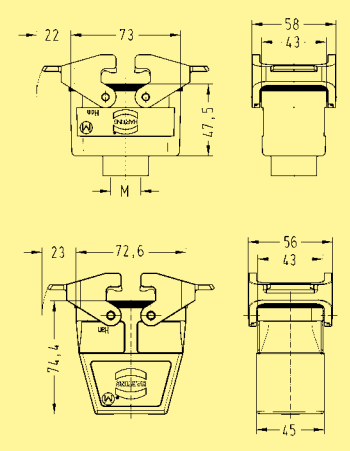

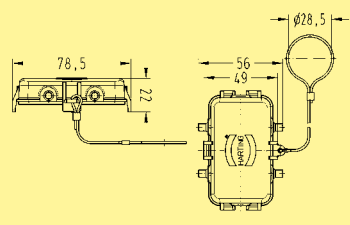

工业应用的金属上壳/底座 / 双杆锁扣系统

名称	订货号		出线口公制	图纸	尺寸 (mm)
	低结构	高结构			
底座保护罩 	塑料 09 30 010 5407	塑料 09 30 010 5407			
	金属 09 30 010 5425	金属 09 30 010 5425			
飞线上壳 顶出线 	19 30 010 1730		1 x 20		
顶出线 		19 30 010 0736 19 30 010 0737	1 x 25 1 x 32		
适用飞线上壳保护盖 	金属 09 30 010 5427	金属 09 30 010 5427			

Han 上壳  
底座

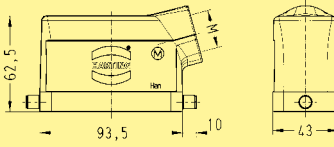

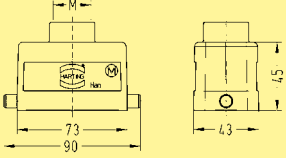
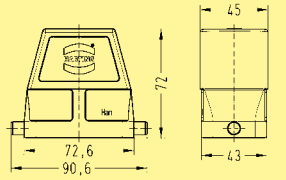

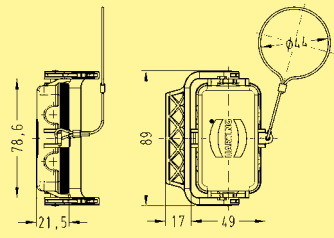
工业应用的金属上壳/底座 / 单杆锁扣系统

名称	订货号		出线口公制	图纸	尺寸 (mm)
	低结构	高结构			
上壳 边出线	 <b>19 30 010 1540</b> <b>19 30 010 1541</b>		1 x 20 1 x 25		
边出线					
上壳 顶出线	 <b>19 30 010 1440</b> <b>19 30 010 1441</b>		1 x 20 1 x 25		
顶出线					
上壳 沒有出线口					
保护盖		金属 <b>09 30 010 5432</b>	金属 <b>09 30 010 5432</b>		

Han 上壳  
底座

工业应用的金属上壳/底座 / 单杆锁扣系统

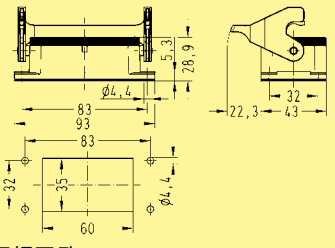
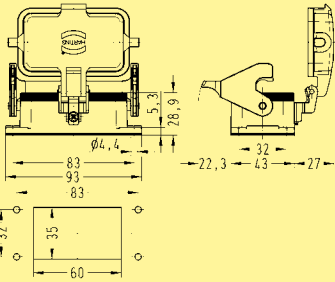
名称	低结构	高结构	出线口公制	图纸	尺寸 (mm)
<p>不封底底座</p>     	<p>09 30 010 0305</p>  <p>带塑料保护盖 09 30 010 0303</p> <p>带金属保护盖 09 30 010 0318</p>			 <p>面板开孔</p>  <p>面板开孔</p>	

Han 上壳  
底座

工业应用的金属上壳/底座 / 单杆锁扣系统

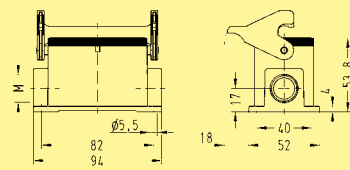
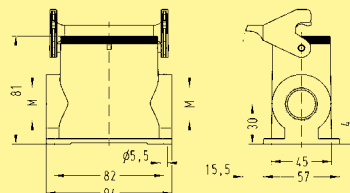
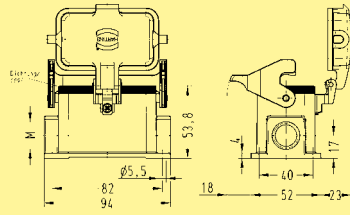
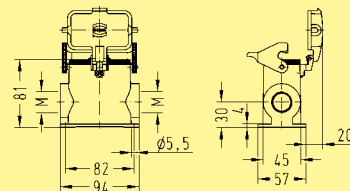
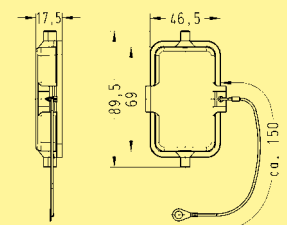

名称	低结构	订货号	高结构	出线口公制	图纸	尺寸 (mm)
封底底座 边出线		19 30 010 1250 19 30 010 1290		1 x 20 2 x 20		盲孔用于单侧出线
边出线			19 30 010 0291 19 30 010 0292	1 x 25 1 x 32		盲孔用于单侧出线
边出线		带塑料保护盖 19 30 010 1255 带塑料保护盖 19 30 010 1295 带金属保护盖 19 30 010 2295		1 x 20 2 x 20 2 x 20		盲孔用于单侧出线
边出线			带塑料保护盖 19 30 010 0296 带塑料保护盖 19 30 010 0297 带金属保护盖 19 30 010 7296	2 x 25 2 x 32 2 x 25		盲孔用于单侧出线
保护盖		塑料 09 30 010 5412	塑料 09 30 010 5412			

Han 上壳  
底座

粗体项目备有存货

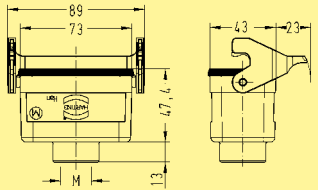

工业应用的金属上壳/底座 / 单杆锁扣系统

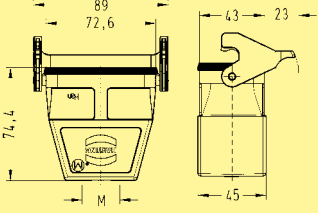
名称	低结构	订货号	高结构	出线口公制	图纸	尺寸 (mm)
飞线上壳 顶出线 		<b>19 30 010 1750</b>		1 x 20		
顶出线 			<b>19 30 010 0756</b>	1 x 25		

Han 上壳  
底座





名称 订货号 图纸 尺寸 (mm)

用于电机接线的底座		
粉末涂层RAL 7037	<b>09 30 010 0901</b> 09 30 010 0902	
粉末涂层, 带保护盖	09 30 010 0961	
未上漆	09 30 410 0901 09 30 410 0909 09 30 410 0921	
未上漆,带保护盖	09 30 410 0951 09 30 410 0960 09 30 410 0970 09 30 410 0971 09 30 410 0974 09 30 410 0983	
高 EMI 防护	09 62 810 0901	
高 EMI 防护,带保护盖	09 62 810 0974	

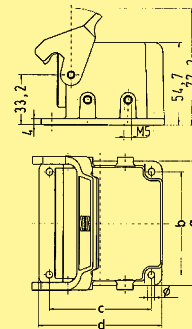

	a	b	c	d	Ø
09 30 010 0901	82	68	68	82	4.5
09 30 010 0902	98			98	
09 30 010 0961	82	70	70	82	
09 30 410 0901	82	68	68	82	4.5
09 30 410 0909	98			98	
09 30 410 0921	85	73	73	85	
09 30 410 0951	82	68	68	82	4.5
09 30 410 0960	98	70	70	98	4.3
09 30 410 0970	92	77	77	92	4.3
09 30 410 0971	85	73	73	85	5.5
09 30 410 0974	92	70	70	92	4.3
09 30 410 0983	92	80	80	92	5.1
09 62 810 0901	82	68	68	82	4.5
09 62 810 0974	92	70	70	92	4.1

其它尺寸 (a + d) 可定制 (98 x 98 mm)

防尘保护盖		
	09 30 010 5406	

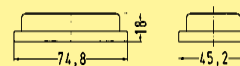

Han 上壳  
底座

## 可兼容连接器插芯

螺栓接线  
500 V  
16 A  
Han E®

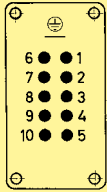

10 + ⊕

笼式弹片接线  
500 V  
16 A  
Han® ES  
Han® ESS

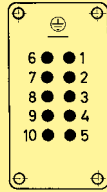

10 + ⊕

压接接线  
500 V  
16 A  
Han E®

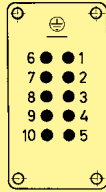

10 + ⊕

压接接线  
500 V  
16 A  
Han® EE

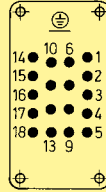

18 + ⊕

压接接线  
400/160 V  
16/10 A  
Han-Com®

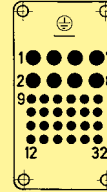

8/24 + ⊕

压接接线/  
螺栓接线  
50 V - 830 V  
10 A - 40 A

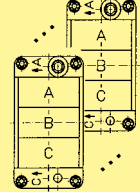

Han-Modular + ⊕

## 特点

- 弯式底座替代接线盒
- 节省空间,紧凑设计
- 接线底座的位置能够转90°
- 兼容于单锁扣杆的标准上壳
- 锁紧元件 Han-Easy Lock®
- 在 Han® ESS 母连接器上能够实现星型和三角形电路
- 适用于标准插芯 ( 见可兼容连接器插芯 )

工业应用的金属上壳/底座 / 双杆锁扣系统

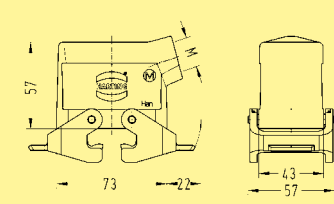
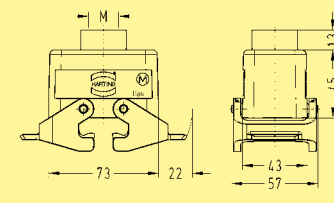
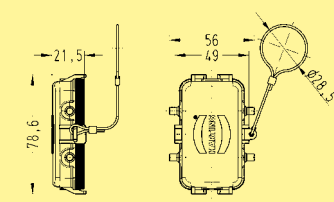
名称	订货号		出线口公制	图纸	尺寸 (mm)
	低结构	高结构			
上壳 边出线	19 30 010 1530		1 x 20		
边出线		19 30 010 0537			
上壳 顶出线	19 30 010 1430		1 x 20		
顶出线		19 30 010 0436			
保护盖	金属 09 30 010 5457	金属 09 30 010 5457			

工业应用的金属上壳/底座 / 双杆锁扣系统



名称	订货号		出线口公制	图纸	尺寸 (mm)
	低结构	高结构			
不封底底座	带塑料保护盖 09 30 010 0302				
	带金属保护盖 09 30 010 0317				

面板开孔

粗体项目备有存货

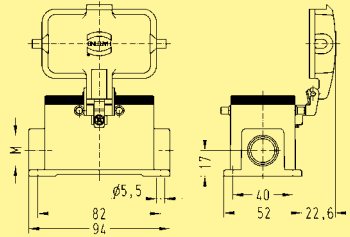

工业应用的金属上壳/底座 / 双杆锁扣系统

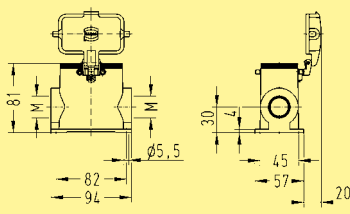
名称	低结构	高结构	出线口公制	图纸	尺寸 (mm)
封底底座 边出线	 <p>带塑料保护盖 19 30 010 1225</p> <p>带塑料保护盖 19 30 010 1265</p>		<p>1 x 20</p> <p>2 x 20</p>	 <p>盲孔用于单侧出线</p>	
边出线		<p>带塑料保护盖 19 30 010 0266</p>	<p>2 x 25</p>	 <p>盲孔用于单侧出线</p>	

Han 上壳  
底座



工业应用的金属上壳/底座 / 中央单杆锁扣系统

名称	订货号	出线口公制	图纸	尺寸 (mm)
上壳 边出线	19 30 010 0586	1 x 25		









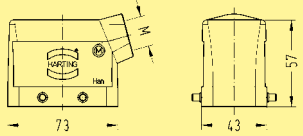

工业应用的金属上壳/底座 / 中央单杆锁扣系统

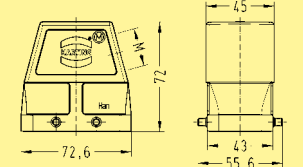
名称	订货号	出线口公制	图纸	尺寸 (mm)
不封底底座	09 30 010 0381		 面板开孔	

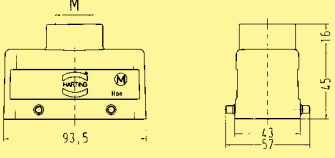
Han 上壳  
底座

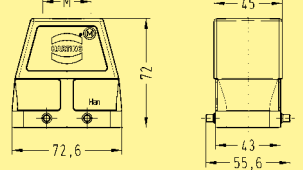

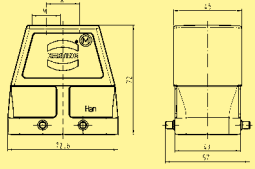
上壳/底座适用于苛刻的环境要求 / 双杆锁扣系统

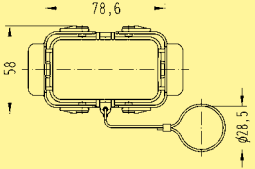





名称	订货号		出线口公制	图纸	尺寸 (mm)
	低结构	高结构			
上壳 边出线		19 37 010 1520			
边出线			19 37 010 0526		
上壳 顶出线		19 37 010 1420			
顶出线			19 37 010 0427		
顶出线			19 37 010 0465		
保护盖		金属 09 37 010 5403	金属 09 37 010 5403		

Han 上壳  
底座

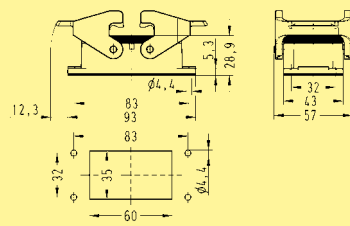
粗体项目备有存货

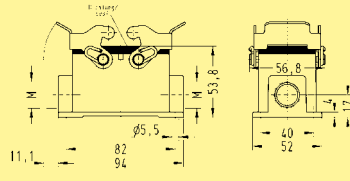

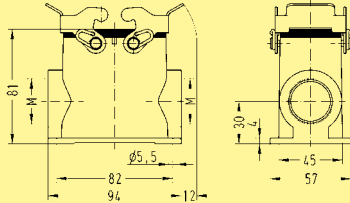
上壳/底座适用于苛刻的环境要求 / 双杆锁扣系统

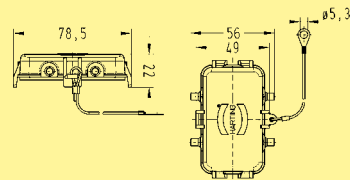
名称	低结构	高结构	出线口公制	图纸	尺寸 (mm)
不封底底座 	09 37 010 0301			 面板开孔	
封底底座 边出线 	19 37 010 1270		2 x 20		
边出线 		19 37 010 0272	2 x 32		
保护盖 	金属 09 37 010 5405	金属 09 37 010 5405			

Han 上壳  
底座

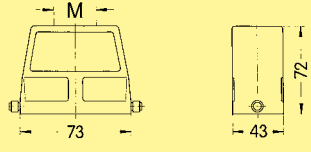

上壳/底座适用于苛刻的环境要求 / 单杆锁扣系统

名称	订货号	出线口公制	图纸	尺寸 (mm)
上壳 顶出线 	19 37 010 0447	1 x 32		

上壳/底座适用于苛刻的环境要求 / 单杆锁扣系统

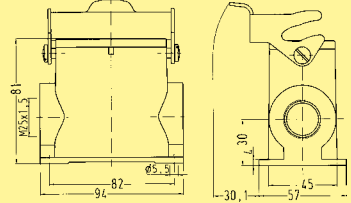

名称	订货号	出线口公制	图纸	尺寸 (mm)
封底底座 边出线 	19 37 010 0291	1 x 25		

Han 上壳  
底座



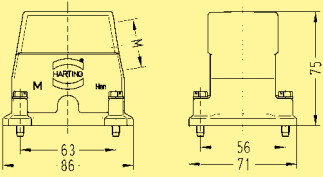

用于更高EMC要求的上壳/底座 / 螺钉锁定系统

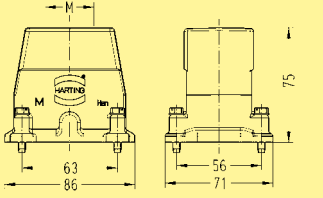
名称	订货号	出线口公制	图纸	尺寸 (mm)
上壳 边出线 	19 62 010 0542 19 62 010 0543	1 x 32 1 x 40		
上壳 顶出线 	19 62 010 0442	1 x 32		

上壳/底座适用于苛刻的环境要求 / 螺钉锁定系统

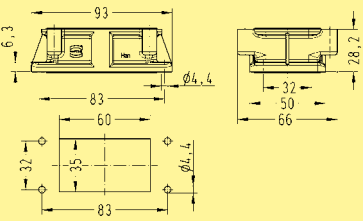
名称	订货号	出线口公制	图纸	尺寸 (mm)
不封底底座 	09 62 010 0301		 <p>面板开孔</p>	

Han 上壳  
底座



用于更高EMC要求的上壳/底座 / 双杆锁扣系统

名称	订货号		出线口公制	图纸	尺寸 (mm)
	低结构	高结构			
上壳 边出线	19 62 810 1520		1 x 20		
边出线		19 62 810 0526 19 62 810 0527	1 x 25 1 x 32		
上壳 顶出线	19 62 810 1420 19 62 810 1421		1 x 20 1 x 25		
顶出线		19 62 810 0426 19 62 810 0427	1 x 25 1 x 32		

用于更高EMC要求的上壳/底座 / 双杆锁扣系统

名称	订货号		出线口公制	图纸	尺寸 (mm)
	低结构	高结构			
不封底底座	09 62 810 0301			 面板开孔	

Han 上壳  
底座



用于更高EMC要求的上壳/底座 / 双杆锁扣系统

名称	订货号		出线口公制	图纸	尺寸 (mm)
	低结构	高结构			
封底底座 边出线	19 62 810 1271		2 x 25		
边出线					

Han 上壳  
底座



用于更高EMC要求的上壳/底座 / 单杆锁扣系统

名称	订货号		出线口公制	图纸	尺寸 (mm)
	低结构	高结构			
上壳 边出线		19 62 810 0547	1 x 32		
上壳 顶出线		19 62 810 0446 19 62 810 0447	1 x 25 1 x 32		

用于更高EMC要求的上壳/底座 / 单杆锁扣系统

名称	订货号		出线口公制	图纸	尺寸 (mm)
	低结构	高结构			
不封底底座	带2个锁扣杆和1个 适配框架 09 62 810 0305				
飞线上壳 顶出线		19 62 810 0757	1 x 32		

Han 上壳  
底座









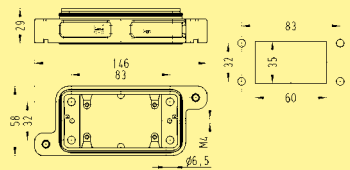

适用于苛刻的环境要求的上壳/底座 / 螺钉/开关锁扣系统

名称	开关锁扣	订货号	螺钉	出线口公制	图纸	尺寸 (mm)
上壳 边出线		19 40 010 0501	19 40 010 0511 19 40 010 0512 19 40 010 0513	1 x 25 1 x 25 1 x 32 1 x 40		100,5
上壳 顶出线		19 40 010 0401	19 40 010 0411 19 40 010 0412 19 40 010 0413 19 40 010 0430	1 x 25 1 x 25 1 x 32 1 x 40 2 x 20		100,5
上壳 沒有出线口			09 40 010 0811	—		100,5

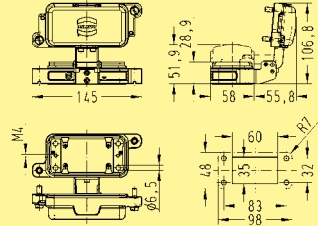
Han 上壳  
底座

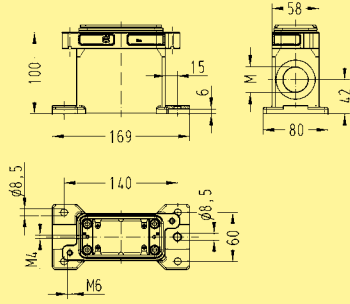

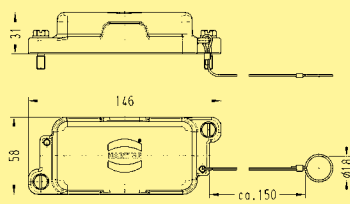
适用于苛刻的环境要求的上壳/底座 / 螺钉/开关锁扣系统

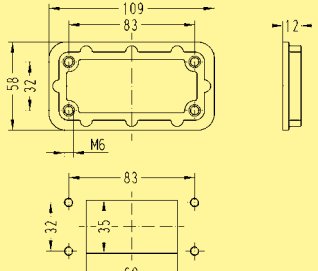
名称	开关锁扣	订货号	螺钉	出线口公制	图纸	尺寸 (mm)
不封底底座 		09 40 010 0301	09 40 010 0311			面板开孔
不封底底座 			带金属保护盖 09 40 010 0317			面板开孔
封底底座 边出线 			19 40 010 1260 19 40 010 1262 19 40 010 1263 19 40 010 1271 19 40 010 1272	1 x 20 1 x 32 1 x 40 2 x 25 2 x 32		
保护盖 	金属	09 40 010 5401	金属 09 40 010 5411			
安装框架 			09 40 000 9902 <sup>1)</sup>			面板开孔



Han 上壳  
底座

<sup>1)</sup> 不适用于 Han® HC 650

粗体项目备有存货

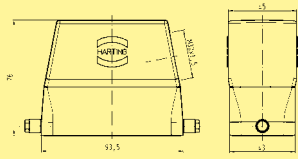

不锈钢上壳/底座 / 单杆锁扣系统

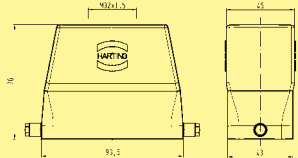
名称	订货号	出线口公制	图纸	尺寸 (mm)
上壳 边出线 	19 44 310 0547	1 x 32		
上壳 顶出线 	19 44 310 0447	1 x 32		

不锈钢上壳/底座 / 单杆锁扣系统

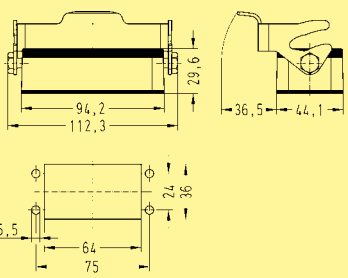
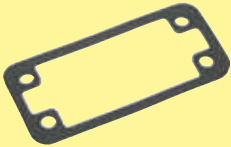
名称	订货号	出线口公制	图纸	尺寸 (mm)
不封底底座 	19 44 310 0305		 面板开孔	
垫圈 	19 44 000 9902			

Han 上壳  
底座



工业应用的金属上壳/底座 / 双杆锁扣系统

名称		低结构	高结构	出线口公制	图纸	尺寸 (mm)
上壳 边出线		19 30 016 1521 19 30 016 1522		1 x 25 1 x 32		
边出线			19 30 016 0527 19 30 016 0528	1 x 32 1 x 40		
上壳 侧出线			19 30 016 0666	2 x 25		
上壳 顶出线		19 30 016 1421 19 30 016 1422		1 x 25 1 x 32		
顶出线			19 30 016 0427 19 30 016 0428	1 x 32 1 x 40		
顶出线			19 30 016 0466	2 x 25		
上壳			09 30 016 0801	—		

Han 上壳  
底座





工业应用的金属上壳/底座 / 双杆锁扣系统

名称	订货号		出线口公制	图纸	尺寸 (mm)
	低结构	高结构			
保护盖	塑料 09 30 016 5401	塑料 09 30 016 5401			
保护盖	金属 09 30 016 5422	金属 09 30 016 5422			

工业应用的金属上壳/底座 / 双杆锁扣系统

名称	订货号		出线口公制	图纸	尺寸 (mm)
	低结构	高结构			
不封底底座	09 30 016 0301			 Panel cut out	
封底底座 边出线	19 30 016 1231 19 30 016 1271		1 x 25 2 x 25		
边出线		19 30 016 0232 19 30 016 0271 19 30 016 0272 19 30 016 0273	1 x 32 2 x 25 2 x 32 2 x 40		

Han 上壳  
底座

粗体项目备有存货









工业应用的金属上壳/底座 / 双杆锁扣系统

名称	订货号		出线口公制	图纸	尺寸 (mm)
	低结构	高结构			
保护盖	塑料 09 30 016 5405	塑料 09 30 016 5405			
	金属 09 30 016 5425	金属 09 30 016 5425			
飞线上壳	19 30 016 1731 19 30 016 1732		1 x 25 1 x 32		
顶出线			19 30 016 0736 19 30 016 0737		1 x 25 1 x 32
保护盖	金属 09 30 016 5426	金属 09 30 016 5426			

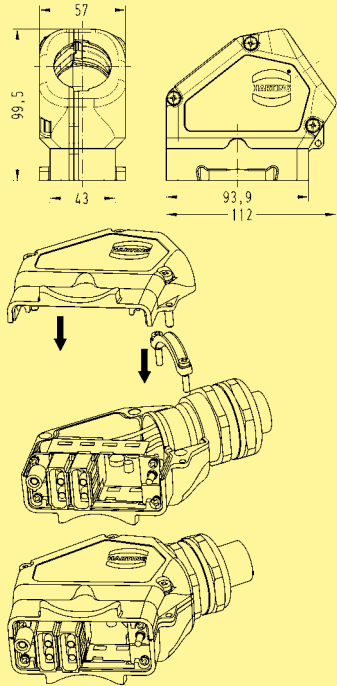
Han 上壳  
底座

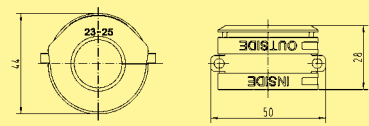

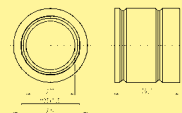
工业应用的金属上壳/底座 / 双杆锁扣系统

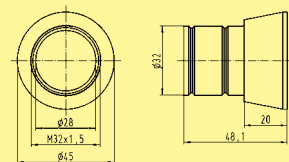
名称	订货号	出线口公制	图纸	尺寸 (mm)
<p>Han® Easy 上壳</p> <p>边出线</p> 	11 30 016 0520			
<p>电缆密封圈</p> 	20 ... 22 mm 11 30 000 9955 23 ... 25 mm 11 30 000 9956 26 ... 28 mm 11 30 000 9957 29 ... 31 mm 11 30 000 9958 32 ... 34 mm 11 30 000 9959			
<p>螺纹适配器</p> 	11 30 000 9961	1 x 25		
<p>Han 上壳 底座</p> 	11 30 000 9962	1 x 32		

粗体项目备有存货





工业应用的金属上壳/底座 / 单杆锁扣系统

名称	低结构	高结构	出线口公制	图纸	尺寸 (mm)
上壳 边出线	19 30 016 1541 19 30 016 1542		1 x 25 1 x 32		
边出线		19 30 016 0547 19 30 016 0548	1 x 32 1 x 40		
上壳 顶出线	19 30 016 1441 19 30 016 1442		1 x 25 1 x 32		
顶出线		19 30 016 0447 19 30 016 0448	1 x 32 1 x 40		
上壳 沒有出线口		09 30 016 0803	-		
保护盖	金属 09 30 016 5432	金属 09 30 016 5432			

Han 上壳  
底座

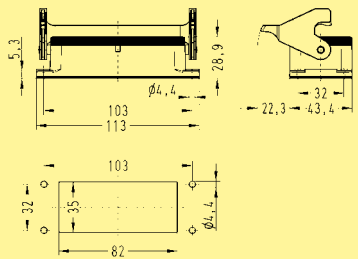
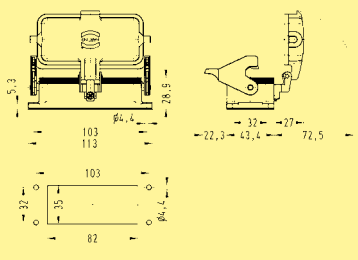

工业应用的金属上壳/底座 / 单杆锁扣系统

名称	低结构	高结构	出线口公制	图纸	尺寸 (mm)
<p>不封底底座</p>  	<p>09 30 016 0307</p> <p>带塑料保护盖 09 30 016 0306</p> <p>带金属保护盖 09 30 016 0318</p>			 <p>面板开孔</p>  <p>面板开孔</p>	

Han 上壳  
底座

粗体项目备有存货



工业应用的金属上壳/底座 / 单杆锁扣系统

名称	低结构	高结构	出线口公制	图纸	尺寸 (mm)
封底底座 边出线	19 30 016 1251 19 30 016 1291		1 x 25 2 x 25		盲孔用于单侧出线
边出线		19 30 016 0252 19 30 016 0291 19 30 016 0292	1 x 32 2 x 25 2 x 32		盲孔用于单侧出线
边出线	带塑料保护盖 19 30 016 1256 带塑料保护盖 19 30 016 1296 带金属保护盖 19 30 016 2296		1 x 25 2 x 25 2 x 25		盲孔用于单侧出线
边出线		带塑料保护盖 19 30 016 0297 带金属保护盖 19 30 016 7297	2 x 32 2 x 32		盲孔用于单侧出线

Han 上壳  
底座



工业应用的金属上壳/底座 / 单杆锁扣系统

名称	订货号		出线口公制	图纸	尺寸 (mm)
	低结构	高结构			
飞线上壳 顶出线	19 30 016 1751 19 30 016 1752		1 x 25 1 x 32		
顶出线		19 30 016 0757	1 x 32		

Han 上壳  
底座



工业应用的金属上壳/底座 / 双杆锁扣系统





名称	低结构	订货号	高结构	出线口公制	图纸	尺寸 (mm)
上壳 边出线		<b>19 30 016 1531</b>		1 x 25		62.5 93.5 22 43 57
边出线		<b>19 30 016 0537</b> <b>19 30 016 0538</b>		1 x 32 1 x 40		76 93.5 22 45 43 57
上壳 顶出线		<b>19 30 016 1431</b> <b>19 30 016 1432</b>		1 x 25 1 x 32		M 93.5 22 16 45 43 57
顶出线		<b>19 30 016 0437</b> <b>19 30 016 0438</b>		1 x 32 1 x 40		M 76 93.5 22.5 45 43 57
上壳 密封件参见第40章		<b>09 30 016 4431</b>				34 40x16 76 93.5 23 45 43 57

Han 上壳  
底座



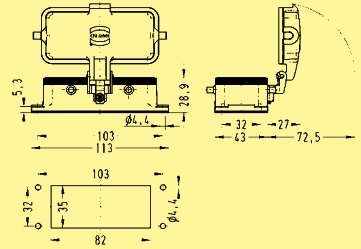

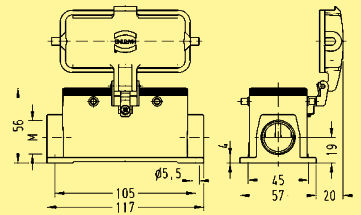
工业应用的金属上壳/底座 / 双杆锁扣系统

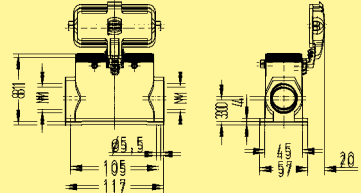
名称	低结构	高结构	出线口公制	图纸	尺寸 (mm)
不封底底座 	带塑料保护盖 <b>09 30 016 0302</b>  带金属保护盖 <b>09 30 016 0317</b>				面板开孔
封底底座 边出线 	带塑料保护盖 <b>19 30 016 1226</b>  带塑料保护盖 <b>19 30 016 1266</b>		1 x 25  2 x 25		盲孔用于单侧出线
边出线 	带塑料保护盖 <b>19 30 016 0267</b>		2 x 32		盲孔用于单侧出线

Han 上壳  
底座

粗体项目备有存货



工业应用的金属上壳/底座 / 中央单杆锁扣系统

名称	订货号	出线口公制	图纸	尺寸 (mm)
上壳 边出线	19 30 016 0586 19 30 016 0587	1 x 25 1 x 32		
上壳 顶出线	19 30 016 0487	1 x 32		

工业应用的金属上壳/底座 / 中央单杆锁扣系统

名称	订货号	出线口公制	图纸	尺寸 (mm)
不封底底座	09 30 016 0381			
封底底座 边出线	19 30 016 0282	2 x 32		

Han 上壳  
底座



上壳/底座适用于苛刻的环境要求 / 双杆锁扣系统

名称	低结构	高结构	出线口公制	图纸	尺寸 (mm)
上壳 边出线		<b>19 37 016 1521</b>			
边出线			<b>1 x 25</b>		
边出线			<b>1 x 32</b> <b>1 x 40</b>		
上壳 顶出线		<b>19 37 016 1421</b>			
顶出线			<b>1 x 25</b>		
顶出线			<b>1 x 32</b>		
保护盖		<b>金属</b> <b>09 37 016 5402</b>	<b>金属</b> <b>09 37 016 5402</b>		

上壳/底座适用于苛刻的环境要求 / 双杆锁扣系统

名称	低结构	高结构	出线口公制	图纸	尺寸 (mm)
不封底底座		<b>09 37 016 0301</b>			
面板开孔					

粗体项目备有存货





上壳/底座适用于苛刻的环境要求 / 双杆锁扣系统

名称	低结构	订货号	高结构	出线口公制	图纸	尺寸 (mm)
封底底座 边出线		19 37 016 1231		1 x 25		
边出线		19 37 016 0272 19 37 016 0273		2 x 32 2 x 40		
保护盖	金属 09 37 016 5405		金属 09 37 016 5405			

Han 上壳  
底座

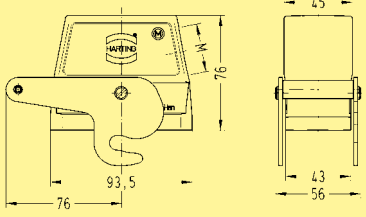

上壳/底座适用于苛刻的环境要求 / 中央单杆锁扣系统

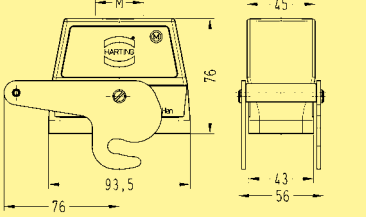
名称	订货号	出线口公制	图纸	尺寸 (mm)
上壳 边出线 	19 37 016 0587	1 x 32		
上壳 顶出线 	19 37 016 0487	1 x 32		

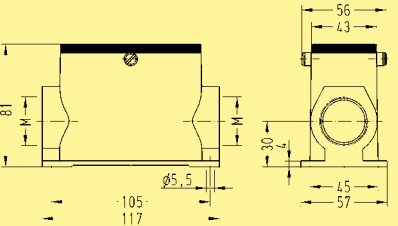

上壳/底座适用于苛刻的环境要求 / 中央单杆锁扣系统

名称	订货号	出线口公制	图纸	尺寸 (mm)
封底底座 边出线 	19 37 016 0282	2 x 32		

Han 上壳  
底座

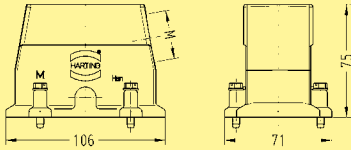

用于更高EMC要求的上壳/底座 / 螺钉锁定系统

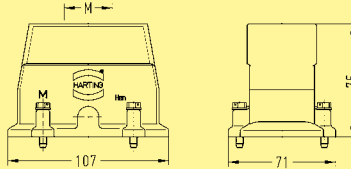
名称	订货号	出线口公制	图纸	尺寸 (mm)
上壳 边出线 	19 62 040 0542	1 x 32		75
上壳 顶出线 	19 62 040 0442	1 x 32		75

用于更高EMC要求的上壳/底座 / 螺钉锁定系统

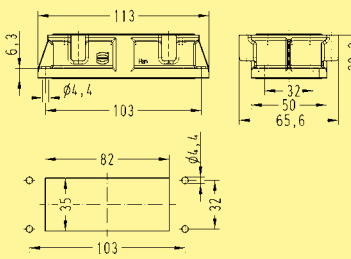
名称	订货号	出线口公制	图纸	尺寸 (mm)
不封底底座 	09 62 040 0301		 <p>面板开孔</p>	

Han 上壳  
底座



用于更高EMC要求的上壳/底座 / 双杆锁扣系统

名称	订货号		出线口公制	图纸	尺寸 (mm)
	低结构	高结构			
上壳 边出线	19 62 816 1521		1 x 20		
边出线					
边出线		19 62 816 0527	1 x 32		
上壳 顶出线	19 62 816 1421		1 x 25		
顶出线					
顶出线		19 62 816 0427	1 x 32		



用于更高EMC要求的上壳/底座 / 双杆锁扣系统

名称	订货号		出线口公制	图纸	尺寸 (mm)
	低结构	高结构			
不封底底座	09 62 816 0301				
				面板开孔	

Han 上壳  
底座

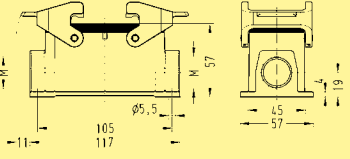
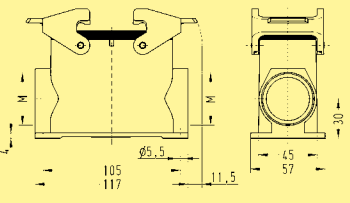

用于更高EMC要求的上壳/底座 / 双杆锁扣系统

名称	低结构	高结构	出线口公制	图纸	尺寸 (mm)
封底底座 边出线			2 x 25		
边出线			2 x 40		

Han 上壳  
底座

31  
75

粗体项目备有存货











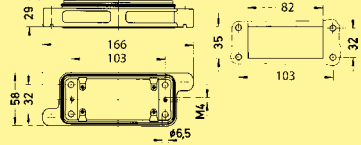

适用于苛刻的环境要求的上壳/底座 / 螺钉/开关锁扣系统

名称	开关锁扣	订货号	螺钉	出线口公制	图纸	尺寸 (mm)
上壳 边出线		19 40 016 0502	19 40 016 0511 <b>19 40 016 0512</b> <b>19 40 016 0513</b> 19 40 016 0514	1 x 32 1 x 25 1 x 32 1 x 40 1 x 50		111 58
上壳 顶出线		19 40 016 0402	19 40 016 0411 19 40 016 0412 19 40 016 0413 19 40 016 0414 19 40 016 0431	1 x 32 1 x 25 1 x 32 1 x 40 1 x 50 2 x 25		111 58
上壳			09 40 016 0811	—		110.5 58

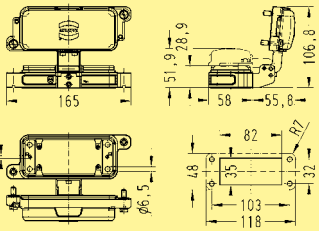
Han 上壳  
底座

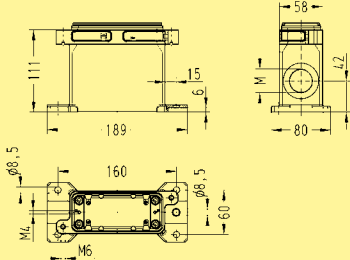

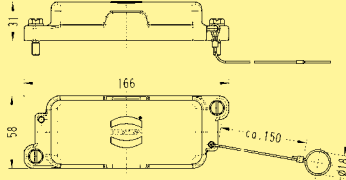
适用于苛刻的环境要求的上壳/底座 / 螺钉/开关锁扣系统

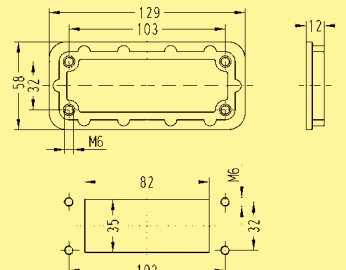



名称	开关锁扣	订货号	螺钉	出线口公制	图纸	尺寸 (mm)
不封底底座 		09 40 016 0301	09 40 016 0311			面板开孔
不封底底座 			带金属保护盖 09 40 016 0317			面板开孔
封底底座 边出线 			19 40 016 1261 19 40 016 1262 19 40 016 1263 19 40 016 1273 09 40 016 1201	1 x 25 1 x 32 1 x 40 2 x 40 —		
保护盖 	金属	09 40 016 5401	金属 09 40 016 5411			
安装框架 			09 40 000 9903 <sup>1)</sup>			面板开孔

Han 上壳  
底座

<sup>1)</sup> 不适用于 Han® HC 650

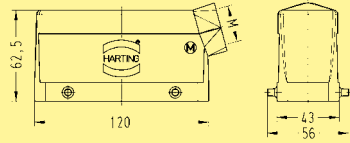
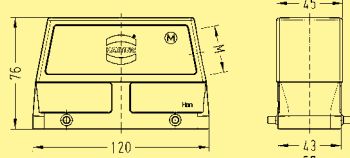
粗体项目备有存货

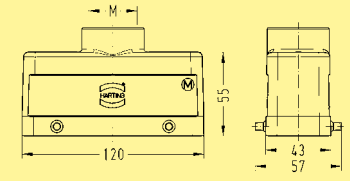
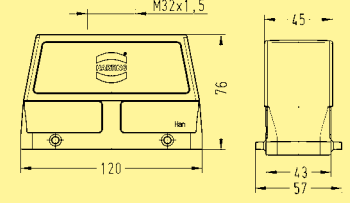

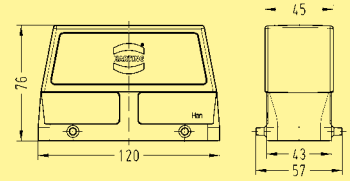
工业应用的金属上壳/底座 / 双杆锁扣系统

名称	订货号		出线口公制	图纸	尺寸 (mm)			
	低结构	高结构						
上壳 边出线		19 30 024 1521 19 30 024 1522	1 x 25 1 x 32					
边出线						19 30 024 0527 19 30 024 0528	1 x 32 1 x 40	
侧出线								
上壳 顶出线		19 30 024 1422	1 x 32					
顶出线						19 30 024 0427 19 30 024 0428	1 x 32 1 x 40	
顶出线								
上壳 沒有出线口			09 30 024 0801	—				



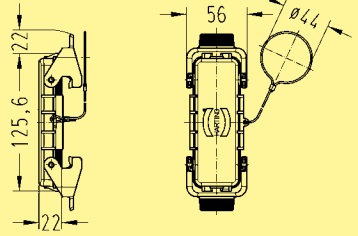

Han 上壳  
底座

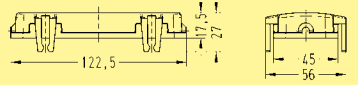

工业应用的金属上壳/底座 / 双杆锁扣系统

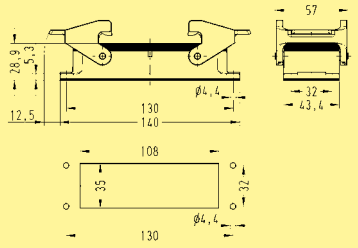
名称	订货号		出线口公制	图纸	尺寸 (mm)
	低结构	高结构			
保护盖 	金属 09 30 024 5422	金属 09 30 024 5422			
防尘盖 	塑料 09 30 024 5401	塑料 09 30 024 5401			

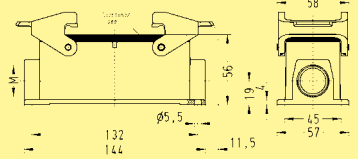

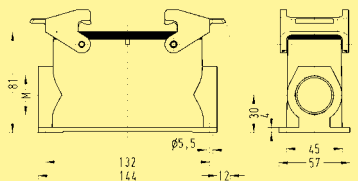



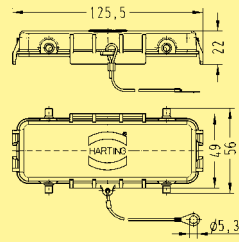

工业应用的金属上壳/底座 / 双杆锁扣系统

名称	订货号		出线口公制	图纸	尺寸 (mm)
	低结构	高结构			
不封底底座 	09 30 024 0301			 <p>面板开孔</p>	
封底底座 边出线 	19 30 024 1231 19 30 024 1271		1 x 25 2 x 25	 <p>盲孔用于单侧出线</p>	
边出线 		19 30 024 0232 19 30 024 0272 19 30 024 0273	1 x 32 2 x 32 2 x 40	 <p>盲孔用于单侧出线</p>	

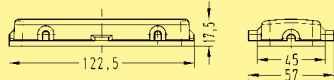
Han 上壳  
底座

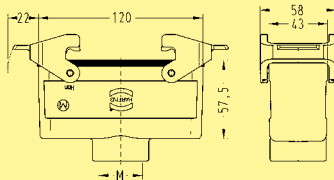

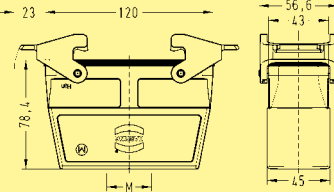

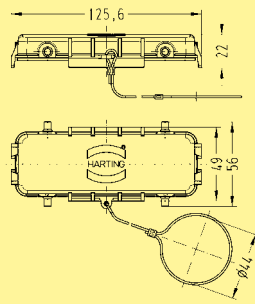

工业应用的金属上壳/底座 / 双杆锁扣系统

名称	订货号		出线口公制	图纸	尺寸 (mm)
	低结构	高结构			
保护盖 	金属 09 30 024 5425	金属 09 30 024 5425			
保护盖 	塑料 09 30 024 5405	塑料 09 30 024 5405			
飞线上壳 顶出线 	19 30 024 1732		1 x 32		
顶出线 		19 30 024 0737 19 30 024 0738	1 x 32 1 x 40		
保护盖 	金属 09 30 024 5426	金属 09 30 024 5426			
Han 上壳 底座					

粗体项目备有存货

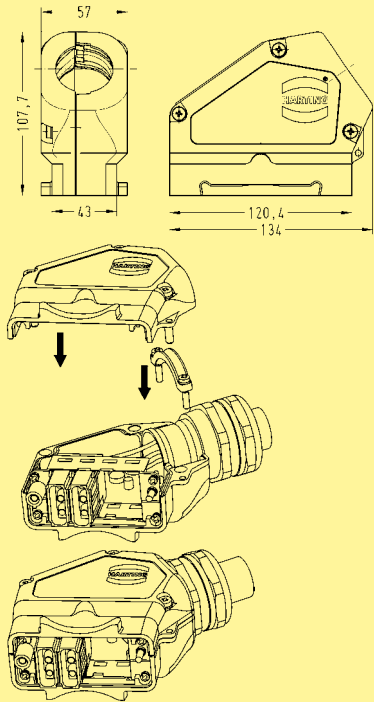

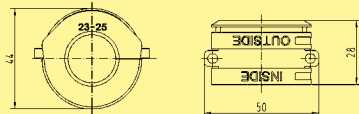

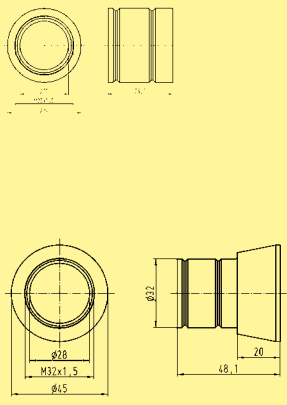



工业应用的金属上壳/底座 / 双杆锁扣系统

名称	订货号	出线口公制	图纸	尺寸 (mm)
<p>Han® Easy 上壳</p> <p>边出线</p> 	11 30 024 0520			
<p>电缆密封圈</p> 	20 ... 22 mm 11 30 000 9955 23 ... 25 mm 11 30 000 9956 26 ... 28 mm 11 30 000 9957 29 ... 31 mm 11 30 000 9958 32 ... 34 mm 11 30 000 9959			
<p>螺纹适配器</p>  	11 30 000 9961  11 30 000 9962	1 x 25  1 x 32		

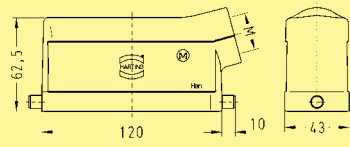
Han 上壳  
底座

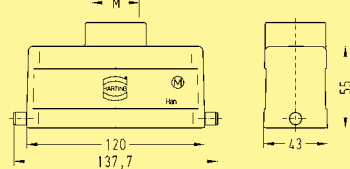

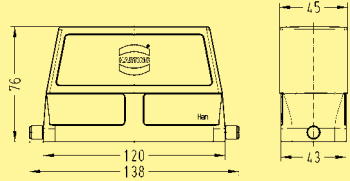
工业应用的金属上壳/底座 / 单杆锁扣系统

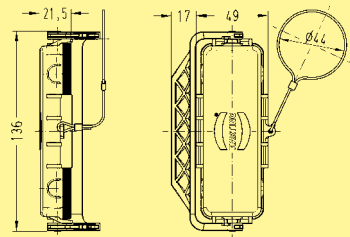

名称	订货号		出线口公制	图纸	尺寸 (mm)
	低结构	高结构			
上壳 边出线		<b>19 30 024 1541</b> <b>19 30 024 1542</b>	1 x 25 1 x 32		
边出线					
上壳 顶出线		<b>19 30 024 1442</b>	1 x 32		
顶出线					
上壳 沒有出线口			<b>09 30 024 0803</b>	—	
保护盖		金属 <b>09 30 024 5432</b>	金属 <b>09 30 024 5432</b>		

Han 上壳  
底座

粗体项目备有存货

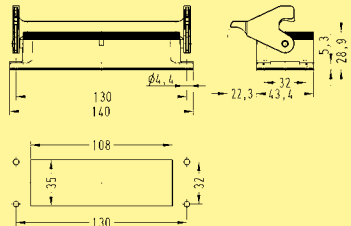
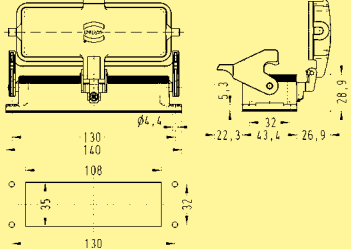

工业应用的金属上壳/底座 / 单杆锁扣系统

名称	低结构	高结构	出线口公制	图纸	尺寸 (mm)
<p>不封底底座</p>  	<p>09 30 024 0307</p> <p>带塑料保护盖 09 30 024 0304</p> <p>带金属保护盖 09 30 024 0318</p>			 <p>面板开孔</p>  <p>面板开孔</p>	

Han 上壳  
底座

31  
83

粗体项目备有存货





工业应用的金属上壳/底座 / 单杆锁扣系统

名称	低结构	高结构	出线口公制	图纸	尺寸 (mm)
封底底座 边出线	19 30 024 1251 19 30 024 1291		1 x 25 2 x 25		盲孔用于单侧出线
边出线		19 30 024 0292	2 x 32		盲孔用于单侧出线
边出线	带塑料保护盖 19 30 024 1256 带塑料保护盖 19 30 024 1296 带金属保护盖 19 30 024 2296		1 x 25 2 x 25 2 x 25		盲孔用于单侧出线
边出线		带塑料保护盖 19 30 024 0297 带金属保护盖 19 30 024 7297	2 x 32 2 x 32		盲孔用于单侧出线

Han 上壳  
底座



工业应用的金属上壳/底座 / 单杆锁扣系统

名称	低结构	高结构	出线口公制	图纸	尺寸 (mm)
飞线上壳 顶出线	19 30 024 1752		1 x 32		
顶出线		19 30 024 0757	1 x 32		
保护盖	金属 09 30 024 5436	金属 09 30 024 5436			

Han 上壳  
底座

31  
85

粗体项目备有存货



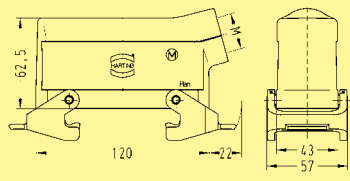
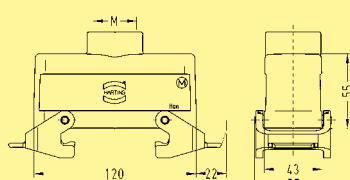
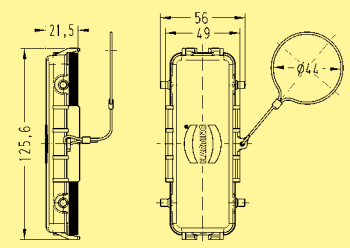

工业应用的金属上壳/底座 / 双杆锁扣系统

名称	订货号		出线口公制	图纸	尺寸 (mm)
	低结构	高结构			
上壳 边出线	19 30 024 1531		1 x 25		
边出线		19 30 024 0537 19 30 024 0538			
上壳 顶出线	19 30 024 1432		1 x 32		
顶出线		19 30 024 0437 19 30 024 0438			
保护盖	金属 09 30 024 5442	金属 09 30 024 5442			

Han 上壳  
底座

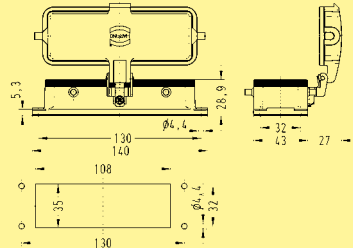

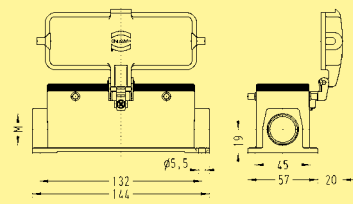
工业应用的金属上壳/底座 / 双杆锁扣系统

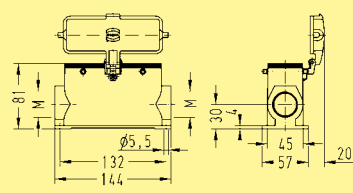
名称	低结构	高结构	出线口公制	图纸	尺寸 (mm)
不封底底座 	带塑料保护盖 09 30 024 0302  带金属保护盖 09 30 024 0317			 <p>面板开孔</p>	
封底底座 边出线 	带塑料保护盖 19 30 024 1226  带塑料保护盖 19 30 024 1266		1 x 25  2 x 25	 <p>盲孔用于单侧出线</p>	
边出线 	带塑料保护盖 19 30 024 0267		2 x 32	 <p>盲孔用于单侧出线</p>	

Han 上壳  
底座

工业应用的金属上壳/底座 / 中央单杆锁扣系统

名称	订货号	出线口公制	图纸	尺寸 (mm)
上壳 边出线	19 30 024 0586 <b>19 30 024 0587</b> 19 30 024 0588	1 x 25 1 x 32 1 x 40		
上壳 顶出线	19 30 024 0487	1 x 32		

工业应用的金属上壳/底座 / 中央单杆锁扣系统

名称	订货号	出线口公制	图纸	尺寸 (mm)
不封底底座	<b>09 30 024 0381</b>			
封底底座 边出线	19 30 024 0282	2 x 32		
Han 上壳 底座				

粗体项目备有存货



上壳/底座适用于苛刻的环境要求 / 双杆锁扣系统

名称	订货号		出线口公制	图纸	尺寸 (mm)
	低结构	高结构			
上壳 边出线	19 37 024 1521		1 x 25		
边出线					
上壳 顶出线	19 37 024 1421		1 x 25		
顶出线					
保护盖	金属 09 37 024 5402	金属 09 37 024 5402			

上壳/底座适用于苛刻的环境要求 / 双杆锁扣系统

Han 上壳  
底座

名称	订货号		出线口公制	图纸	尺寸 (mm)
	低结构	高结构			
不封底底座	09 37 024 0301				

面板开孔

粗体项目备有存货



上壳/底座适用于苛刻的环境要求 / 双杆锁扣系统

名称	订货号		出线口公制	图纸	尺寸 (mm)
	低结构	高结构			
封底底座 边出线		19 37 024 0272	2 x 32		
保护盖	金属 09 37 024 5405	金属 09 37 024 5405			
飞线上壳 边出线		19 37 024 0733	1 x 40		



Han 上壳  
底座





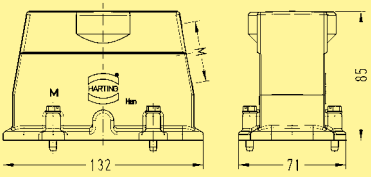

用于更高EMC要求的上壳/底座 / 螺钉锁定系统

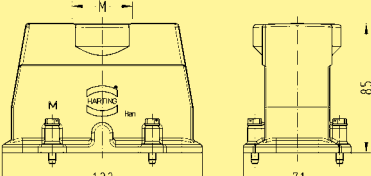
名称	订货号	出线口公制	图纸	尺寸 (mm)
上壳 边出线 	19 62 064 0543	1 x 40		
上壳 顶出线 	19 62 064 0443	1 x 40		

用于更高EMC要求的上壳/底座 / 螺钉锁定系统

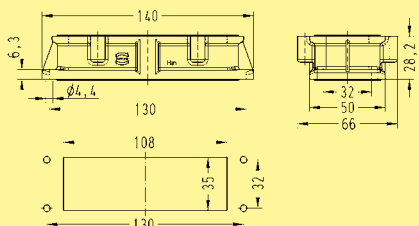
名称	订货号	出线口公制	图纸	尺寸 (mm)
不封底底座 	09 62 064 0301		 <p>面板开孔</p>	

Han 上壳  
底座



用于更高EMC要求的上壳/底座 / 双杆锁扣系统

名称	订货号		出线口公制	图纸	尺寸 (mm)
	低结构	高结构			
上壳 边出线	19 62 824 1521	19 62 824 0527 19 62 824 0528	1 x 25 1 x 32 1 x 40		62,5 43 56 120
上壳 顶出线	19 62 824 1422		1 x 32		16 55 43 56 120
顶出线		19 62 824 0427	1 x 32		45 76 43 55,6 120

用于更高EMC要求的上壳/底座 / 双杆锁扣系统

名称	订货号		出线口公制	图纸	尺寸 (mm)
	低结构	高结构			
不封底底座	09 62 824 0301				28,8 130 140 13 108 32 43 57 130
封底底座 边出线	19 62 824 1271		2 x 25		11 132 144 11,5 45 57 130
边出线		19 62 824 0273	2 x 40		11,5 132 144 11,5 45 57 130

面板开孔

Han 上壳  
底座









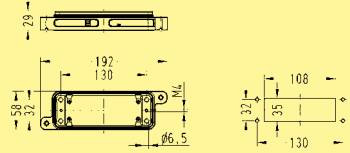

适用于苛刻的环境要求的上壳/底座 / 螺钉/开关锁扣系统

名称	开关锁扣	订货号	螺钉	出线口公制	图纸	尺寸 (mm)
上壳 边出线		19 40 024 0503	<b>19 40 024 0512</b> <b>19 40 024 0513</b> 19 40 024 0514 19 40 024 0537	1 x 40 1 x 32 1 x 40 1 x 50 2 x 32		
上壳 顶出线		19 40 024 0402	19 40 024 0412 <b>19 40 024 0413</b> 19 40 024 0414 19 40 024 0431 19 40 024 0432 <b>19 40 024 0433</b> 19 40 024 0461	1 x 32 1 x 32 1 x 40 1 x 50 2 x 25 2 x 32 2 x 40 3 x 25		
顶出线			19 40 024 0419 19 40 024 0467	1 x 50 3 x 32		
顶出线		19 40 024 0410	19 40 024 0420	1 x 63 1 x 63		
上壳 沒有出线口			09 40 024 0811	—		

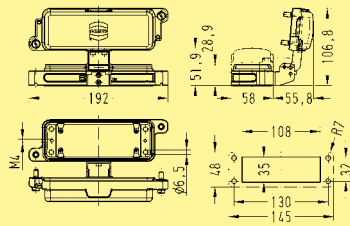
粗体项目备有存货

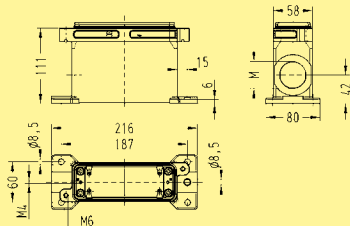

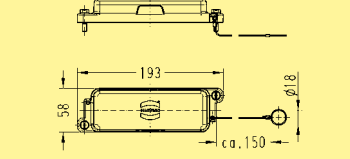
适用于苛刻的环境要求的上壳/底座 / 螺钉/开关锁扣系统

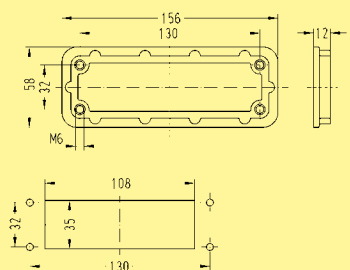
名称	订货号	开关锁扣	螺钉	出线口公制	图纸	尺寸 (mm)
不封底底座 	09 40 024 0301		09 40 024 0311			面板开孔
不封底底座 			带金属保护盖 09 40 024 0317			面板开孔
封底底座 边出线 			19 40 024 1263 19 40 024 1273	1 x 40 2 x 40		
保护盖 	金属 09 40 024 5401		金属 09 40 024 5411			
安装框架 			09 40 000 9904 <sup>1)</sup>			面板开孔

Han 上壳  
底座

<sup>1)</sup> 不适用于 Han® HC 650

粗体项目备有存货



工业应用的金属上壳/底座 / 双杆锁扣系统

名称	订货号	出线口公制	图纸	尺寸 (mm)
上壳 边出线	19 30 032 0527 19 30 032 0528 19 30 032 0529	1 x 32 1 x 40 1 x 50		
上壳 顶出线	19 30 032 0427 19 30 032 0428 19 30 032 0429	1 x 32 1 x 40 1 x 50		
保护盖	金属 09 30 032 5420			

工业应用的金属上壳/底座 / 双杆锁扣系统

名称	订货号	出线口公制	图纸	尺寸 (mm)
不封底底座	09 30 032 0301			
封底底座 边出线	19 30 032 0232 19 30 032 0272 19 30 032 0273	1 x 32 2 x 32 2 x 40		
保护盖	金属 09 30 032 5425			

\* 适合两个16 B 尺寸插芯  
粗体项目备有存货

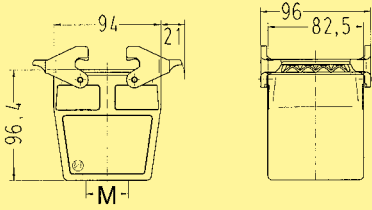

工业应用的金属上壳/底座 / 双杆锁扣系统

名称	订货号	出线口公制	图纸	尺寸 (mm)
<p>飞线上壳</p> <p>顶出线</p> 	<p>19 30 032 0738</p>	<p>1 x 40</p>		

Han 上壳  
底座

31  
97

\* 适合两个16 B 尺寸插芯  
粗体项目备有存货



工业应用的金属上壳/底座 / 单杆锁扣系统

名称	订货号	出线口公制	图纸	尺寸 (mm)
上壳 边出线	<b>19 30 048 0548</b> 19 30 048 0549	1 x 40 1 x 50		
上壳 顶出线	19 30 048 0448 19 30 048 0449	1 x 40 1 x 50		

工业应用的金属上壳/底座 / 单杆锁扣系统

名称	订货号	出线口公制	图纸	尺寸 (mm)
不封底底座	带塑料保护盖 <b>09 30 048 0301</b> 带金属保护盖 <b>09 30 048 0317</b>			
封底底座 边出线	19 30 048 0292 19 30 048 0293	2 x 32 2 x 40		1)盲孔
边出线	带塑料保护盖 <b>19 30 048 0298</b>	2 x 40		1)盲孔

Han 上壳  
底座

\* 适合两个24 B 尺寸插芯  
粗体项目备有存货



上壳/底座适用于苛刻的环境要求 / 单杆锁扣系统

名称	订货号	出线口公制	图纸	尺寸 (mm)
上壳 边出线	19 37 048 0548	1 x 40		
上壳 顶出线	19 37 048 0448 19 37 048 0449	1 x 40 1 x 50		
上壳 顶出线	19 37 048 0401	4 x 25		

上壳/底座适用于苛刻的环境要求 / 单杆锁扣系统

名称	订货号	出线口公制	图纸	尺寸 (mm)
不封底底座	09 37 048 0301			

Han 上壳  
底座

\* 适合两个24 B 尺寸插芯  
粗体项目备有存货



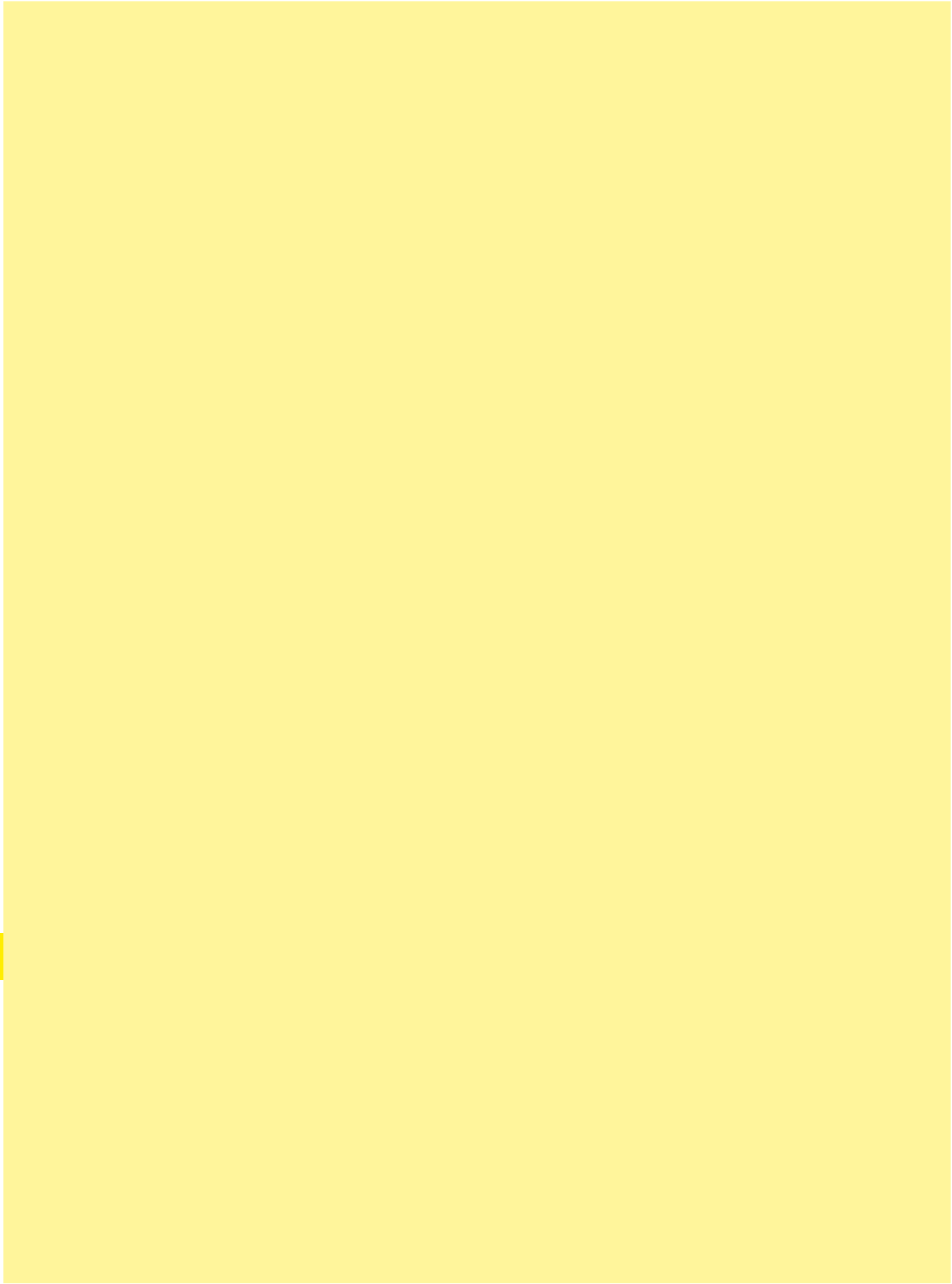

Han 上壳  
底座

31  
100

内容	页
D-Sub 适配器 .....	40.02
Han® 分体式上壳 .....	40.04
公制螺纹电缆旋紧件 .....	40.06
Pg 螺纹电缆旋紧件 .....	40.08
上壳/底座及插芯的编码 .....	40.11
接地点倍增器 .....	40.12
Han® 对接架 .....	40.14
固定架 .....	40.16
地线接线柱 .....	40.18
紧固夹 .....	40.19
特殊的插芯固定螺栓 .....	40.21
螺栓 .....	40.23
锁杆 .....	40.24
保护盖 .....	40.25
密封圈 .....	40.26

针数

# 9 - 50



用于Han A®上壳/底座的D-Sub适配器

名称	尺寸	订货号	D-Sub尺寸	图纸	尺寸 (毫米)									
<b>塑料适配器</b> 用于1个D-Sub <sup>1)</sup>	10 A	09 20 000 9932	9											
	10 A	09 20 000 9928	15											
	10 A	09 20 000 9929	25											
<b>供货范围</b> 1个适配器 用于适配器的4个固定螺栓 用于D-Sub连接器的2个固定螺栓	16 A	09 20 000 9931	50		<table border="1"> <thead> <tr> <th>尺寸</th> <th>D-Sub</th> <th>c</th> </tr> </thead> <tbody> <tr> <td>10 A</td> <td>15</td> <td>33.3</td> </tr> <tr> <td>10 A</td> <td>25</td> <td>47</td> </tr> </tbody> </table>	尺寸	D-Sub	c	10 A	15	33.3	10 A	25	47
	尺寸	D-Sub	c											
	10 A	15	33.3											
10 A	25	47												
<b>金属适配器</b> 用于1个D-Sub <sup>1)</sup>	10/16 A	09 20 000 9925	25/37											
<b>供货范围</b> 1个适配器 用于适配器的4个固定螺栓 用于D-Sub连接器的2个固定螺栓														

<sup>1)</sup> 仅适用于标准的D-Sub，不适用于高密D-Sub

粗体项目备有存货

针数

# 9 - 50



## 用于Han® B 外壳的D-Sub适配器

名称	尺寸	订货号	D-Sub尺寸	图纸	尺寸 (毫米)																																
<b>塑料适配器</b> 用于1个D-Sub <sup>1)</sup>	6 B	<b>09 30 000 9965</b>	9	<p>① 底座内装配 字符 A 可见 ② 上壳内装配 字符 T 可见</p> <table border="1"> <thead> <tr> <th>尺寸</th> <th>D-Sub</th> <th>a</th> <th>b</th> <th>c</th> </tr> </thead> <tbody> <tr> <td>6 B</td> <td>9</td> <td>44</td> <td>51.5</td> <td>25</td> </tr> <tr> <td>6 B</td> <td>15</td> <td>44</td> <td>51.5</td> <td>33.3</td> </tr> <tr> <td>10 B</td> <td>25</td> <td>57</td> <td>64.5</td> <td>47</td> </tr> <tr> <td>16 B</td> <td>37</td> <td>77.5</td> <td>85</td> <td>63.5</td> </tr> <tr> <td>16 B</td> <td>50</td> <td>77.5</td> <td>85</td> <td>61.1</td> </tr> </tbody> </table>	尺寸	D-Sub	a	b	c	6 B	9	44	51.5	25	6 B	15	44	51.5	33.3	10 B	25	57	64.5	47	16 B	37	77.5	85	63.5	16 B	50	77.5	85	61.1	6 B	<b>09 30 000 9966</b>	15
	尺寸	D-Sub	a		b	c																															
	6 B	9	44		51.5	25																															
	6 B	15	44		51.5	33.3																															
	10 B	25	57		64.5	47																															
16 B	37	77.5	85	63.5																																	
16 B	50	77.5	85	61.1																																	
10 B	<b>09 30 000 9967</b>	25																																			
16 B	<b>09 30 000 9968</b>	37																																			
16 B	<b>09 30 000 9969</b>	50																																			
供货范围 1个适配器 用于适配器的4个固定螺栓 用于D-Sub连接器的2个固定螺栓																																					
<b>塑料适配器</b> 用于2个D-Sub <sup>1)</sup>	6 B	<b>09 30 000 9970</b>	2 x 9	<p>① 底座内装配 字符 A 可见 ② 上壳内装配 字符 T 可见</p> <table border="1"> <thead> <tr> <th>尺寸</th> <th>D-Sub</th> <th>a</th> <th>b</th> <th>c</th> </tr> </thead> <tbody> <tr> <td>6 B</td> <td>9</td> <td>44</td> <td>51.5</td> <td>15</td> </tr> <tr> <td>6 B</td> <td>15</td> <td>44</td> <td>51.5</td> <td>33.3</td> </tr> <tr> <td>10 B</td> <td>25</td> <td>57</td> <td>64.5</td> <td>47</td> </tr> <tr> <td>16 B</td> <td>37</td> <td>77.5</td> <td>85</td> <td>63.5</td> </tr> <tr> <td>16 B</td> <td>50</td> <td>77.5</td> <td>85</td> <td>61.1</td> </tr> </tbody> </table>	尺寸	D-Sub	a	b	c	6 B	9	44	51.5	15	6 B	15	44	51.5	33.3	10 B	25	57	64.5	47	16 B	37	77.5	85	63.5	16 B	50	77.5	85	61.1	6 B	<b>09 30 000 9971</b>	2 x 15
	尺寸	D-Sub	a		b	c																															
	6 B	9	44		51.5	15																															
	6 B	15	44		51.5	33.3																															
	10 B	25	57		64.5	47																															
16 B	37	77.5	85	63.5																																	
16 B	50	77.5	85	61.1																																	
10 B	<b>09 30 000 9972</b>	2 x 25																																			
16 B	<b>09 30 000 9973</b>	2 x 37																																			
16 B	<b>09 30 000 9974</b>	2 x 50																																			
供货范围 1个适配器 用于适配器的4个固定螺栓 用于D-Sub连接器的4个固定螺栓																																					

<sup>1)</sup> 仅适用于标准的D-Sub，不适用于高密D-Sub

粗体项目备有存货

## 特点

- 与Han® 不封底底座兼容,带两个锁扣,标准面板开口
- 允许预装配的线缆穿入交换机柜中
- 可使用铭牌
- 装配无需特殊工具
- 可使用标准的螺丝刀(5X1毫米)来打开套管外壳

## 技术参数

### 底座内装配

材料	聚碳酸酯树脂
可燃性参照UL 94	V 0
温度范围	-40 °C ... +125 °C
出线口	3, 4
防护等级	
处于锁止位置	纵向垂直安装时防护等级为
正确选择电缆套管时	IP54
线缆最大直径	3 ... 16
防水不封底外壳锁止次数	
装配完成的下壳	≥ 50
锁止次数	
一半的套管外壳	≥ 10

### 出线口电缆头

材料	UL认定的热塑性橡胶
温度范围	-40 °C ... +125 °C
颜色	黑色

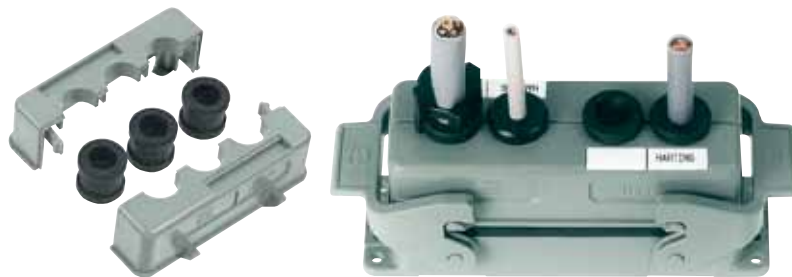

## 最多可穿入4根线缆

名称	尺寸	订货号	图纸	尺寸 (毫米)												
<b>套管外壳</b>  对于 3 出线口  对于 4 出线口 供货范围 2个分体式上壳的一半 出线口电缆头按序分别放置  <b>不封底底座</b>	16 B  24 B	09 30 016 0408  09 30 024 0408														
	16 B  24 B	09 30 016 0301  09 30 024 0301	<table border="1"> <thead> <tr> <th>尺寸</th> <th>a</th> <th>b</th> <th>面板开口</th> </tr> </thead> <tbody> <tr> <td>16 B</td> <td>103</td> <td>113</td> <td>82 x 35</td> </tr> <tr> <td>24 B</td> <td>130</td> <td>140</td> <td>108 x 35</td> </tr> </tbody> </table>	尺寸	a	b	面板开口	16 B	103	113	82 x 35	24 B	130	140	108 x 35	
尺寸	a	b	面板开口													
16 B	103	113	82 x 35													
24 B	130	140	108 x 35													
名称	线缆直径	订货号	图纸	尺寸 (毫米)												
<b>出线口电缆头</b>  从直径10毫米 直至额外的 可提供应力消除 电缆结带 (最大宽度8毫米)  适用于ASI线缆	3...4 4...5 5...6 6...7 7...8 8...9 9...10  10...11 11...12 12...13 13...14 14...15 15...16  -	09 00 000 5351 09 00 000 5352 09 00 000 5353 09 00 000 5354 09 00 000 5355 09 00 000 5356 09 00 000 5357  09 00 000 5358 09 00 000 5359 09 00 000 5360 09 00 000 5361 09 00 000 5362 09 00 000 5363  09 00 000 5364														
<b>封口螺栓</b>	-	09 00 000 5350														
<b>铭牌</b> 单独订购 面板上共20件 9毫米宽度/20mm长度	-	09 33 000 9982														

粗体项目备有存货

名称 订货号 M 图纸 尺寸 (毫米)

## 公制螺纹电缆旋紧件 (IP 68)

金属



19 00 000 5080 20  
19 00 000 5081 20  
19 00 000 5082 20  
19 00 000 5084 20  
19 00 000 5090 25  
19 00 000 5091 25  
19 00 000 5092 25  
19 00 000 5094 32  
19 00 000 5095 32  
19 00 000 5096 32  
19 00 000 5097 40  
19 00 000 5098 40  
19 00 000 5099 40  
19 00 000 5086 50

SW	E	线缆直径- $\varnothing$ D	Nm
22	24.4	5 ... 9 mm	10
22	24.4	5 ... 9 mm	10
		6 ... 12 mm	
22	24.4	6 ... 12 mm	10
24	26.5	10 ... 14 mm	10
30	33.5	9 ... 16 mm	15
30	33.5	9 ... 16 mm	15
		13 ... 18 mm	
30	33.5	13 ... 18 mm	15
40	44	13 ... 20 mm	15
40	44	13 ... 20 mm	15
		18 ... 25 mm	
40	44	18 ... 25 mm	15
50	55	20 ... 26 mm	20
50	55	22 ... 32 mm	20
50	55	20 ... 26 mm	20
50	55	22 ... 32 mm	20
57	60	32 ... 38 mm	24

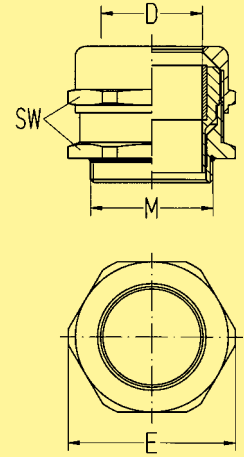

可热塑的



19 00 000 5180 20  
19 00 000 5182 20  
19 00 000 5184 20  
19 00 000 5190 25  
19 00 000 5192 25  
19 00 000 5194 32  
19 00 000 5196 32  
19 00 000 5197 40  
19 00 000 5198 40

24	26.4	5 ... 9 mm	8
24	26.4	6 ... 12 mm	8
27	29.8	10 ... 14 mm	10
33	33.5	9 ... 16 mm	15
33	36.5	13 ... 18 mm	15
42	46.8	13 ... 20 mm	15
42	46.8	18 ... 25 mm	15
53	58.8	20 ... 26 mm	15
53	58.8	22 ... 32 mm	15

## EMC电磁兼容夹 公制旋紧件 (IP 68)



19 62 000 5080 20  
19 62 000 5081 20  
19 62 000 5082 20  
19 62 000 5084 20  
19 62 000 5090 25  
19 62 000 5092 25  
19 62 000 5094 32  
19 62 000 5096 32  
19 62 000 5097 40  
19 62 000 5098 40



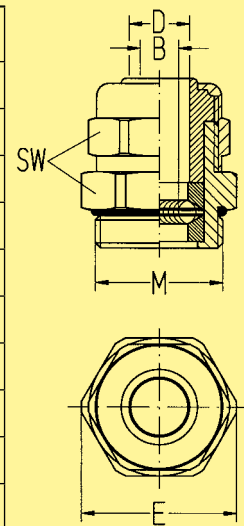

SW	E	线缆直径- $\varnothing$ D	屏蔽层直径- $\varnothing$ B
22	24.4	6.5 ... 9.5	3.5 ... 8.5
22	24.4	4 ... 6.5	2.5 ... 6.5
22	24.4	7 ... 10.5	6.5 ... 10.5
22	24.4	9 ... 13	6.5 ... 10.5
22	31.2	6.5 ... 9.5	3 ... 8
28	31.2	9 ... 13	4.8 ... 8
35	38.5	11.5 ... 15.5	8 ... 13.5
35	38.5	14 ... 18	9 ... 14.5
43	47.3	17 ... 20.5	15 ... 20
43	47.3	20 ... 25	15 ... 20





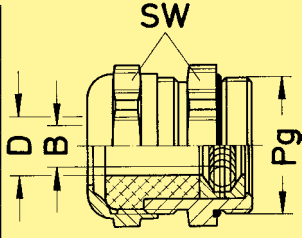

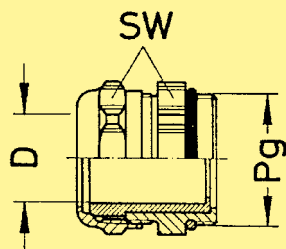
名称	订货号	M	图纸	尺寸 (毫米)										
封口螺栓 用于公制螺纹 金属	19 00 000 5070	20	<table border="1"> <thead> <tr> <th>SW</th> <th>E</th> </tr> </thead> <tbody> <tr> <td>22</td> <td>25.4</td> </tr> <tr> <td>28</td> <td>32.3</td> </tr> <tr> <td>35</td> <td>40.4</td> </tr> <tr> <td>44</td> <td>50.8</td> </tr> </tbody> </table>	SW	E	22	25.4	28	32.3	35	40.4	44	50.8	
	SW	E												
22	25.4													
28	32.3													
35	40.4													
44	50.8													
19 00 000 5071	25													
	19 00 000 5072	32	<table border="1"> <thead> <tr> <th>Ø</th> </tr> </thead> <tbody> <tr> <td>35</td> </tr> <tr> <td>46.2</td> </tr> </tbody> </table>	Ø	35	46.2								
Ø														
35														
46.2														
	19 00 000 5073	40												
缩径件 用于公制螺纹 金属	19 00 000 5060	20		<table border="1"> <thead> <tr> <th>D</th> </tr> </thead> <tbody> <tr> <td>16</td> </tr> <tr> <td>20</td> </tr> <tr> <td>25</td> </tr> </tbody> </table>	D	16	20	25						
	D													
	16													
20														
25														
	19 00 000 5067	32												
	19 00 000 5068	32												
Han® 3 A适配器 用于马达连接	19 20 000 9962	20		安装示例: 										
			① Han® 3 A不封底底座 ② 密封圈 ③ 适配器 ④ 马达应用上壳											

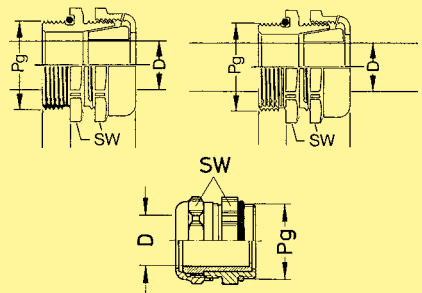





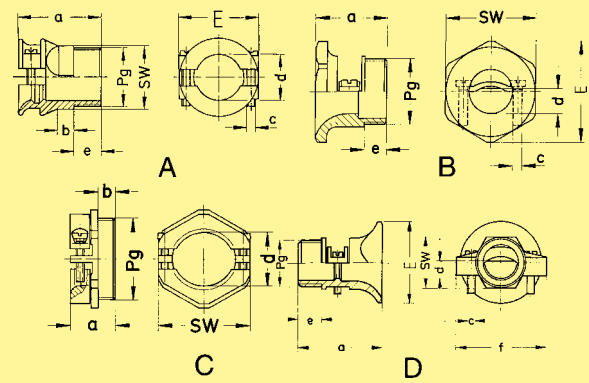

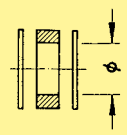

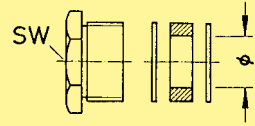

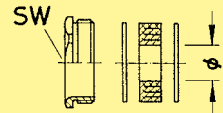

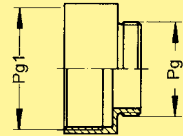
# Pg螺纹电缆旋紧件

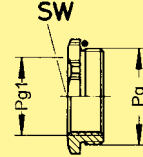
名称	订货号	Pg	图纸	尺寸 (毫米)																																																															
EMC电磁兼容夹 Pg螺纹旋紧件 ( IP68 ) 	09 62 000 5023	11	<table border="1"> <thead> <tr> <th>SW</th> <th>线缆直径-<math>\varnothing</math> D</th> <th>屏蔽层直 径-<math>\varnothing</math> B</th> </tr> </thead> <tbody> <tr><td>20</td><td>4 ... 6.5</td><td>2.5 ... 6.5</td></tr> <tr><td>20</td><td>6.5 ... 9.5</td><td>3.5 ... 8.5</td></tr> <tr><td>22</td><td>8 ... 10.5</td><td>6.5 ... 10.5</td></tr> <tr><td>22</td><td>6.5 ... 9.5</td><td>2.5 ... 6.5</td></tr> <tr><td>22</td><td>9 ... 13</td><td>6.5 ... 10.5</td></tr> <tr><td>24</td><td>6.5 ... 9.5</td><td>3.5 ... 8</td></tr> <tr><td>24</td><td>9 ... 13</td><td>4.5 ... 8</td></tr> <tr><td>30</td><td>11.5 ... 15.5</td><td>9.5 ... 13.5</td></tr> <tr><td>30</td><td>14 ... 18</td><td>10.5 ... 14.5</td></tr> <tr><td>40</td><td>17 ... 20.5</td><td>15 ... 20</td></tr> <tr><td>40</td><td>20 ... 25</td><td>15 ... 20</td></tr> <tr><td>50</td><td>24 ... 28</td><td>18 ... 25.5</td></tr> <tr><td>50</td><td>27 ... 32</td><td>24 ... 31</td></tr> </tbody> </table> 	SW	线缆直径- $\varnothing$ D	屏蔽层直 径- $\varnothing$ B	20	4 ... 6.5	2.5 ... 6.5	20	6.5 ... 9.5	3.5 ... 8.5	22	8 ... 10.5	6.5 ... 10.5	22	6.5 ... 9.5	2.5 ... 6.5	22	9 ... 13	6.5 ... 10.5	24	6.5 ... 9.5	3.5 ... 8	24	9 ... 13	4.5 ... 8	30	11.5 ... 15.5	9.5 ... 13.5	30	14 ... 18	10.5 ... 14.5	40	17 ... 20.5	15 ... 20	40	20 ... 25	15 ... 20	50	24 ... 28	18 ... 25.5	50	27 ... 32	24 ... 31	尺寸 (毫米)																					
	SW	线缆直径- $\varnothing$ D		屏蔽层直 径- $\varnothing$ B																																																															
	20	4 ... 6.5		2.5 ... 6.5																																																															
	20	6.5 ... 9.5		3.5 ... 8.5																																																															
	22	8 ... 10.5		6.5 ... 10.5																																																															
	22	6.5 ... 9.5		2.5 ... 6.5																																																															
	22	9 ... 13		6.5 ... 10.5																																																															
	24	6.5 ... 9.5		3.5 ... 8																																																															
	24	9 ... 13		4.5 ... 8																																																															
	30	11.5 ... 15.5		9.5 ... 13.5																																																															
	30	14 ... 18		10.5 ... 14.5																																																															
	40	17 ... 20.5		15 ... 20																																																															
	40	20 ... 25		15 ... 20																																																															
	50	24 ... 28		18 ... 25.5																																																															
	50	27 ... 32		24 ... 31																																																															
09 62 000 5024	11																																																																		
09 62 000 5025	11																																																																		
09 62 000 5003	13.5																																																																		
09 62 000 5004	13.5																																																																		
09 62 000 5005	16																																																																		
09 62 000 5006	16																																																																		
09 62 000 5007	21																																																																		
09 62 000 5008	21																																																																		
09 62 000 5009	29																																																																		
09 62 000 5010	29																																																																		
09 62 000 5011	36																																																																		
09 62 000 5012	36																																																																		
通用型Pg电缆头 ( IP68 ) 金属 	09 00 000 5080	11	<table border="1"> <thead> <tr> <th>颜色</th> <th>SW</th> <th>线缆直径-<math>\varnothing</math> D</th> </tr> </thead> <tbody> <tr><td>灰色</td><td>20</td><td>5 ... 8</td></tr> <tr><td>黑色</td><td>20</td><td>6.5 ... 9.5</td></tr> <tr><td>绿色</td><td>20</td><td>7 ... 10.5</td></tr> <tr><td>黑色</td><td>22</td><td>6.5 ... 9.5</td></tr> <tr><td>绿色</td><td>22</td><td>7 ... 10.5</td></tr> <tr><td>红色</td><td>22</td><td>9 ... 13</td></tr> <tr><td>黑色</td><td>24</td><td>6.5 ... 9.5</td></tr> <tr><td>绿色</td><td>24</td><td>7 ... 10.5</td></tr> <tr><td>红色</td><td>24</td><td>9 ... 13</td></tr> <tr><td>白色</td><td>24</td><td>11.5 ... 15.5</td></tr> <tr><td>绿色</td><td>30</td><td>7 ... 10.5</td></tr> <tr><td>红色</td><td>30</td><td>9 ... 13</td></tr> <tr><td>白色</td><td>30</td><td>11.5 ... 15.5</td></tr> <tr><td>蓝色</td><td>30</td><td>14 ... 18</td></tr> <tr><td>蓝色</td><td>40</td><td>14 ... 18</td></tr> <tr><td>褐色</td><td>40</td><td>17 ... 21</td></tr> <tr><td>橘色</td><td>40</td><td>20 ... 25</td></tr> <tr><td>浅黄色</td><td>40</td><td>24 ... 28</td></tr> <tr><td>浅蓝色</td><td>50</td><td>29 ... 34</td></tr> <tr><td>粉红色</td><td>50</td><td>32 ... 36</td></tr> </tbody> </table> 	颜色	SW	线缆直径- $\varnothing$ D	灰色	20	5 ... 8	黑色	20	6.5 ... 9.5	绿色	20	7 ... 10.5	黑色	22	6.5 ... 9.5	绿色	22	7 ... 10.5	红色	22	9 ... 13	黑色	24	6.5 ... 9.5	绿色	24	7 ... 10.5	红色	24	9 ... 13	白色	24	11.5 ... 15.5	绿色	30	7 ... 10.5	红色	30	9 ... 13	白色	30	11.5 ... 15.5	蓝色	30	14 ... 18	蓝色	40	14 ... 18	褐色	40	17 ... 21	橘色	40	20 ... 25	浅黄色	40	24 ... 28	浅蓝色	50	29 ... 34	粉红色	50	32 ... 36	尺寸 (毫米)
	颜色	SW		线缆直径- $\varnothing$ D																																																															
	灰色	20		5 ... 8																																																															
	黑色	20		6.5 ... 9.5																																																															
	绿色	20		7 ... 10.5																																																															
	黑色	22		6.5 ... 9.5																																																															
	绿色	22		7 ... 10.5																																																															
	红色	22		9 ... 13																																																															
	黑色	24		6.5 ... 9.5																																																															
	绿色	24		7 ... 10.5																																																															
	红色	24		9 ... 13																																																															
	白色	24		11.5 ... 15.5																																																															
	绿色	30		7 ... 10.5																																																															
	红色	30		9 ... 13																																																															
	白色	30		11.5 ... 15.5																																																															
	蓝色	30		14 ... 18																																																															
	蓝色	40		14 ... 18																																																															
	褐色	40		17 ... 21																																																															
	橘色	40		20 ... 25																																																															
	浅黄色	40		24 ... 28																																																															
	浅蓝色	50		29 ... 34																																																															
	粉红色	50		32 ... 36																																																															
	09 00 000 5081	11																																																																	
09 00 000 5082	11																																																																		
09 00 000 5083	13.5																																																																		
09 00 000 5084	13.5																																																																		
09 00 000 5085	13.5																																																																		
09 00 000 5086	16																																																																		
09 00 000 5087	16																																																																		
09 00 000 5088	16																																																																		
09 00 000 5089	16																																																																		
09 00 000 5090	21																																																																		
09 00 000 5091	21																																																																		
09 00 000 5092	21																																																																		
09 00 000 5093	21																																																																		
09 00 000 5094	29																																																																		
09 00 000 5095	29																																																																		
09 00 000 5096	29																																																																		
09 00 000 5097	29																																																																		
09 00 000 5098	36																																																																		
09 00 000 5099	36																																																																		
Pg螺纹电缆旋紧件 (IP 68) 金属 	09 00 000 5183	11	<table border="1"> <thead> <tr> <th>SW</th> <th>线缆直径-<math>\varnothing</math></th> </tr> </thead> <tbody> <tr><td>21</td><td>7 ... 12</td></tr> <tr><td>24</td><td>7 ... 12</td></tr> <tr><td>33</td><td>13 ... 18</td></tr> </tbody> </table> 	SW	线缆直径- $\varnothing$	21	7 ... 12	24	7 ... 12	33	13 ... 18	尺寸 (毫米)																																																							
	SW	线缆直径- $\varnothing$																																																																	
	21	7 ... 12																																																																	
24	7 ... 12																																																																		
33	13 ... 18																																																																		
可热塑的	09 00 000 5182	11																																																																	
可热塑的	09 00 000 5153	21																																																																	

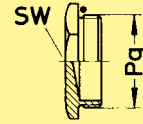
粗体项目备有存货

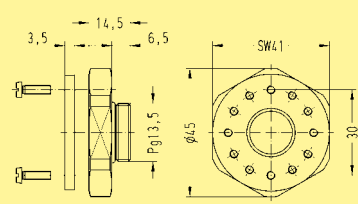
名称	订货号	Pg	图纸	尺寸 (毫米)																																																																																																																																	
<b>专用电缆旋紧件</b> 金属版本 带有钟型口线缆装置及应力消除 适用于标准型外壳    黄铜 带有应力消除    可热塑的 带有钟型口线缆装置及应力消除  	09 00 000 5101	11	<table border="1"> <thead> <tr> <th>式样</th> <th>SW</th> <th>E</th> <th>a</th> <th>c</th> <th>d</th> <th>e</th> <th>f</th> </tr> </thead> <tbody> <tr> <td>式样 A</td> <td>19</td> <td>23</td> <td>26.6</td> <td>M3</td> <td>6 ... 11</td> <td>9</td> <td></td> </tr> <tr> <td>式样 B</td> <td>28</td> <td>31.5</td> <td>22</td> <td>M3</td> <td>9 ... 14</td> <td>6.5</td> <td></td> </tr> <tr> <td>式样 B</td> <td>30</td> <td>33.5</td> <td>23</td> <td>M3</td> <td>10 ... 16</td> <td>6.5</td> <td></td> </tr> <tr> <td>式样 A</td> <td>30</td> <td>37</td> <td>39.5</td> <td>M4</td> <td>13.5 ... 21</td> <td>12</td> <td></td> </tr> <tr> <td>式样 A</td> <td>41</td> <td>50</td> <td>49</td> <td>M5</td> <td>19 ... 29</td> <td>13</td> <td></td> </tr> <tr> <td colspan="8"> </td> </tr> <tr> <td>式样 C</td> <td>52</td> <td>52</td> <td>25.3</td> <td></td> <td>25 ... 31</td> <td>9.5</td> <td></td> </tr> <tr> <td>式样 C</td> <td>59</td> <td>59</td> <td>26.3</td> <td></td> <td>31 ... 43</td> <td>10</td> <td></td> </tr> <tr> <td colspan="8"> </td> </tr> <tr> <td>式样 D</td> <td>19</td> <td>33</td> <td>35</td> <td>M3</td> <td>6 ... 11</td> <td>9</td> <td>35</td> </tr> <tr> <td>式样 D</td> <td>22</td> <td>36</td> <td>36.5</td> <td>M3</td> <td>7.5 ... 14</td> <td>10</td> <td>39</td> </tr> <tr> <td>式样 D</td> <td>24</td> <td>38</td> <td>40</td> <td>M4</td> <td>10 ... 16</td> <td>10</td> <td>45</td> </tr> <tr> <td>式样 D</td> <td>30</td> <td>46</td> <td>47.5</td> <td>M4</td> <td>12.5 ... 21</td> <td>12</td> <td>51</td> </tr> <tr> <td>式样 D</td> <td>41</td> <td>60</td> <td>55.5</td> <td>M5</td> <td>17 ... 29</td> <td>13</td> <td>64</td> </tr> <tr> <td>式样 D</td> <td>50</td> <td>76</td> <td>62</td> <td>M5</td> <td>20.5 ... 36</td> <td>13</td> <td>72</td> </tr> </tbody> </table> 	式样	SW	E	a	c	d	e	f	式样 A	19	23	26.6	M3	6 ... 11	9		式样 B	28	31.5	22	M3	9 ... 14	6.5		式样 B	30	33.5	23	M3	10 ... 16	6.5		式样 A	30	37	39.5	M4	13.5 ... 21	12		式样 A	41	50	49	M5	19 ... 29	13										式样 C	52	52	25.3		25 ... 31	9.5		式样 C	59	59	26.3		31 ... 43	10										式样 D	19	33	35	M3	6 ... 11	9	35	式样 D	22	36	36.5	M3	7.5 ... 14	10	39	式样 D	24	38	40	M4	10 ... 16	10	45	式样 D	30	46	47.5	M4	12.5 ... 21	12	51	式样 D	41	60	55.5	M5	17 ... 29	13	64	式样 D	50	76	62	M5	20.5 ... 36	13	72	09 00 000 5165	11
	式样	SW		E	a	c	d	e	f																																																																																																																												
	式样 A	19		23	26.6	M3	6 ... 11	9																																																																																																																													
	式样 B	28		31.5	22	M3	9 ... 14	6.5																																																																																																																													
	式样 B	30		33.5	23	M3	10 ... 16	6.5																																																																																																																													
	式样 A	30		37	39.5	M4	13.5 ... 21	12																																																																																																																													
	式样 A	41		50	49	M5	19 ... 29	13																																																																																																																													
	式样 C	52		52	25.3		25 ... 31	9.5																																																																																																																													
	式样 C	59		59	26.3		31 ... 43	10																																																																																																																													
	式样 D	19		33	35	M3	6 ... 11	9	35																																																																																																																												
	式样 D	22		36	36.5	M3	7.5 ... 14	10	39																																																																																																																												
	式样 D	24		38	40	M4	10 ... 16	10	45																																																																																																																												
	式样 D	30		46	47.5	M4	12.5 ... 21	12	51																																																																																																																												
	式样 D	41		60	55.5	M5	17 ... 29	13	64																																																																																																																												
	式样 D	50		76	62	M5	20.5 ... 36	13	72																																																																																																																												
	09 00 000 5166	13.5																																																																																																																																			
09 00 000 5167	16																																																																																																																																				
09 00 000 5168	21																																																																																																																																				
09 00 000 5169	29																																																																																																																																				
09 00 000 5170	36																																																																																																																																				
<b>可分离密封圈</b>  	09 00 000 5027	11	<table border="1"> <thead> <tr> <th>线缆直径-<math>\varnothing</math> D</th> </tr> </thead> <tbody> <tr> <td>6.5 ... 12</td> </tr> <tr> <td>6.5 ... 13.5</td> </tr> <tr> <td>6.5 ... 16</td> </tr> <tr> <td>9 ... 20</td> </tr> <tr> <td>17 ... 28</td> </tr> <tr> <td>23 ... 34</td> </tr> </tbody> </table> 	线缆直径- $\varnothing$ D	6.5 ... 12	6.5 ... 13.5	6.5 ... 16	9 ... 20	17 ... 28	23 ... 34	09 00 000 5028	13.5																																																																																																																									
	线缆直径- $\varnothing$ D																																																																																																																																				
	6.5 ... 12																																																																																																																																				
	6.5 ... 13.5																																																																																																																																				
	6.5 ... 16																																																																																																																																				
	9 ... 20																																																																																																																																				
	17 ... 28																																																																																																																																				
23 ... 34																																																																																																																																					
09 00 000 5029	16																																																																																																																																				
09 00 000 5030	21																																																																																																																																				
09 00 000 5031	29																																																																																																																																				
09 00 000 5032	36																																																																																																																																				

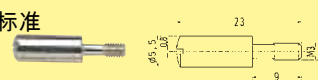
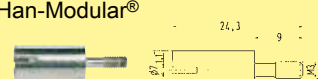
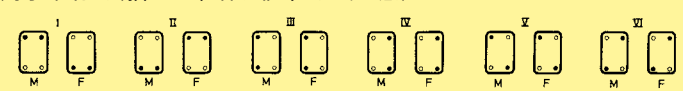
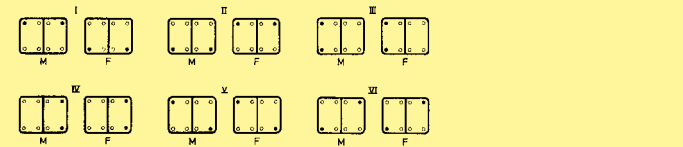
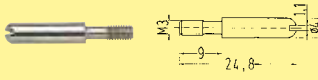
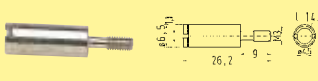
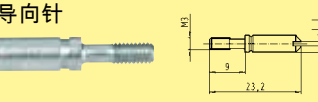
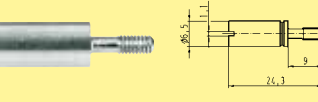
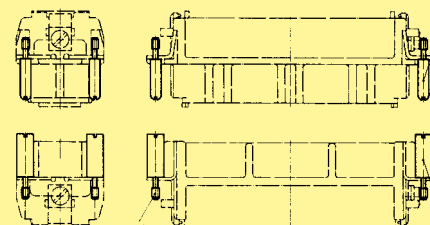
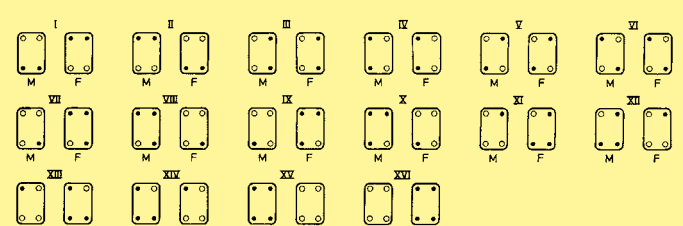
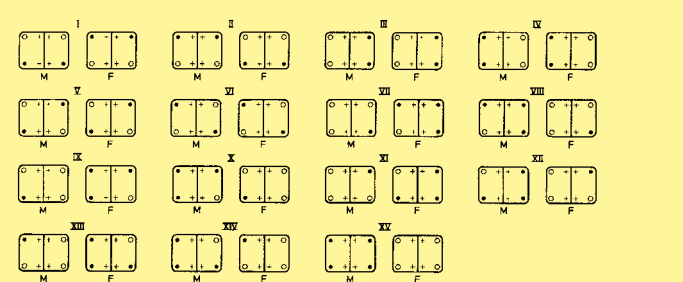
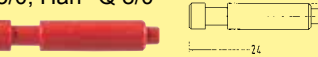
名称	订货号	Pg	图纸	尺寸 (毫米)																				
<b>线缆头 (IP 65)</b> 可热塑的 普通的密封圈 	灰色 <b>09 00 000 5164</b>  灰色 <b>09 00 000 5185</b>	11  11	SW 线缆直径- $\varnothing$ D <table border="1"> <tr> <td>19</td> <td>10 ... 12</td> </tr> <tr> <td>19</td> <td>10 ... 12</td> </tr> </table>	19	10 ... 12	19	10 ... 12																	
19	10 ... 12																							
19	10 ... 12																							
<b>线缆头 (IP 65)</b> 金属 带可分离密封圈 	<b>09 00 000 5013</b> <b>09 00 000 5014</b> <b>09 00 000 5015</b> <b>09 00 000 5016</b> <b>09 00 000 5017</b> <b>09 00 000 5018</b> <b>09 00 000 5019</b>	11 13.5 16 21 29 36 42	SW 线缆直径- $\varnothing$ D <table border="1"> <tr> <td>18</td> <td>6.5 ... 12</td> </tr> <tr> <td>20</td> <td>6.5 ... 13.5</td> </tr> <tr> <td>22</td> <td>6.5 ... 16</td> </tr> <tr> <td>28</td> <td>9 ... 20</td> </tr> <tr> <td>37</td> <td>17 ... 28</td> </tr> <tr> <td>47</td> <td>23 ... 34</td> </tr> <tr> <td>54</td> <td>29 ... 40</td> </tr> </table>	18	6.5 ... 12	20	6.5 ... 13.5	22	6.5 ... 16	28	9 ... 20	37	17 ... 28	47	23 ... 34	54	29 ... 40							
18	6.5 ... 12																							
20	6.5 ... 13.5																							
22	6.5 ... 16																							
28	9 ... 20																							
37	17 ... 28																							
47	23 ... 34																							
54	29 ... 40																							
<b>适用于Pg出线口的扩径件</b> 金属 	<b>09 00 000 5050</b> <b>09 00 000 5051</b> <b>09 00 000 5052</b> <b>09 00 000 5053</b> <b>09 00 000 5054</b> <b>09 00 000 5055</b> <b>09 00 000 5056</b>	11 13.5 16 21 29 36 42	<table border="1"> <tr> <td>Pg1</td> </tr> <tr> <td>13.5</td> </tr> <tr> <td>16</td> </tr> <tr> <td>21</td> </tr> <tr> <td>29</td> </tr> <tr> <td>36</td> </tr> <tr> <td>42</td> </tr> <tr> <td>48</td> </tr> </table>	Pg1	13.5	16	21	29	36	42	48													
Pg1																								
13.5																								
16																								
21																								
29																								
36																								
42																								
48																								
<b>缩径件</b> <b>适用于Pg螺纹旋紧件</b> 金属 	<b>09 00 000 5060</b> <b>09 00 000 5061</b> <b>09 00 000 5062</b> <b>09 00 000 5063</b> <b>09 00 000 5064</b> <b>09 00 000 5065</b> <b>09 00 000 5066</b> <b>09 00 000 5067</b> <b>09 00 000 5068</b>	11 11 13.5 13.5 16 21 21 29 29	<table border="1"> <tr> <th>SW</th> <th>Pg1</th> </tr> <tr> <td>20</td> <td>7</td> </tr> <tr> <td>20</td> <td>9</td> </tr> <tr> <td>22</td> <td>9</td> </tr> <tr> <td>22</td> <td>11</td> </tr> <tr> <td>24</td> <td>13.5</td> </tr> <tr> <td>30</td> <td>13.5</td> </tr> <tr> <td>30</td> <td>16</td> </tr> <tr> <td>40</td> <td>16</td> </tr> <tr> <td>40</td> <td>21</td> </tr> </table>	SW	Pg1	20	7	20	9	22	9	22	11	24	13.5	30	13.5	30	16	40	16	40	21	
SW	Pg1																							
20	7																							
20	9																							
22	9																							
22	11																							
24	13.5																							
30	13.5																							
30	16																							
40	16																							
40	21																							
<b>封口螺栓</b> <b>适用于Pg螺纹旋紧件</b> 金属 	<b>09 00 000 5070</b> <b>09 00 000 5071</b> <b>09 00 000 5072</b> <b>09 00 000 5073</b> <b>09 00 000 5074</b> <b>09 00 000 5075</b>	11 13.5 16 21 29 36	<table border="1"> <tr> <th>SW</th> </tr> <tr> <td>20</td> </tr> <tr> <td>22</td> </tr> <tr> <td>24</td> </tr> <tr> <td>30</td> </tr> <tr> <td>40</td> </tr> <tr> <td>50</td> </tr> </table>	SW	20	22	24	30	40	50														
SW																								
20																								
22																								
24																								
30																								
40																								
50																								
<b>Han® 3 A适配器</b> 用于马达连接 	<b>09 20 000 9962</b>	13.5		参考页 40.07																				

名称	订货号	图纸	尺寸 (毫米)
<b>带有编码针脚编码系统</b>  标准   Han-Modular® 	<b>09 30 000 9901<sup>1)</sup></b>  <b>09 14 000 9901<sup>1)</sup></b>	适用于带有1套插芯/1个活动框架的上壳/底座   适用于无插芯/2个活动框架的上壳/底座   ● 编码针 ○ 普通的安装螺钉  M - 公插芯 F - 母插芯	
<b>带有导向针/套管的编码系统</b>  标准 导向针   导向套管   Han-Modular® 导向针   导向套管 	<b>09 33 000 9908<sup>1)</sup></b>  <b>09 33 000 9909<sup>1)</sup></b>  <b>09 14 000 9908<sup>1)</sup></b>  <b>09 14 000 9909<sup>1)</sup></b>	该系统是用来防范直角的连接器耦合和退耦。允许的最大角度根据DIN EN 175 301-801±5° (纵向)。   适用于带有1套插芯/1个活动框架的外壳   适用于无插芯/2个活动框架的上壳/下壳   ● 导向针 ○ 套管 + 普通的安装螺钉  M - 公插芯 F - 母插芯	
<b>编码针</b>  适用于 Han E®, Han® EE, Han® Q 5/0, Han® Q 8/0   适用于 Han D®, Han DD® 用替代针 	<b>09 33 000 9954</b>  <b>09 33 000 9915</b>	使用导向针可防止其他同类连接器的不正确插入。在相对的公插芯腔内可省略导向针。 	

<sup>1)</sup> 每个连接器需订购4件

## 特点

- 3个接地连接点
- 带±轮廓的连接螺栓
- 自提升夹紧垫片
- 适用于Han® 6 B 至 24 B 所有的插芯 (不包括Han® ESS-插芯)
- 适用于高结构上壳

## 技术参数

连接点	3
连接截面	0.5 ... 2.5 mm <sup>2</sup>
- mm <sup>2</sup>	
- AWG	AWG 20 ... 14
材料	铜合金
表面	镍
接触电阻	≤ 3 mΩ

## 应用

接地倍增器用于连接一个连接器上的若干接地导线。每根导线可单独连接或移除。  
(依据VDE 0113 DIN EN 60204 Pt. 14.1.1)。



## 特点

- 适用于Han® B, Han E®, Han® ES, Han DD®, Han-Com® 及 Han-Modular®系列的所有插芯
- 适合应用在在交通运输以及印刷工业领域中
- 由于对接架是浮动系统，因此必须对安装基座进行单独接地
- 插芯受到保护避免受到机械损伤

## 技术参数

材料	
对接架	不锈钢
固定螺栓	钢, 镀锌
吸合范围	
X轴	± 1.5 mm
Y轴	± 1.5 mm
机械寿命	
- 插拔次数	500



名称

尺寸

订货号

图纸

尺寸 (毫米)

Han® 对接架

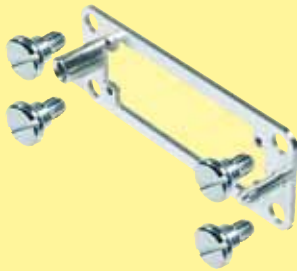

6 B

09 30 006 1701

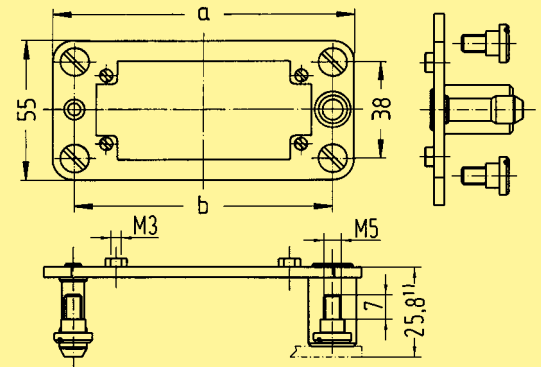

10 B

09 30 010 1701

电气针和光纤针最大间距为27毫米，气动针最大距离为26.5毫米

16 B

09 30 016 1701

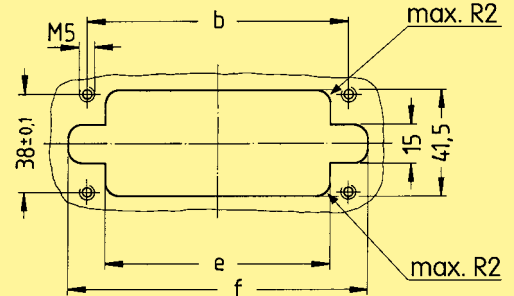

24 B

09 30 024 1701

尺寸	a	b	e	f
6 B	86	69	54.5	84
10 B	99	82	67.5	97
16 B	119.5	102.5	88	117.5
24 B	146	129	114.5	144

供货范围

1个架子

4个带肩平头螺栓用于固定对接架



## 特点

- 握架适用于Han® 64 D, Han® 108 DD, Han® 24 E/ES/ESS, Han® 46 EE
- 通过握架实现多重屏蔽连接
- 用夹子或电缆结带来固定线缆

## 技术参数

握架 材料 表面	金属 8 μm 锌
适配器 材料 表面	铸锌 8 μm 铜外层覆盖5 μm 镍

## 应用

握架可用于固定一个连接器上的若干屏蔽线缆的连接。





名称	尺寸	订货号	图纸	尺寸 (毫米)															
握架	16 B 24 B	09 00 016 5603 09 00 024 5601																	
握架 带有螺栓适配器及螺栓  在连接中使用 带有 09 00 000 5602	24 B	09 00 024 5611																	
螺栓适配器 防水不封底装配	-	09 00 000 5603	 <table border="1"> <thead> <tr> <th>尺寸</th> <th>a</th> <th>b</th> </tr> </thead> <tbody> <tr> <td>6 B</td> <td>65</td> <td>52</td> </tr> <tr> <td>10 B</td> <td>78</td> <td>65</td> </tr> <tr> <td>16 B</td> <td>98.5</td> <td>85.5</td> </tr> <tr> <td>24 B</td> <td>125</td> <td>112</td> </tr> </tbody> </table>	尺寸	a	b	6 B	65	52	10 B	78	65	16 B	98.5	85.5	24 B	125	112	
尺寸	a	b																	
6 B	65	52																	
10 B	78	65																	
16 B	98.5	85.5																	
24 B	125	112																	
螺栓适配器 防水不封底装配  在连接中使用 带有 09 00 024 5611	-	09 00 000 5602	 <table border="1"> <thead> <tr> <th>尺寸</th> <th>Han 6 B</th> <th>Han 10 B</th> <th>Han 16 B</th> <th>Han 24 B</th> </tr> </thead> <tbody> <tr> <td>a</td> <td>44</td> <td>57</td> <td>77.5</td> <td>104</td> </tr> <tr> <td>b</td> <td>35</td> <td>48</td> <td>68.5</td> <td>95</td> </tr> </tbody> </table>	尺寸	Han 6 B	Han 10 B	Han 16 B	Han 24 B	a	44	57	77.5	104	b	35	48	68.5	95	
尺寸	Han 6 B	Han 10 B	Han 16 B	Han 24 B															
a	44	57	77.5	104															
b	35	48	68.5	95															

名称	尺寸	订货号	图纸	尺寸 (毫米)
地线接线柱 用于Han-Modular® 防水不封底座安装	6 B	09 00 000 5256		
	10 B	09 00 000 5257		
	16 B	09 00 000 5258		
	24 B	09 00 000 5211		
地线接线柱 用于Han-Modular® 防水不封底座安装 及高结构上壳	24 B	09 00 000 5298		
地线接线柱 用于 Han-Quintax® 防水不封底座安装	24 B	09 00 000 5235		

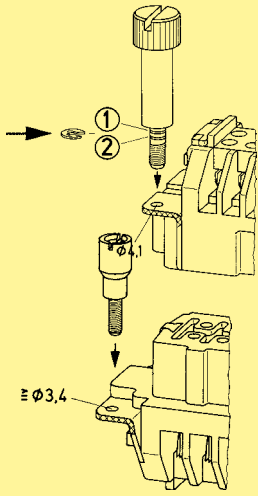
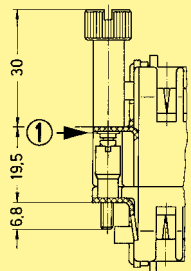

名称	尺寸	订货号	图纸	尺寸 (毫米)	
<b>地线接线柱</b> 钢, 镀锌 用于 Han E®, Han® EE和Han DD® 在上壳和底座内, 高结构及Han-Snap®	6 B	09 00 000 5206			
<b>供货范围</b> 带M4螺栓的接地端子架用于固定插芯	24 B	09 00 000 5209			
<b>接地线端</b> 钢, 镀锌 用于Han-Modular® 防水不封底座安装 及高结构上壳	24 B	09 00 000 5209			

粗体项目备有存货

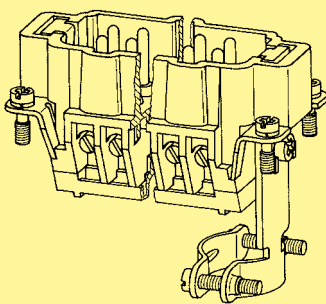
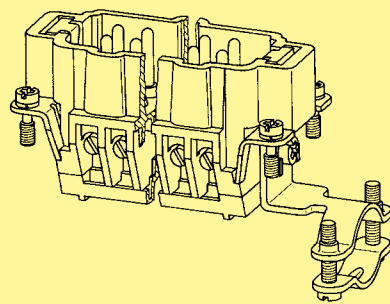
名称	订货号	图纸	尺寸 (毫米)
<p>夹子</p> <p>用于接地端子</p>	<p>09 00 000 5341</p> <p>09 00 000 5342</p>	<p>线缆直径</p> <p>5</p> <p>10</p>	
<p>带绳子的锁定组件</p> <p>通过Han-Easy Lock®两个锁止杆，用于 Han® 10/16/24 B 防水不封底下壳的安装</p>  <p>用于 Han® 10/16/24 B 带有2个金属的锁止杆</p>	<p>09 30 000 9986</p> <p>09 30 000 9987</p>	<p>① 长度120毫米</p>	



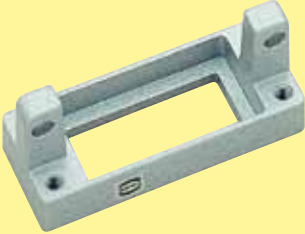
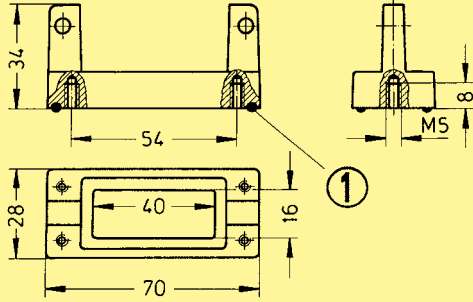
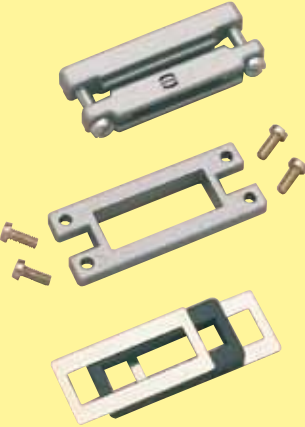
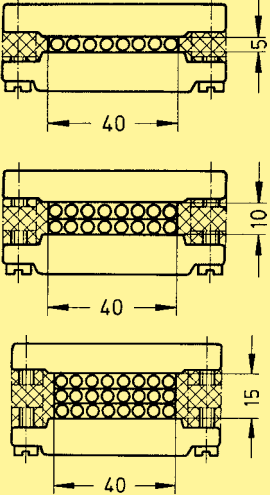

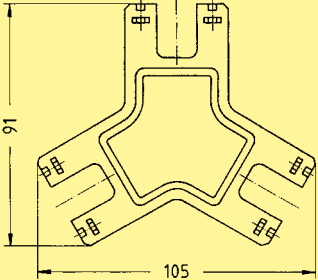
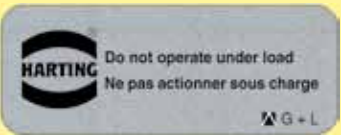

名称	订货号	图纸	尺寸 (毫米)
<p>特殊的插芯固定螺栓 螺钉</p>  <p>垫圈</p> 	<p>09 33 000 9910<sup>1)</sup></p> <p>09 33 000 9912<sup>1)</sup></p>	 <p>无外壳的情况下使用插芯并且需要锁止装置时，此产品适用于所有的Han系列方形连接器。® 对于每个连接器，推荐使用图示的2个螺钉及两个垫圈，可以成对角的匹配插芯，取代普通的固定螺栓。紧固用的钻孔如图所示。</p> <p>安装示例</p> 	
<p>线缆紧固装置 直型</p>  <p>弯型</p>  <p>供货范围 带2个M3螺栓的线缆紧固装置 带垫片的固定螺栓M4</p>	<p>09 00 000 5340</p> <p>09 00 000 5339</p>	  <p>当使用无外壳的插芯并且需要应力消除的时候，此产品可适用于Han DD系列的所有方形连接器。®, Han® 40-64 D, Han E® / Han® ES, Han® HsB, Han Hv E® / Han® Hv ES, Han® EE, Han® 和相对方向的接地端匹配。</p> <p>应力消除紧固装置的紧固范围：9至19毫米</p>	

<sup>1)</sup> 1个连接器需订购2件

名称	订货号	图纸	尺寸 (毫米)
支架 用于扁平电缆 用于单独装配 	09 00 000 5325	 <p>① O形密封圈</p>	
密封圈套件 应力消除紧固夹 	09 00 000 5315 用于1根扁平电缆  09 00 000 5316 用于2根扁平电缆  09 00 000 5317 用于3根扁平电缆		
架 用于客户的测试适配器 安装示例 	09 38 000 9901		
供货范围 2个组装面板 用于插入的12个螺母			
符合的标签 通过CSA认证 	09 30 000 9958	当供给连接器的电压超出了30伏, 依据CSA的规定, 我们推荐将标签固定在已经安装好的连接器近旁。 尺寸: 56 X 18毫米 物料号, 单片由50个标签组成	

名称	尺寸	订货号	图纸	尺寸 (毫米)
<b>接触螺栓</b> 用于 Han® 3 A, 4 A, Staf®, 用于 PE in Han® Q 5/0, Q 7/0		M3	09 30 000 9997	
<b>接地螺栓</b> 用于 Han A®, Han® 15, 25 D 用于 Han E® etc. 用于 Han-Com®, Han® HsB 用于 Han-Modular® 活动框架	 	M3.5 M4 M5 M3 M4	09 20 000 9919 09 33 000 9925 09 33 000 9926 09 14 000 9953 09 14 000 9954	
<b>固定螺栓</b> 标准 用于 Han® 3 A 用于 Han® 3 A IP 65/67 用于 Han-Compact®	   	M3 M3 M3 ST 2.9x9.5 F-H	09 16 000 9903 09 20 000 9995 <b>09 20 000 9918</b> 09 12 000 9921	
<b>锁止螺栓</b> 用于 Han® HPR 用于 Han® 6/10/16/24 HPR 用于 Han® 3 A 用于 Han® 48 HPR	  	M6 M4 M6	09 40 000 9932 09 40 000 9929 09 40 000 9937	
<b>锁止螺栓开关</b> 用于 Han® HPR 用于 Han® 6/10/16/24 HPR 用于 Han® 3 HPR	 	- -	09 40 000 9931 09 40 000 9933	

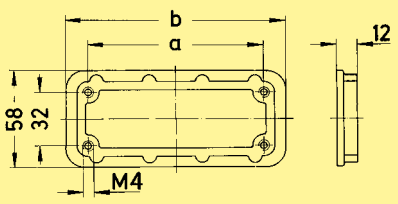



名称	尺寸	订货号	图纸	尺寸 (毫米)															
<b>锁扣</b> 可热塑的 用于 Han® 3 A 	3 A	灰色 09 00 000 5241																	
	3 A	黑色 09 00 000 5242																	
Han-Easy Lock® 单扣 	10 A	09 00 000 5224																	
	16 A	09 00 000 5225																	
	6 B	09 00 000 5222																	
	10 B	09 00 000 5228																	
	16 B	09 00 000 5229																	
	24 B	09 00 000 5230																	
Han-Easy Lock® 双扣 	10/16/ 24 B	<b>09 00 000 5221</b>																	
	32 A	09 00 000 5223																	
	32 B	09 00 000 5231																	
<b>安装框架</b> 适用于标准型上壳/底座 	6 B	09 40 000 9921	 <table border="1"> <thead> <tr> <th>尺寸</th> <th>a</th> <th>b</th> </tr> </thead> <tbody> <tr> <td>6 B</td> <td>70</td> <td>96</td> </tr> <tr> <td>10 B</td> <td>83</td> <td>109</td> </tr> <tr> <td>16 B</td> <td>103</td> <td>129</td> </tr> <tr> <td>24 B</td> <td>130</td> <td>156</td> </tr> </tbody> </table>	尺寸	a	b	6 B	70	96	10 B	83	109	16 B	103	129	24 B	130	156	
尺寸	a	b																	
6 B	70	96																	
10 B	83	109																	
16 B	103	129																	
24 B	130	156																	
	10 B	09 40 000 9922																	
	16 B	09 40 000 9923																	
	24 B	09 40 000 9924																	
<b>轴承座</b> 用于 Han® 10 A, 16 A, 32 A, 6 B, 10 B, 16 B, 24 B 	-	<b>09 30 000 9964</b>																	

名称	尺寸	订货号	图纸	尺寸 (毫米)																																			
<b>轴承座盖板</b> 金属  可热塑的	6 B	09 30 006 5403																																					
	10 B	09 30 010 5404																																					
	16 B	09 30 016 5404																																					
	24 B	09 30 024 5404																																					
	10 A	09 20 010 5410																																					
	16 A	09 20 016 5410																																					
	6 B	09 30 006 5410																																					
	10 B	09 30 010 5410																																					
	16 B	09 30 016 5410																																					
	24 B	09 30 024 5410																																					
<b>防尘保护罩</b> 用于Han® B的底座  用于Han® HPR的底座	10 B	09 30 010 5406	 <table border="1"> <thead> <tr> <th>尺寸</th> <th>a</th> <th>b</th> <th>h</th> </tr> </thead> <tbody> <tr> <td>10 B</td> <td>45.2</td> <td>74.8</td> <td>18</td> </tr> <tr> <td>16 B</td> <td>45.2</td> <td>95.3</td> <td>18</td> </tr> <tr> <td>24 B</td> <td>45.2</td> <td>121.8</td> <td>18</td> </tr> <tr> <td>3 A</td> <td>27.8</td> <td>45.7</td> <td>12.5</td> </tr> <tr> <td>6 B</td> <td>55</td> <td>93.2</td> <td>29</td> </tr> <tr> <td>10 B</td> <td>55</td> <td>106.2</td> <td>29</td> </tr> <tr> <td>16 B</td> <td>55</td> <td>126.2</td> <td>29</td> </tr> <tr> <td>24 B</td> <td>55</td> <td>153.2</td> <td>29</td> </tr> </tbody> </table>	尺寸	a	b	h	10 B	45.2	74.8	18	16 B	45.2	95.3	18	24 B	45.2	121.8	18	3 A	27.8	45.7	12.5	6 B	55	93.2	29	10 B	55	106.2	29	16 B	55	126.2	29	24 B	55	153.2	29
	尺寸	a		b	h																																		
	10 B	45.2		74.8	18																																		
	16 B	45.2		95.3	18																																		
	24 B	45.2		121.8	18																																		
	3 A	27.8		45.7	12.5																																		
	6 B	55		93.2	29																																		
	10 B	55		106.2	29																																		
	16 B	55		126.2	29																																		
	24 B	55		153.2	29																																		
	16 B	09 30 016 5406																																					
	24 B	09 30 024 5406																																					
	3 A	09 40 003 5406																																					
6 B	09 40 006 5406																																						
10 B	09 40 010 5406																																						
16 B	09 40 016 5406																																						
24 B	09 40 024 5406																																						

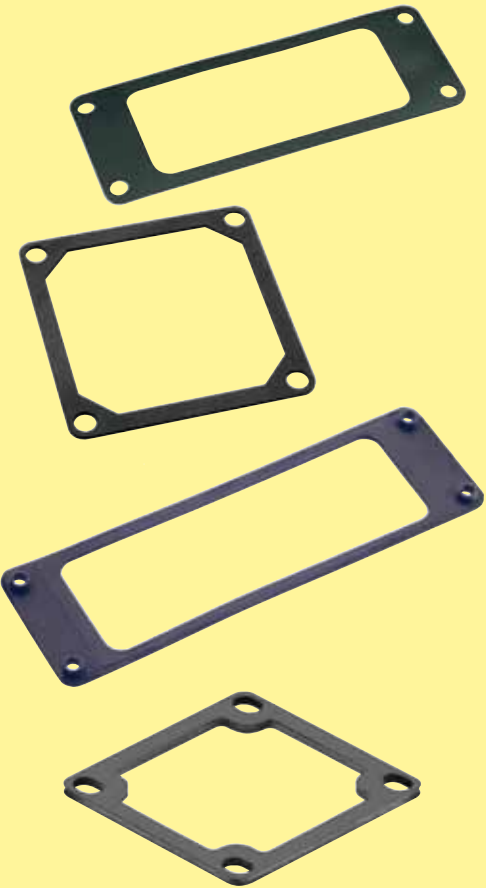
粗体项目备有存货

名称	尺寸	材料：NBR	材料：FPM
L型密封圈 用于飞线上壳 	6 B	<b>09 30 000 9936</b>	
	10 B	<b>09 30 000 9935</b>	
	16 B	09 30 000 9934	
	24 B	<b>09 30 000 9933</b>	
密封圈剖面图 	Modular Compact	09 14 000 9940	
	3 A	09 20 000 9991	09 37 000 9912
	10 A	09 20 000 9992	
	16 A	09 20 000 9993	
	32 A	09 20 000 9994	
	Han-Drive®	<b>09 30 000 9903</b>	
	6 B	<b>09 30 000 9801</b>	09 37 000 9946
	10 B	<b>09 30 000 9802</b>	09 37 000 9947
	16 B	<b>09 30 000 9803</b>	09 37 000 9948
	24 B	<b>09 30 000 9804</b>	09 37 000 9949
	48 B	<b>09 30 000 9996</b>	
	3 HPR	09 40 000 9980	

名称	尺寸	材料：NBR	材料：FPM
<b>L型密封圈</b> 用于飞线上壳 	6 B	<b>09 30 000 9936</b>	
	10 B	<b>09 30 000 9935</b>	
	16 B	09 30 000 9934	
	24 B	<b>09 30 000 9933</b>	
<b>密封圈剖面图</b> 	3 A	09 70 000 9991	09 21 000 9906
	10 A	09 20 000 9996	
	16 A	09 20 000 9997	
	6 B	<b>09 30 000 9941</b>	
	10 B	<b>09 30 000 9942</b>	
	16 B	09 30 000 9943	
	24 B	<b>09 30 000 9944</b>	
	48 B	<b>09 30 000 9995</b>	
<b>O型环密封</b> 用于 Han® HPR 	3 HPR	09 40 000 9910	
	6 HPR	09 40 000 9911	
	10 HPR	09 40 000 9912	
	16 HPR	09 40 000 9913	
	24 HPR	09 40 000 9914	

粗体项目备有存货

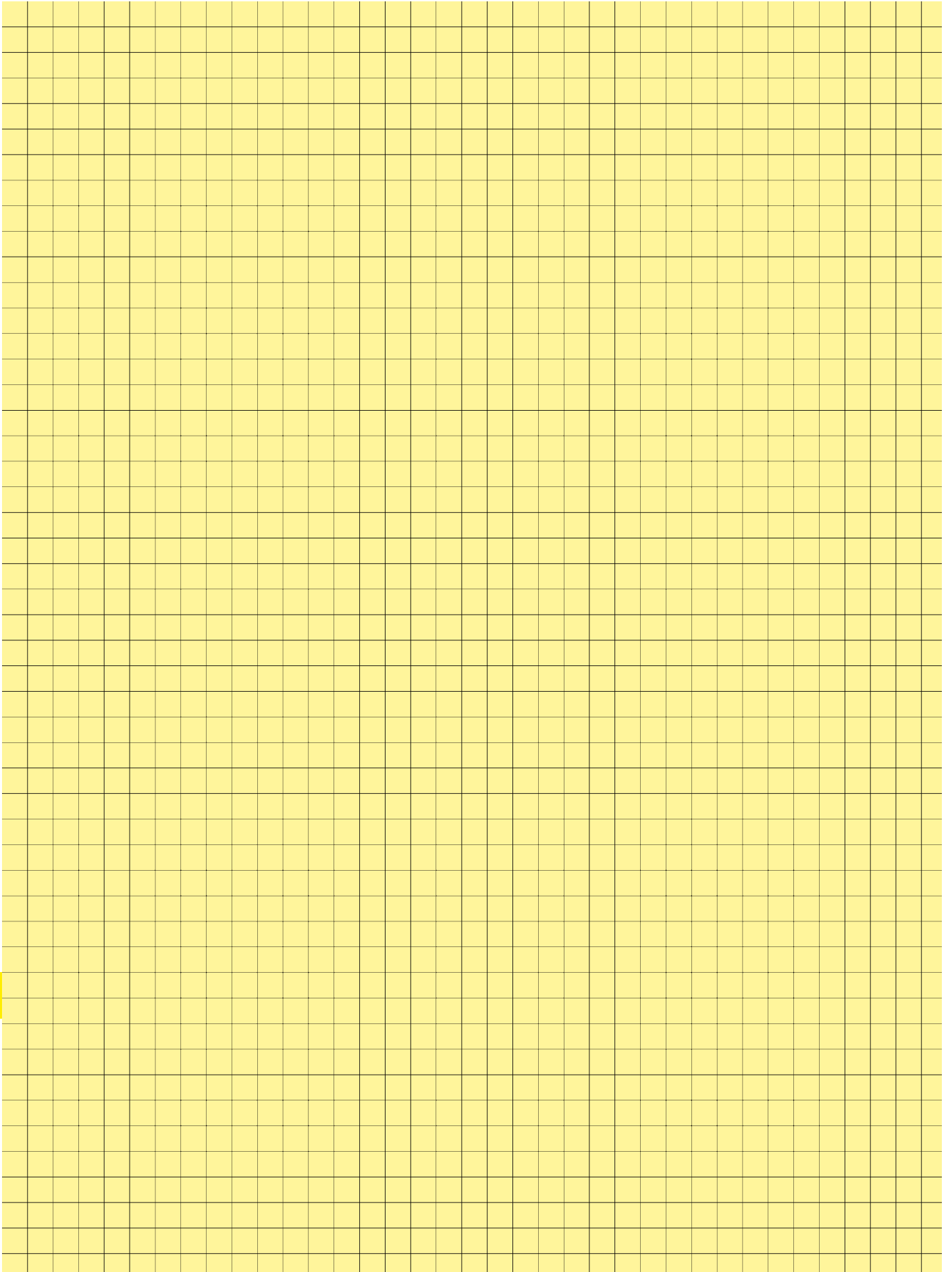

内容	页
技术参数 .....	<b>41.02</b>
螺钉接线 .....	<b>41.03</b>
压接接线 Han E® .....	<b>41.04</b>
压接接线 Han D® .....	<b>41.05</b>

## 特点

- 用于温度测量 ( 设备的 ) 导线的连接器适合用于注塑机
- 铁质和康铜插针按照DIN IEC 584 类别 J, 螺钉和压接接线
- 热电偶压针和标准压针混合用在一个插芯内是可能的
- 热电偶压针能够被结合在 Han-Modular®内
- 按照 EUROMAP 14, Part 1

## 应用

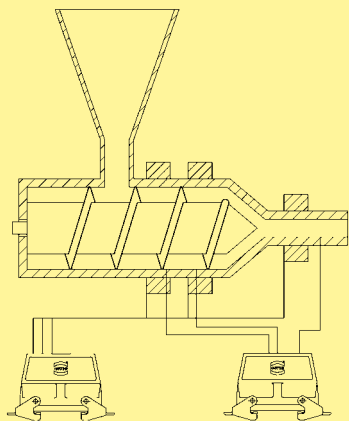

一个热回路的概况

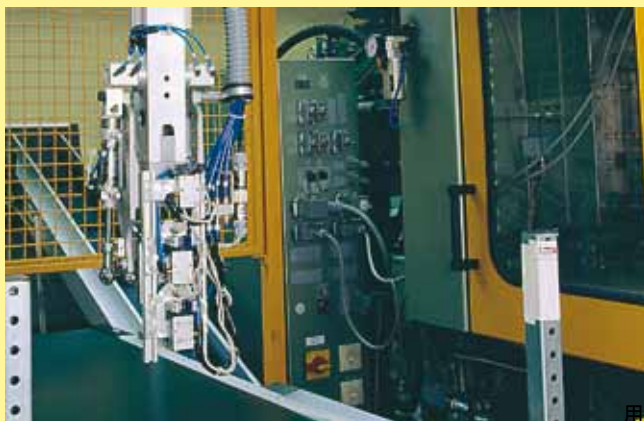

在注塑机上的连接器

## 技术参数

规格 DIN EN 60 664-1  
DIN EN 61 984

### 插芯

电气参数  
按照EN 61 984

- Han A®	<b>16 A 250 V 4 kV 3</b>
额定电流	16 A
额定电压	250 V
额定脉冲电压	4 kV
污染等级	3
- Han E® 压接	<b>16 A 500 V 6 kV 3</b>
- Han E® 螺钉	<b>16 A 400 V 6 kV 3</b>
- Han® Q	<b>16 A 230/400 V 4 kV 3</b>
- Han D®	<b>10 A 50 V 0.8 kV 3</b>
- Han DD®	<b>10 A 250 V 4 kV 3</b>

绝缘阻抗  $\geq 10^{10} \Omega$   
材料 聚碳酸酯  
温度范围  $-40^\circ\text{C} \dots +125^\circ\text{C}$   
机械寿命  
- 插拔次数  $\geq 500$   
可燃性按照UL 94 V 0

### 针

材料	康铜
标识按照 IEC 584	类别 J
表面	无镀层
接触电阻	$\leq 1 \text{ m}\Omega$
压接接线 Han E®	0.14 ... 0.5 mm <sup>2</sup> AWG 24 ... 20
压接接线 Han D®	0.14 ... 0.37 mm <sup>2</sup> AWG 24 ... 22
螺钉接线	1 ... 2.5 mm <sup>2</sup> AWG 17 ... 14
- 拧紧力矩/检测力矩拧紧扭矩/检测扭矩	0.5 Nm
材料	铁
标识按照 IEC 584	类别 J
表面	金
接触电阻	$\leq 1 \text{ m}\Omega$
压接接线 Han E®	0.14 ... 0.5 mm <sup>2</sup> AWG 24 ... 20
压接接线 Han D®	0.14 ... 0.37 mm <sup>2</sup> AWG 24 ... 22
螺钉接线	1 ... 2.5 mm <sup>2</sup> AWG 17 ... 14
- 拧紧力矩/检测力矩拧紧扭矩/检测扭矩	0.5 Nm

### 上壳/底座 (参照第30 / 31章)

上壳/底座材料	压铸铝
表面	粉末涂层, 灰色
锁扣	不锈钢
上壳/底座密封	NBR
温度范围	$-40^\circ\text{C} \dots +125^\circ\text{C}$
防护等级	IP 65
按照 DIN 40 050	

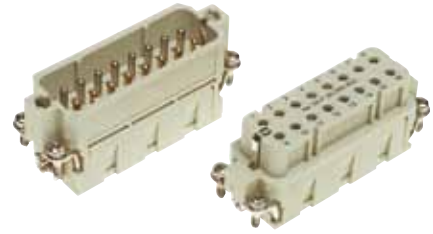

名称	产品系列	订货号		插针排列 从接线面看	尺寸 (mm)
		公插芯 (M)	母插芯 (F)		
螺钉接线	Han A® 16 A	09 20 016 2691	09 20 016 2891	<p>● 铁针 ○ 铜镍合金针</p>	
螺钉接线 带导线保护	Han E® 10 E 16 E 24 E	09 33 010 2691 09 33 016 2691 09 33 024 2691	09 33 010 2791 09 33 016 2791 09 33 024 2791	<p>● 铁针 ○ 铜镍合金针</p>	
螺钉接线 带导线保护	Han E® 24 E	09 33 024 2689	09 33 024 2789	<p>⊗ 标准针 ● 铁针 ○ 铜镍合金针</p>	

热电偶

插芯尺寸参见对应系列的章节

粗体项目备有存货



名称	产品系列	公插芯 (M)	母插芯 (F)	插针排列 从接线面看	尺寸 (mm)
压接接线 需另外订购压接针	Han E® 6 E 10 E 16 E 24 E	09 33 006 2602 09 33 010 2602 09 33 016 2602 09 33 024 2602	09 33 006 2702 09 33 010 2702 09 33 016 2702 09 33 024 2702		
压接接线 需另外订购压接针	Han® Q	09 12 005 3001	09 12 005 3101		
压接接线 需另外订购压接针	Han A® 10 A 16 A	09 20 010 3001 09 20 016 3001	09 20 010 3101 09 20 016 3101		

名称	线规 (截面积) (mm²)	公针	母针	图纸	尺寸 (mm)
压针 Han E® 康铜	0.14-0.37 0.5	09 33 000 6163 09 33 000 6162	09 33 000 6263 09 33 000 6262		
铁; 镀金	0.14-0.37 0.5	09 33 000 6173 09 33 000 6172	09 33 000 6273 09 33 000 6272		
标准针; 镀银	0.5 0.75 1 1.5 2.5 4	09 33 000 6121 09 33 000 6114 09 33 000 6105 09 33 000 6104 09 33 000 6102 09 33 000 6107	09 33 000 6220 09 33 000 6214 09 33 000 6205 09 33 000 6204 09 33 000 6202 09 33 000 6207		

热电偶

41  
04

插芯尺寸参见对应系列的章节

粗体项目备有存货

名称	产品系列	公插芯 (M)	母插芯 (F)	插针排列 从接线面看	尺寸 (mm)
压接接线 需另外订购压接针	Han D® 8 D	09 36 008 3001	09 36 008 3101		
压接接线 需另外订购压接针	Han DD® 24 DD 42 DD 72 DD 108 DD	09 16 024 3001 09 16 042 3001 09 16 072 3001 09 16 108 3001	09 16 024 3101 09 16 042 3101 09 16 072 3101 09 16 108 3101		

名称	线规 (截面积) (mm²)	公针	母针	图纸	尺寸 (mm)
压针 Han D® 康铜	0.14-0.37	09 15 000 6161	09 15 000 6261		
铁; 镀金	0.14-0.37	09 15 000 6171	09 15 000 6271		
标准针; 镀银	0.14-0.37	09 15 000 6104	09 15 000 6204		
	0.5	09 15 000 6103	09 15 000 6203		
	0.75	09 15 000 6105	09 15 000 6205		
	1	09 15 000 6102	09 15 000 6202		
	1.5	09 15 000 6101	09 15 000 6201		
	2.5	09 15 000 6106	09 15 000 6206		

插芯尺寸参见对应系列的章节

粗体项目备有存货

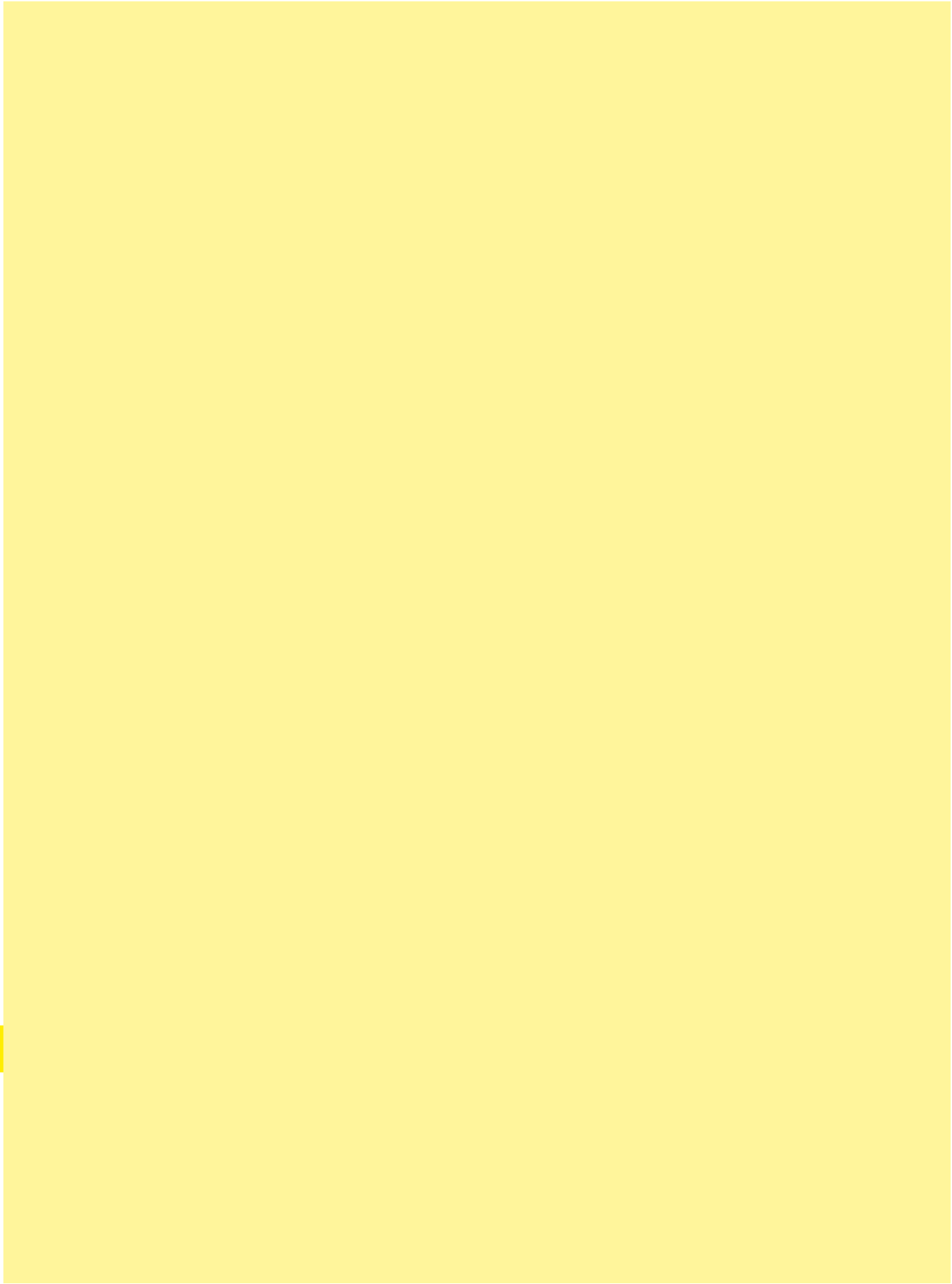





热电偶

内容	页
Han D®插针工具 .....	99.02
Han E®插针工具 .....	99.04
Han® C插针工具 .....	99.06
其他插针工具 .....	99.08
光纤(F.O.)针插针工具 .....	99.10
Han®大电流插针工具 .....	99.12
Han®压接工具概况 .....	99.14
压线机 TK.....	99.16
压线机 TC-C01.....	99.18

名称	订货号	图纸	尺寸 (mm)
HARTING浩亭维护压线工具 定针器 套件用于 Han D®, Han E®,	<b>09 99 000 0021</b>	线规 (截面积) Han D® 0.14 ...1.5 mm <sup>2</sup>	
BUCHANAN压针工具	<b>09 99 000 0001</b>	线规 (截面积) 0.14 ...2.5 mm <sup>2</sup>	
Han D®定针器	<b>09 99 000 0311</b>		
可调节多种压接 深度的量规	<b>09 99 000 0379</b>	线规 (截面积) 0.14 mm <sup>2</sup> Ø 1.00 <sup>1)</sup> 0.25 mm <sup>2</sup> Ø 1.00 <sup>1)</sup> 0.37 mm <sup>2</sup> Ø 1.30 0.5 ...1.0 mm <sup>2</sup> Ø 1.55 1.5 mm <sup>2</sup> Ø 1.80 2.5 mm <sup>2</sup> Ø 1.55	
HARTING浩亭压线工具 定针器 用于 Han D®, Han E®, Han® C	<b>09 99 000 0110</b>	线规 (截面积) Han D® 0.14 ...1.5 mm <sup>2</sup>	
HARTING气动压线工具 CP 600	<b>09 99 000 0810</b>		
压接模具 Han D®, Han E®, Han® C,	<b>09 99 000 0813</b>	线规 (截面积) Han D® 0.14 ...1.5 mm <sup>2</sup>	
脚踏开关	<b>09 99 000 0811</b>		
桌面固定	<b>09 99 000 0812</b>		

<sup>1)</sup>用于线规: 0.14和0.25 mm<sup>2</sup>, 只适用于公针09 15 000 6107与母针09 15 000 6207。

名称	订货号	图纸	尺寸 (mm)
送针工具	<b>09 99 000 0059</b>	 电缆与压针细于0.75 mm <sup>2</sup> ，建议使用送针工具。插针应该从电缆面插入，压下直至锁定为止。	
退针工具			
退针工具	<b>09 99 000 0012</b>		
退针工具置换提示	<b>09 99 000 0004</b>		
退针工具	<b>09 99 000 0052</b>	 若从插芯中置换插针需要使用退针工具。使用时该从配合面插至尽头。辅助使力退出接针并从电缆面拉出。如使用退针工具 ( ..0052 )，压中心杆可以完成退针程序。	

名称	订货号	图纸	尺寸 (mm)
HARTING浩亭维护压线工具 定针器 套件用于 Han D®, Han E®,	09 99 000 0021	线规 (截面积) Han E® 0.5 ... 2.5 mm²	
BUCHANAN压针工具   定针器 Han E®  可调节多种压接 深度的量规	09 99 000 0001   09 99 000 0310  09 99 000 0379	线规 (截面积) 0.14 ... 4 mm²  线规 (截面积) 0.14 ... 0.37 mm² Ø 1.00 0.5 ... 1.0 mm² Ø 1.55 1.5 ... 2.5 mm² Ø 1.80 3.0 ... 4.0 mm² Ø 2.00	  
HARTING浩亭压线工具 定针器 用于 Han D®, Han E®, Han® C	09 99 000 0110	线规 (截面积) Han E® 0.5 ... 4 mm²	
HARTING气动压线工具 CP 600   压接模具 Han D®, Han E®, Han® C,  脚踏开关  桌面固定	09 99 000 0810  09 99 000 0813  09 99 000 0811  09 99 000 0812	线规 (截面积) Han E® 0.5 ... 4 mm²	   

名称	订货号	图纸	尺寸 (mm)
送针工具	<b>09 99 000 0059</b>	 <p>电缆与压针细于0.75 mm<sup>2</sup>，建议使用送针工具。插针应该从电缆面插入，压下直至锁定为止。</p>	
用于Han® ES插芯的送针工具	<b>09 99 000 0367</b>		
退针工具 适用于Han® EE, Han® Q 5/0, Han® Q 8/0, Han E®和Han A®	<b>09 99 000 0319</b>	 <p>若从插芯中置换插针,需要使用退针工具。从电缆面将工具插至尽头。在同一面即可将电缆及压针从插芯拉出。</p>	

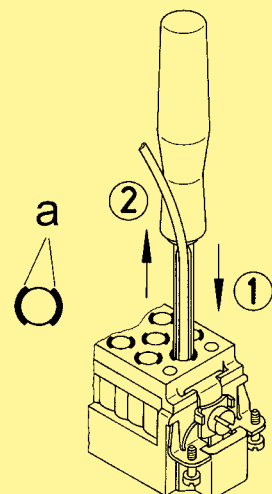

名称	订货号	图纸	尺寸 (mm)
BUCHANAN压针工具	<b>09 99 000 0001</b>	线规 (截面积) 0.14 ... 4 mm <sup>2</sup>	
Han® C定针器	09 99 000 0308		
可调节多种压接深度的量规	<b>09 99 000 0379</b>	线规 (截面积) 1.5 mm <sup>2</sup> Ø 1.80 2.5 mm <sup>2</sup> Ø 1.80 4 mm <sup>2</sup> Ø 2.00	
HARTING浩亭压线工具 定针器 用于 Han D®, Han E®, Han® C	<b>09 99 000 0110</b>	线规 (截面积) Han® C 1.5 ... 4 mm <sup>2</sup>	
HARTING浩亭压线工具 定针器 用于 Han® C	09 99 000 0303	线规 (截面积) 4 ... 6 mm <sup>2</sup>	
定针器备件	09 99 000 0304		
HARTING浩亭压线工具 用于 Han® C	09 99 000 0377	线规 (截面积) 6 ... 10 mm <sup>2</sup>	
HARTING气动压线工具 CP 600	<b>09 99 000 0810</b>		
Han® C压接模具	<b>09 99 000 0814</b>	线规 (截面积) Han® C 6 ... 10 mm <sup>2</sup>	
脚踏开关	<b>09 99 000 0811</b>		
桌面固定	<b>09 99 000 0812</b>		

名称	订货号	图纸	尺寸 (mm)
<p>退针工具</p> <p>退针工具</p> <p>1.5 ... 6 mm<sup>2</sup></p> <p>10 mm<sup>2</sup></p>	<p>09 99 000 0305</p> <p>09 99 000 0381</p>	 <p>若从插芯中置换插针需要使用推针工具。对于每个“C”针位, 内部锁定位置以两个黑色弧型显示于电缆面。工具面一定要准确地对齐以便于能同时作用于两个锁扣杠杆, 插入直到底①。当插入时, 工具不可转动。电缆与工具可从插芯的电缆面拉出②。</p>  <p>a ... 锁扣杠杆标志</p>	

名称	订货号	图纸	尺寸 (mm)
HARTING浩亭压线工具 用于同轴插针	09 99 000 0194		
		使用中间压接位置。	
HARTING浩亭压线工具 用于线端套筒 10 mm <sup>2</sup>	09 99 000 0374		
退针工具 用于插针 混合型模块	09 99 000 0328		
插入 / 退针工具 用于D-Sub压接针	09 99 000 0368		
退针工具 用于锁轴套 于HV模块	09 99 000 0327		
退针工具 用于Quintax针	09 99 000 0323		
剥线工具	09 99 000 0159		
		用于0.08 up to 10 mm <sup>2</sup> 的标准细多股线与实心线	

名称	订货号	图纸	尺寸 (mm)
内六角扳手 用于轴向螺栓			
带把手			
40 A针(SW 2)	09 99 000 0313		
100 A针(SW 4)	09 99 000 0363		
200 + 350 A针(SW 5)	09 99 000 0364		
650 A针(SW 8)	09 99 000 0365		
Bit 1/4"			
40 A针(SW 2)	09 99 000 0369		
70 A针(SW 2.5)	09 99 000 0375		
适配器3/8"			
100 A针(SW 4)	09 99 000 0370		
200 + 350 A针(SW 5)	09 99 000 0371		
650 A针(SW 8)	09 99 000 0372		

名称	订货号	图纸	尺寸 (mm)
<b>抛光工具</b>  DIN 41 626  POF <sup>1)</sup> 线缆直径 2.2	20 99 000 1092  20 99 000 1093		7 20 $\phi 2.5$ $\phi 2.2$
<b>光纤剥皮器</b>  0.3 mm 1 mm 0.18 / 0.3 mm	20 99 000 1041 20 99 000 1045 20 99 000 1046		
<b>压接工具</b> 适用于下列1 mm塑料光纤 <sup>1)</sup> 针 Han D®, Han E® DIN 41 626 套管 F-SMA, -ST	20 99 000 1035		
<b>HARTING浩亭压线工具</b> 用于F.O.连接器 (玻璃纤维) SW 4.3 mm SW 3.8 mm SW 4.95 mm	20 99 000 1033		用于连接器应力消除压接 用于玻璃纤维的F.O.线缆
<b>HARTING浩亭压线工具</b> 用于F.O.连接器 (塑料纤维) SW 6.95 mm SW 4.95 mm SW 3.0 mm	20 99 000 1031		用于连接器应力消除压接 用于玻璃纤维的F.O.线缆
<b>环氧胶黏剂</b> 玻璃纤维	20 80 001 9902		2 ml EPO-TEK 360, 配备硬化剂(10:1), 4 g铝箔包

工具

99  
10

<sup>1)</sup>POF = 塑料光纤

粗体项目备有存货

名称	订货号	图纸	尺寸 (mm)
<p>抛光纸</p> <p>适用塑料光纤<sup>1)</sup> 颗粒大小 1000</p> <p>用于GI 9 μ-颗粒大小</p> <p>用于GI 1 μ-颗粒大小</p>	<p><b>20 80 001 9911</b></p> <p>20 80 001 9912</p> <p>20 80 001 9913</p>	<p>供货范围</p> <p>每个订货号代表5件。</p>	

<sup>1)</sup>POF = 塑料光纤

粗体项目备有存货

名称	订货号	图纸	尺寸 (mm)																																																															
<b>HARTING浩亭压线工具</b> 液压工具; 压紧力: 130 kN  • 快转动作 • 存储箱 • 重量: 6.4 kg • 长度: 620 mm	<b>09 99 000 0385</b>																																																																	
<b>下模座</b>	<b>09 99 000 0389</b>																																																																	
<b>压接模具</b> DIN 46 235 (一对供应) 与下模座一起使用	09 99 000 0398 09 99 000 0386 09 99 000 0387 09 99 000 0388 09 99 000 0391 09 99 000 0392 09 99 000 0393 09 99 000 0394	  <table border="1"> <thead> <tr> <th>订货号</th> <th>线规 (截面积)</th> <th>按照 DIN 46 235</th> <th>a</th> <th>b</th> <th>c</th> <th>d</th> </tr> </thead> <tbody> <tr> <td>09 99 000 0398</td> <td>10 mm<sup>2</sup></td> <td>B6DIN</td> <td>5.5</td> <td>2.1</td> <td>8</td> <td>13</td> </tr> <tr> <td>09 99 000 0386</td> <td>16 mm<sup>2</sup></td> <td>B8 DIN</td> <td>8</td> <td>3.2</td> <td>8</td> <td>13</td> </tr> <tr> <td>09 99 000 0387</td> <td>25 mm<sup>2</sup></td> <td>B10 DIN</td> <td>10</td> <td>3.8</td> <td>10</td> <td>13</td> </tr> <tr> <td>09 99 000 0388</td> <td>35 mm<sup>2</sup></td> <td>B12 DIN</td> <td>12</td> <td>4.7</td> <td>10</td> <td>13</td> </tr> <tr> <td>09 99 000 0391</td> <td>50 mm<sup>2</sup></td> <td>B14 DIN</td> <td>14</td> <td>5.5</td> <td>10</td> <td>13</td> </tr> <tr> <td>09 99 000 0392</td> <td>70 mm<sup>2</sup></td> <td>B16 DIN</td> <td>16</td> <td>6</td> <td>13</td> <td>13</td> </tr> <tr> <td>09 99 000 0393</td> <td>95 mm<sup>2</sup></td> <td>B18 DIN</td> <td>18</td> <td>7.3</td> <td>15</td> <td>15</td> </tr> <tr> <td>09 99 000 0394</td> <td>120 mm<sup>2</sup></td> <td>B20 DIN</td> <td>20</td> <td>8</td> <td>15</td> <td>15</td> </tr> </tbody> </table>	订货号	线规 (截面积)	按照 DIN 46 235	a	b	c	d	09 99 000 0398	10 mm <sup>2</sup>	B6DIN	5.5	2.1	8	13	09 99 000 0386	16 mm <sup>2</sup>	B8 DIN	8	3.2	8	13	09 99 000 0387	25 mm <sup>2</sup>	B10 DIN	10	3.8	10	13	09 99 000 0388	35 mm <sup>2</sup>	B12 DIN	12	4.7	10	13	09 99 000 0391	50 mm <sup>2</sup>	B14 DIN	14	5.5	10	13	09 99 000 0392	70 mm <sup>2</sup>	B16 DIN	16	6	13	13	09 99 000 0393	95 mm <sup>2</sup>	B18 DIN	18	7.3	15	15	09 99 000 0394	120 mm <sup>2</sup>	B20 DIN	20	8	15	15	
订货号	线规 (截面积)	按照 DIN 46 235	a	b	c	d																																																												
09 99 000 0398	10 mm <sup>2</sup>	B6DIN	5.5	2.1	8	13																																																												
09 99 000 0386	16 mm <sup>2</sup>	B8 DIN	8	3.2	8	13																																																												
09 99 000 0387	25 mm <sup>2</sup>	B10 DIN	10	3.8	10	13																																																												
09 99 000 0388	35 mm <sup>2</sup>	B12 DIN	12	4.7	10	13																																																												
09 99 000 0391	50 mm <sup>2</sup>	B14 DIN	14	5.5	10	13																																																												
09 99 000 0392	70 mm <sup>2</sup>	B16 DIN	16	6	13	13																																																												
09 99 000 0393	95 mm <sup>2</sup>	B18 DIN	18	7.3	15	15																																																												
09 99 000 0394	120 mm <sup>2</sup>	B20 DIN	20	8	15	15																																																												
<b>压接模具</b> 线规 (截面积) 240 mm <sup>2</sup>	<b>09 99 000 0801</b>	  c...根据EN 46 235标准规定的压接区域压2次																																																																

工具

99  
12

粗体项目备有存货

名称	订货号	图纸	尺寸 (mm)
退针工具 100 A	09 99 000 0383		



压针 产品系列	订货号				mm <sup>2</sup>	AWG	压接工具						压线机						工具				
	公针 镀银	母针 镀银	公针 镀金	母针 镀金			09 99 000 0001	09 99 000 0110	09 99 000 0021	09 99 000 0303	09 99 000 0377	20 99 000 1035	09 99 000 0813 <sup>3)</sup>	09 99 000 0814 <sup>3)</sup>	09 98 000 6001 <sup>1)</sup>	09 98 000 6002 <sup>1)</sup>	09 98 000 9001	09 98 000 9002	09 98 000 9003	调节量规 09 99 000 0379 <sup>2)</sup>	退针工具		
Han® C 电流针 09 32 000 .... 	6104	6204			1.5	16	x	x											1.80	09 99 000 0305 09 99 000 0381			
	6105	6205			2.5	14	x	x											1.80				
	6107	6207			4.0	12	x	x											2.00				
	6108	6208			6.0	10																	
	6109	6209			10.0	8																	
Han D® 信号针 09 15 000 .... 	6107	6207	6127	6227	0.14 - 0.25	26 - 24	x												1.00	09 99 000 0012 09 99 000 0052			
	6104	6204	6124	6224						x	x												
	6107	6207	6127	6227	0.37	22	x														1.00		
	6104	6204	6124	6224					x	x	x												1.30
	6103	6203	6123	6223	0.5	20	x	x	x													1.55	
	6105	6205	6125	6225	0.75	18	x	x	x														1.55
	6102	6202	6122	6222	1.0	18	x	x	x														1.55
	6101	6201	6121	6221	1.5	16	x	x	x														1.80
6106	6206	6126	6226	2.5	14	x															1.55		
Han D® 光纤(F.O.)针 20 10 001 ....	公插针 3211 3212 / 3213		母插针 3221 3222		1 mm POF																		
Han E® 电流针 09 33 000 .... 	6127	6227	6117	6217	0.14 - 0.37	26 - 22	x														1.00		
	6121	6220	6122	6222	0.5	20	x	x	x													1.55	
	6114	6214	6115	6215	0.75	18	x	x	x													1.55	
	6105	6205	6118	6218	1.0	18	x	x	x													1.55	
	6104	6204	6116	6216	1.5	16	x	x	x													1.80	
	6102	6202	6123	6223	2.5	14	x	x	x													1.80	
	6106	6206			3.0	12	x	x														2.00	
	6107	6207	6119	6221	4.0	12	x	x														2.00	
Han E® 光纤(F.O.)针 20 10 001 ....	公插针 3311		母插针 3321		1 mm POF																		
描述																							
定针器 Han® C	09 99 000 0308						x																
	09 99 000 0304																						
定针器 Han D®	09 99 000 0311						x																
	09 99 000 0022																						
定针器 Han E®	09 99 000 0310						x																
	09 99 000 0022																						

工具

99  
14

1) 用于可更换单元 09 99 000 6001 / 6002需要基本单元09 99 000 6000。

2) 调节量规格 Ø 1.00 mm; 1.30 mm; 1.55 mm; 1.80 mm; 2.00 mm

3) 对于工具头的使用，需要基本单元CP 600 (09 99 000 0810)。

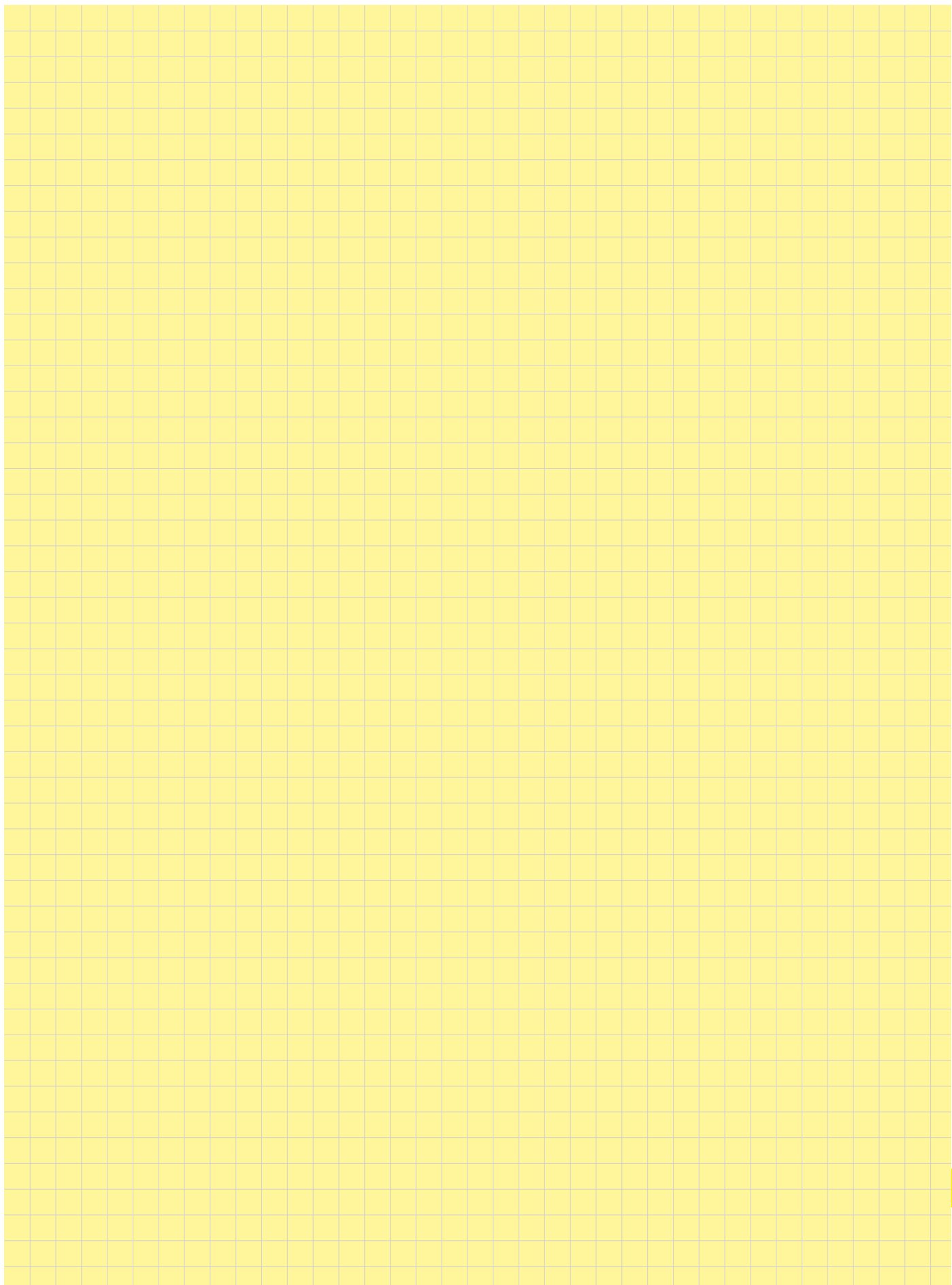



## 特点

- 一个工序即可快速剥线及压接
- 基本单元，紧凑结构
- 操作简单符合人体工程学设计
- 用于单个加工的公插针和母插针（特别对于 HARTING Han D<sup>®</sup>, Han E<sup>®</sup>系列）
- 基于公插针与母插针的选择性程序（线规由 0.34 mm<sup>2</sup>至4.0 mm<sup>2</sup>, AWG 22至 AWG 12）
- 插针料斗带进给控制功能
- 重现性好，高品质气密压接
- 无限变速调整参数
  - 剥线深度
  - 剥线长度
  - 压接深度
  - 插针的进给速度
- 料斗自动清空
- 低噪音水平
- 用于无油的压缩空气
- 空气维修单位与水分离器和减压器
- 极低的设置工作
- 维护成本低

## 技术参数

尺寸	
高度	400 mm
宽度	555 mm
深度	440 mm
总重量	约60 kg
局部噪音水平	< 70 dB (A)
驱动	电动气动
电气连接	230 V, 50 Hz
额定功率	0.75 kW
气压	6 bar
压缩空气连接	3 dm <sup>3</sup> / 工作循环
控制系统	PLC
工作循环触发器	传感器
机械工作循环	2秒(剥线和压线)
压接类别	4点压接
进针	震动料斗进给
计数器	每日可重置计数和永久计数

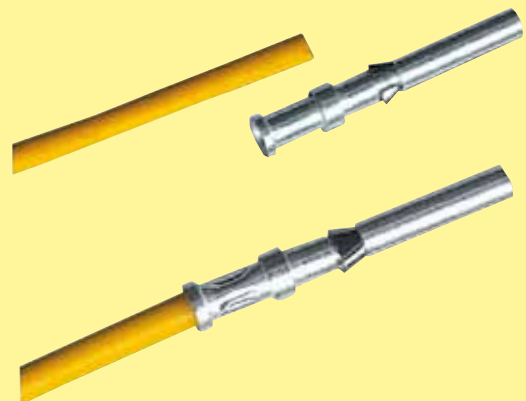

名称

订货号

## 压线机 TK

(基本配置不包括可互换装置)

可互换装置用于 Han D®

可互换装置用于 Han E®

09 98 000 6000

09 98 000 6001

09 98 000 6002



## 供货范围

压线机 TK

– 配备合适的转换装置

– 配备2.0 m连接电缆与防震插头

– 配备2.0 m气动软管带N9插入式喷嘴

设定压接深度的塞规

定位塞规的套管

用于碎绝缘皮的抽屉

当料斗空置时，用于放置插针的抽屉

设置工具包

一套剥线工具用刀片

操作说明

适用申明

## 选项

可替换单元  
带塞规



成型刀片  
带送料套

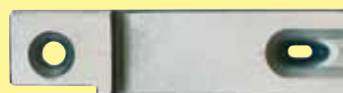



## 特点

- 用于预剥线（多股线）用的紧凑结构基本单元
- 操作简单符合人体工程学设计
- 用于单个机加工公插针和母插针
- 基于公插针和母插针的可选择程序（线规从 0.14 mm<sup>2</sup>到10.0 mm<sup>2</sup>, AWG 26 到 AWG 8）
- 自动插针送给
- 重现性好，高品质气密压接
- 用于设定高度的抗滑，抗震可调节脚
- 低噪音水平
- 抓住把手可以移动
- 可分离式电气气动连接方式
- 维护间隔计数
- 极低的设置工作
- 不用工具即可设置压接深度
- 维护成本低
- 将来维修成本低
- 磨损部件易于替换

## 技术参数

尺寸	
高度	345 mm
宽度	230 mm
深度	400 mm
总重量	约24 kg
局部噪音水平	ca. 62 dB (A)
电气连接	230 V, 50 Hz
额定功率	0.2 kW
气压	6 bar
控制系统	PLC
工作循环触发器	脚踏开关
机械工作循环	1 s
压接类别	4点压接
进针	震动料斗进给
计数器	每日可重置计数和永久计数



名称

订货号

## 压线机 TC-C01

用于 Han D® 针  
用于 Han E® 针  
用于 Han® C 针  
其他

09 98 000 9001

09 98 000 9002

09 98 000 9003

按需求



## 供货范围

- 压线机 TC-C01
  - 配备2.5 m连接电缆与防震插头
  - 配备2.0 m气动软管带N9插入式喷咀
- 脚踏开关
- 把手
- 操作说明
- 适用申明

## 选项

气动维护单元



穿线框



工作灯



工具

99  
19

粗体项目备有存货

